



# JBL BAR STUDIO



 DOLBY AUDIO™

 HIGH DEFINITION MULTIMEDIA INTERFACE

 Bluetooth®

MODE D'EMPLOI

## TABLE DES MATIÈRES

<b>1. INTRODUCTION</b>	3	<b>9. SPÉCIFICATIONS DU PRODUIT</b>	7
		GÉNÉRALITÉS	7
<b>2. CONTENU DE L'EMBALLAGE</b>	3	ENTRÉES ET SORTIES	7
		SECTION BLUETOOTH	7
<b>3. EMPLACEMENT DE VOTRE BARRE DE SON</b>	3	DIMENSIONS ET POIDS DU PRODUIT	7
POSITIONNEMENT DE LA BARRE DE SON SUR UNE TABLE	3		
MONTAGE MURAL DE LA BARRE DE SON	3	<b>10. RÉOLUTION DES PROBLÈMES</b>	8
		SYSTÈME	8
<b>4. BRANCHEMENT DE VOTRE BARRE DE SON</b>	4	SON	8
BRANCHEMENT DE LA BARRE DE SON À VOTRE TV	4	BLUETOOTH	8
BRANCHEMENT DE LA BARRE DE SON À D'AUTRES APPAREILS	4	TÉLÉCOMMANDE	8
BRANCHEMENT ÉLECTRIQUE DE VOTRE SYSTÈME DE BARRE DE SON	4		
<b>5. UTILISATION DE VOTRE SYSTÈME DE BARRE DE SON</b>	4		
COMMANDES	4		
UTILISATION DU BLUETOOTH AVEC VOTRE BARRE DE SON	5		
UTILISATION D'UN PÉRIPHÉRIQUE USB	5		
<b>6. RÉGLAGES DU SON</b>	6		
AVANT DE COMMENCER	6		
RÉGLAGE DU VOLUME	6		
CHOIX DE L'EFFET AUDIO	6		
<b>7. RÉACTION AUX COMMANDES DE LA TÉLÉCOMMANDE DE VOTRE TÉLÉVISEUR</b>	6		
POUR LA PLUPART DES TÉLÉVISEURS SAMSUNG, LG, SONY ET VIZIO	6		
POUR LES AUTRES TÉLÉVISEURS	7		
<b>8. SYSTÈME</b>	7		
1. VEILLE AUTOMATIQUE	7		
2. RÉVEIL AUTOMATIQUE	7		
3. APPLIQUER LES PARAMÈTRE D'USINE	7		
4. MISE À JOUR DU LOGICIEL	7		

# 1. INTRODUCTION

Nous vous remercions pour votre achat de la JBL BAR STUDIO. La JBL BAR STUDIO est conçue pour apporter une expérience sonore extraordinaire à votre système de divertissement à domicile. Nous vous conseillons de prendre quelques minutes pour parcourir ce manuel, qui décrit le produit et inclut des instructions pas à pas pour vous aider dans l'installation et la mise en route.

**NOUS CONTACTER : pour toute question sur la JBL BAR STUDIO, son installation ou son fonctionnement, veuillez contacter votre détaillant ou installateur, ou visitez notre site Web sur : [www.jbl.com](http://www.jbl.com).**

## 2. CONTENU DE LA BOÎTE

Barre de son



Télécommande

Pile télécommande modèle : CR2025



Adaptateur électrique  
(1200 mm, 4 pi.)

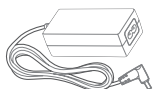

Câbles d'alimentation\*  
(1 500 mm, 5 pi.)

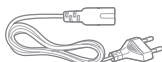

Câble optique  
(1200 mm, 4 pi.)

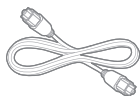

Câble AUX  
(1200 mm, 4 pi.)

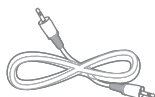

\* Les types et le nombre de câbles d'alimentation varient selon les régions.

Supports pour montage mural

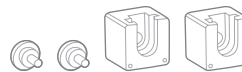

x1

Informations sur le produit et guide de montage mural



x1

## 3. EMPLACEMENT DE VOTRE BARRE DE SON

### 3a. Positionnement de la barre de son sur une table

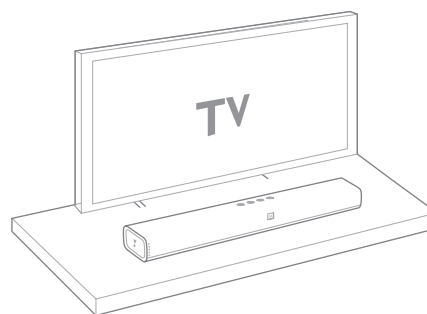

### 3b. Montage mural de la barre de son

Utilisez de la bande adhésive pour coller le guide papier de montage mural sur la paroi, enfoncez un crayon au centre de chaque trou de montage afin de marquer l'emplacement du support mural puis retirez le papier.

x1

x1

x1

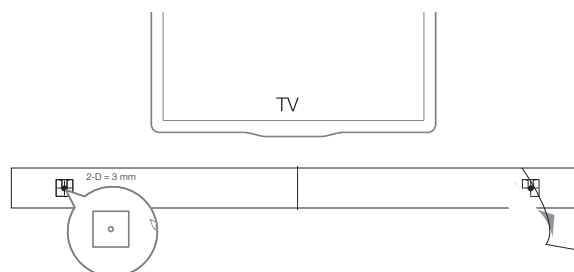

Vissez les fixations murales sur le repère au crayon, vissez le goujon de fixation fileté à l'arrière de la barre de son puis accrochez la barre de son au mur.

x1

x1

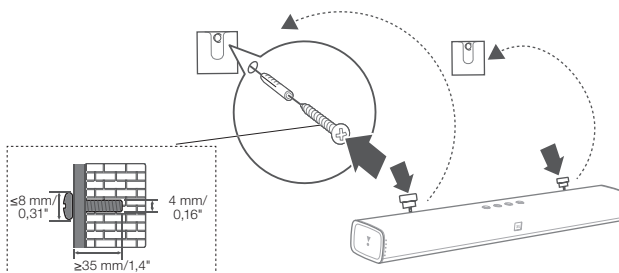

## 4. BRANCHEMENT DE VOTRE BARRE DE SON

Cette section vous aide à connecter votre barre de son à un téléviseur et à d'autres appareils et de configurer l'ensemble du système.

### Branchement de la barre de son à votre téléviseur

Branchement de votre barre de son à un téléviseur. Vous pouvez écouter le son des programmes de télévision sur votre barre de son.

#### Branchement au téléviseur par HDMI (ARC)

Une connexion HDMI supporte l'audio numérique et c'est la meilleure option de branchement à votre barre de son. Si votre téléviseur supporte le HDMI ARC, vous pouvez entendre le son sur votre barre de son en utilisant un seul câble HDMI.

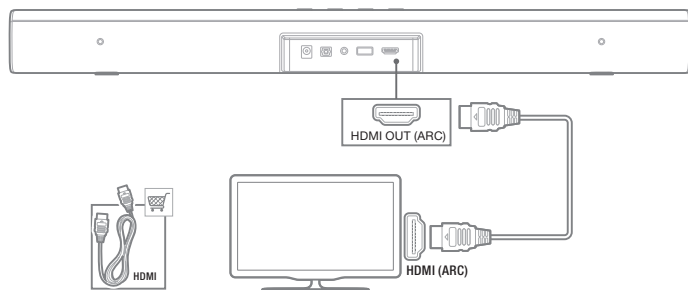

**Remarque :** confirmez que la fonction HDMI CEC de votre téléviseur est activée.

#### Branchement au téléviseur par optique

Une connexion optique supporte l'audio numérique, elle peut remplacer une connexion audio HDMI.

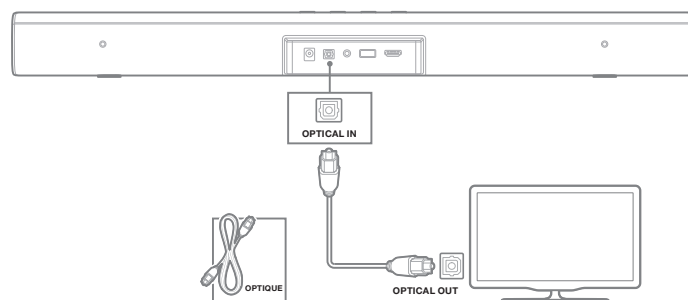

**Remarque :** confirmez les réglages audio de votre téléviseur pour supporter des « enceintes externes » et désactivez les haut-parleurs intégrés du téléviseur.

### Branchement de la barre de son à d'autres appareils

#### Branchement d'appareils par des câbles audio analogique

Avec un câble analogique, connectez AUX-IN (prise 3,5 mm) de votre barre de son aux connecteurs AUX-OUT / 3,5 mm de vos appareils portatifs.

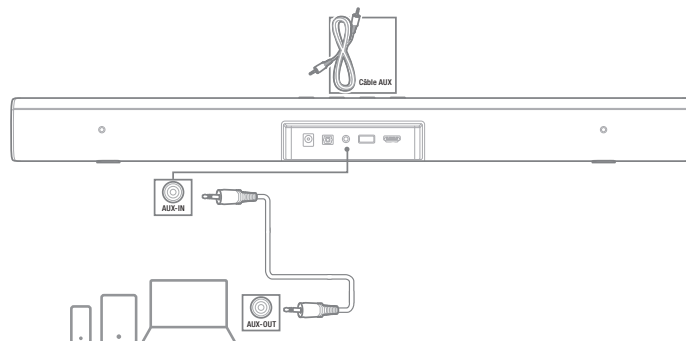

### Branchement électrique de votre système de barre de son

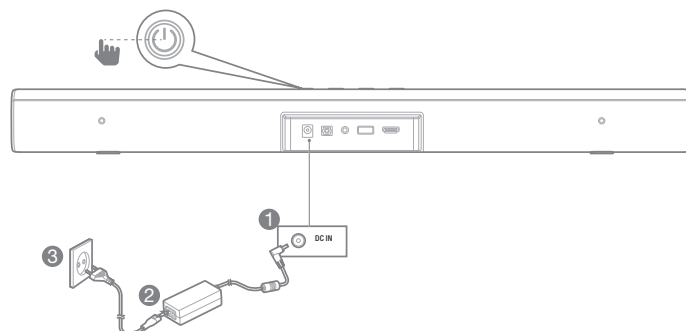

## 5. UTILISATION DE VOTRE SYSTÈME DE BARRE DE SON

### 1. Commandes

#### a. Utilisation des commandes du panneau supérieur

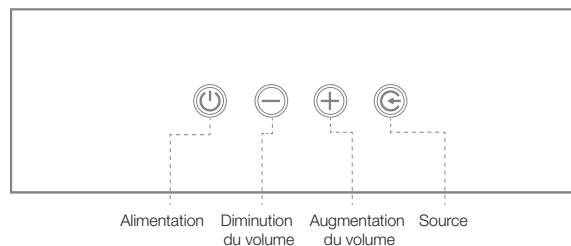



**b. Utilisation de la télécommande**

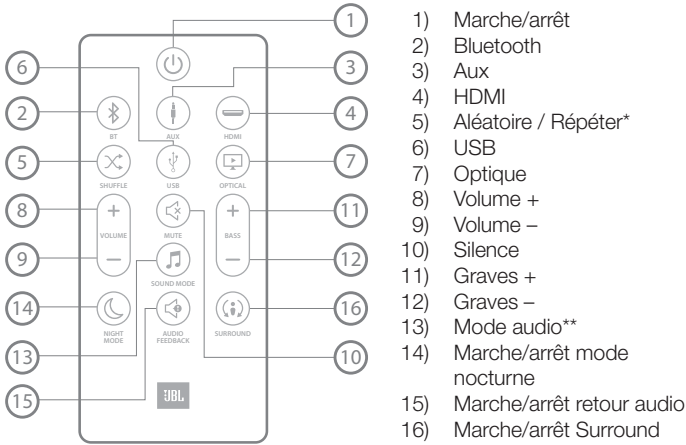

\* Pour la lecture USB uniquement, choisissez aléatoire / répéter tout / répéter un / désactivé.  
 \*\* Choisissez parmi les modes audio standard / cinéma / musique / voix / sports.

**c. Signification de la LED de source**

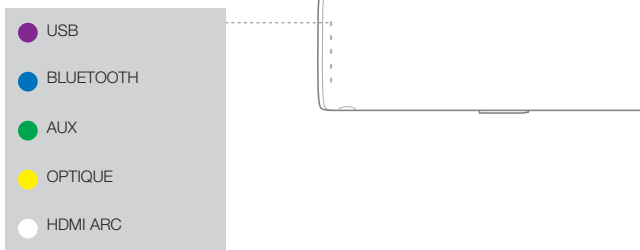

**2. Utilisation du Bluetooth avec votre barre de son**

a) Appuyez sur le bouton Bluetooth de la télécommande pour sélectionner la source Bluetooth.



b) Sélectionnez « JBL Bar Studio » pour le jumelage avec la barre de son.  
 Étapes : Réglages -> Bluetooth -> JBL Bar Studio

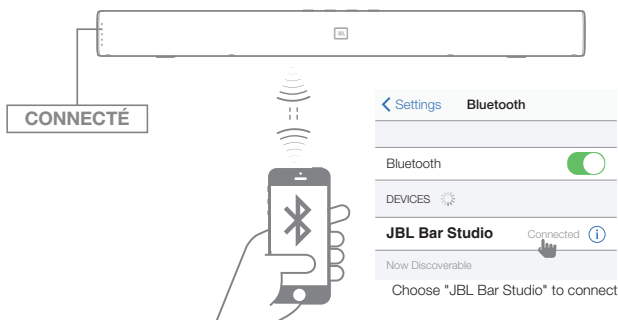

**Remarque :** Appuyez 3 secondes sur le bouton Bluetooth (BT) de votre télécommande si vous voulez jumeler un autre appareil mobile.

**3. Utilisation d'un périphérique USB**

Lisez des fichiers musicaux de dispositifs de stockage USB sur la barre de son.

1. Connectez une clé USB 2.0 à votre barre de son au dos de votre appareil.
2. Appuyez sur le bouton « USB » de la télécommande. Si l'USB est détecté, la musique démarre automatiquement.

**Aléatoire**

Appuyez sur le bouton « ALÉATOIRE » pour choisir parmi aléatoire / répéter tout / répéter un / désactivé.

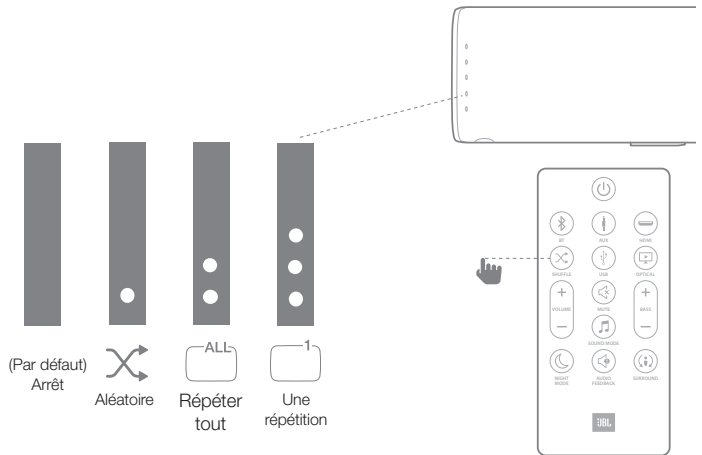

**Avant de connecter un appareil USB, soyez conscient de ces points :**

- La séquence de lecture correspond à l'adresse physique réelle du périphérique USB.
- Cette barre de son peut uniquement lire les fichiers dont les noms contiennent des caractères anglais. Les autres langues et symboles peuvent ne pas être reconnus.
- Ne retirez pas le périphérique USB pendant qu'il transfère des fichiers.
- Les fichiers musicaux protégés par DRM (MP3, WMA) des sites Internet commerciaux ne peuvent pas être lus.

**Périphériques USB compatibles**

- Lecteur MP3 : Lecteur MP3 de type Flash.
- Clé Flash USB : Appareils compatibles USB 2.0.
- Certains périphériques USB peuvent ne pas être reconnus.

**Exigences relatives aux appareils USB**

- Les appareils qui requièrent l'installation de programmes supplémentaires connectés à un ordinateur, ne sont pas supportés.
- Ne retirez pas le périphérique USB pendant son utilisation.
- La recherche sur un appareil USB de grande capacité peut dépasser quelques minutes. La barre de son ne reconnaît pas les périphériques USB contenant 2000 fichiers ou plus.
- La prise USB de la barre de son ne peut pas être connectée à un PC. Votre barre de son ne peut pas être utilisée comme dispositif de stockage.
- Les systèmes de fichiers exFAT et NTFS ne sont pas supportés sur cet appareil. (Les systèmes FAT16/FAT32 sont reconnus.)

- En fonction des appareils, il est possible que ceux cités ci-dessous ne soient pas reconnus.
  - Disque dur externe
  - Lecteurs de cartes
  - Appareils verrouillés
  - Périphériques USB type disque dur
  - Hub USB
  - Utilisation d'une rallonge USB
  - iPhone / iPod / iPad
  - Appareil Android

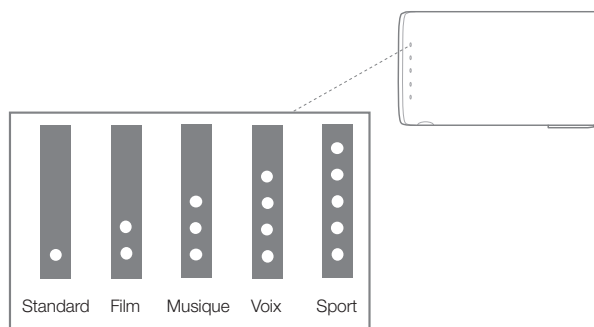

## 6. RÉGLAGES DU SON

Cette section vous aide à choisir le son parfait pour votre vidéo ou votre musique.

### Avant de commencer

- Effectuez les connexions nécessaires décrites dans le mode d'emploi.
- Sur la barre de son, choisissez la source correspondante pour d'autres appareils.

### Réglage du volume



- Appuyez sur les boutons VOLUME +/- pour augmenter ou réduire le volume.
- Pour couper le son, appuyez sur le bouton SILENCE.
- Pour restaurer le son, appuyez sur le bouton SILENCE ou appuyez sur un bouton VOLUME +/-.

### Choix de l'effet audio

#### 1. Mode du son d'ambiance Surround

- Expérimentez une expérience audio immersive avec le mode de son d'ambiance surround de JBL.
- Appuyez sur le bouton SURROUND pour activer ou désactiver le mode d'ambiance surround.

#### Comportement de la LED

Surround actif	 La LED clignote blanche 2 fois, puis reste blanche et fixe 5 secondes.
Surround désactivé	 La LED clignote blanche 2 fois.

- Actif : crée une expérience d'écoute d'ambiance surround.
- Désactivé : son stéréo deux canaux. L'idéal pour écouter de la musique.

#### 2. Graves

- Appuyez sur GRAVES +/- pour modifier le niveau des basses fréquences.



#### 3. Mode audio

- Sélectionnez les modes audio prédéterminés en fonction de votre vidéo ou musique.
- Appuyez sur le bouton MODE AUDIO pour choisir une option audio.
- Sélectionnez le mode STANDARD si vous voulez profiter du son original.
- Sélectionnez le mode MUSIQUE, CINEMA, VOIX, SPORT en fonction du contenu que vous utilisez

#### 4. Mode nocturne

- Pour une écoute tranquille, le mode nocturne diminue le volume des sons forts diffusés.
- Le mode nocturne est disponible uniquement pour les bandes son Dolby Digital.
- Appuyez sur le bouton MODE NOCTURNE pour activer ou désactiver le mode nocturne.

#### Comportement de la LED



Mode nocturne activé	 La LED clignote blanche 2 fois, puis reste blanche et fixe 5 secondes.
Mode nocturne désactivé	 La LED clignote blanche 2 fois.

#### 5. Retour audio

Le retour audio active les sons qui signalent certaines fonctionnalités du produit. Lorsque le retour audio est activé, vous entendez des tonalités pour certaines actions sur la JBL Bar Studio :

- Passage au jumelage Bluetooth.
- Un appareil Bluetooth est connecté.
- Volume maximal atteint.
- Surround mode actif / désactivé

#### Comportement de la LED

Retour audio actif	 La LED clignote blanche 2 fois, puis reste blanche et fixe 5 secondes.
Retour audio désactivé	 La LED clignote blanche 2 fois.

Appuyez 5 secondes sur le bouton AUDIO pour réinitialiser les réglages audio par défaut.

## 7. RÉACTION AUX COMMANDES DE LA TÉLÉCOMMANDE DE VOTRE TÉLÉVISEUR

Utilisez la télécommande de votre téléviseur pour commander votre barre de son

### 7a. Pour la plupart des téléviseurs Samsung, LG, Sony et Vizio\*

La barre de son réagit automatiquement à la télécommande de votre téléviseur. Les fonctions contrôlables sont l'augmentation / la diminution du volume et du silence. Appuyez longuement sur le bouton ALÉATOIRE de la télécommande de la barre de son si vous souhaitez désactiver cette fonction.

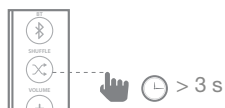

\* Pour les modèles de téléviseurs non-compatibles, veuillez suivre la section 7b et effectuer l'apprentissage de télécommande IR.

#### Remarque :

- Veuillez à ce que la sortie audio de votre téléviseur soit réglée sur « Enceinte externe ».
- Selon la télécommande, cette fonction peut ne pas bien fonctionner.
- Cette fonction n'agit pas sur la télécommande magique des téléviseurs LG.
- Cette fonction peut ne pas bien fonctionner lorsque le HDMI CEC est actif.
- Certaines télécommandes peuvent ne pas fonctionner si vous appuyez plusieurs fois sur le bouton de volume.
- Si la télécommande de votre téléviseur n'est pas supportée, suivez la section 7b et effectuez un apprentissage de télécommande IR.

### 7b. Pour d'autres téléviseurs, effectuez un apprentissage de télécommande IR.

Pour programmer la barre de son afin qu'elle réponde à la télécommande de votre téléviseur, exécutez les étapes suivantes. Premièrement, enfoncez longuement les boutons VOLUME+ et SOURCE pour passer au mode d'apprentissage.

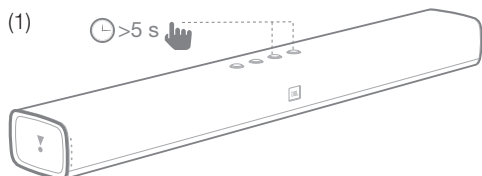

Puis appuyez le bouton Marche/arrêt de la barre de son et sur le bouton Marche/arrêt de la télécommande du téléviseur.

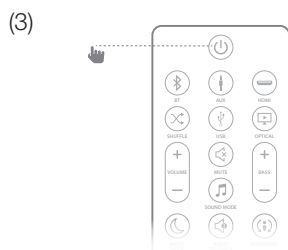
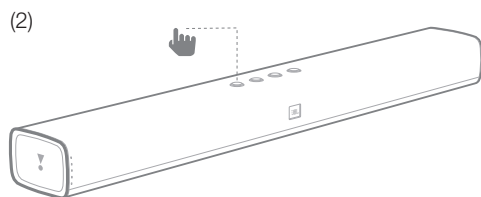

Suivez la même procédure pour VOLUME - et VOLUME +. Pour couper le son, appuyez sur les boutons VOLUME + et VOLUME - de la barre de son et appuyez sur le bouton SILENCE de la télécommande du téléviseur. Enfoncez à nouveau pendant 5 secondes les boutons VOLUME+ et SOURCE sur la barre de son et celle-ci répond à présent à la télécommande de votre téléviseur\*.

\* Selon les modèles de téléviseurs, la barre de son peut ne pas réagir à leur télécommande.

## 8. SYSTÈME

### 1. Veille automatique

Cette barre de son se met automatiquement en veille après 10 minutes d'inactivité des boutons et sans lecture audio/vidéo depuis un appareil connecté.

### 2. Réveil automatique

La barre de son inclut un détecteur de signal qui peut automatiquement\* allumer l'appareil lorsqu'il détecte un signal audio de la dernière connexion détectée, par ex. une source AUX, optique, Bluetooth ou HDMI.

\* Selon les modèles de téléviseurs ou les périphériques sources, certains appareils peuvent être incapables de réveiller la barre de son automatiquement.

### 3. Appliquer les réglages d'usine

Réinitialise cette barre de son aux paramètres par défaut programmés à l'usine.

- Dans tout mode source, appuyez longtemps sur les boutons VOLUME -, VOLUME + et SOURCE du panneau supérieur de la barre de son.

### 4. Mise à jour du logiciel

JBL peut proposer dans le futur des mises à jour du micrologiciel du système de la barre de son. Si une mise à jour est disponible, vous pouvez actualiser le micrologiciel via une clé USB qui contient le dispositif. Veuillez visiter [www.JBL.com](http://www.JBL.com) ou contacter le centre d'appel de JBL pour recevoir plus d'informations sur le téléchargement des fichiers de mise à jour.

## 9. SPÉCIFICATIONS DU PRODUIT

### Généralités

- Entrée de l'alimentation : 19 VCC, 2,0 A
- Puissance totale maximale : 30 W
- Consommation en mode veille : < 0,5 W
- Tailles des haut-parleurs de la barre de son : 2 haut-parleurs graves 50 mm (2"), 2 haut-parleurs aigus 38 mm (1,5")
- Pression sonore max. : 90 dB
- Réponse en fréquence : 60 Hz - 20 kHz
- Température de fonctionnement : 0 °C - 45 °C

### Entrées et sorties

- Sortie vidéo HDMI (avec Canal de retour audio) : 1
- Version HDCP HDMI : 1.4
- Entrées audio : 1 analogique, 1 optique, Bluetooth, USB

### Section Bluetooth

- Version Bluetooth : 4.2
- Plage de fréquences du Bluetooth : 2402 MHz - 2480 MHz
- Puissance maximale d'émission : 9 dBm (EIRP)
- Type de modulation : GFSK,  $\pi/4$  DQPSK, 8DPSK

### Dimensions et poids du produit

- Dimensions de la barre de son (L x H x P) : 614 x 58 x 86 (mm) \ 24,2" x 2,3" x 3,4"
- Poids de la barre de son : 1,4 kg \ 3,1 lbs
- Dimensions de l'emballage (L x H x P) : 852 x 126 x 146 (mm) \ 33,5" x 5,0" x 5,7"
- Poids de l'emballage (brut) : 2,76 kg \ 6,1 lbs

**Remarque :** la JBL Bar Studio reconnaît uniquement les fréquences d'échantillonnage audio <= 96 k et ne peut pas utiliser un contenu audio > 96 k. Des bruits inattendus seront produits si vous lisez un contenu audio avec une fréquence > 96 k.

## 10. RÉOLUTION DES PROBLÈMES

Si vous rencontrez des problèmes lors de l'utilisation de ce produit, vérifiez les points suivants avant de requérir le service.

### Systeme

L'appareil ne s'allume pas.

- Vérifiez si le cordon secteur est branché à la prise et à la barre de son.

### Son

#### Aucun son de la barre de son.

- Vérifiez que le son n'est pas coupé sur la barre de son.
- Sur la télécommande, sélectionnez la source d'entrée audio correcte
- Connectez le câble audio de votre barre de son à votre téléviseur ou à d'autres appareils.
- Réinitialisez votre barre de son de ses réglages d'usine en appuyant longuement sur les boutons VOLUME -, VOLUME + et SOURCE du panneau supérieur de la barre de son.

#### Le son est étrange après un réglage des paramètres audio.

- Réinitialisez les paramètres audio en appuyant 5 secondes sur le bouton AUDIO de la télécommande.

#### Son déformé ou écho.

- Si vous diffusez le son du téléviseur sur la barre de son, veillez à couper le son du téléviseur.

### Bluetooth

#### Un appareil source ne peut pas se connecter à la barre de son.

- Vous n'avez pas activé la fonction Bluetooth de l'appareil source. Consultez le mode d'emploi de l'appareil source pour savoir comment activer la fonction.
- La barre de son est déjà connectée à un autre appareil Bluetooth. Appuyez longuement sur le bouton Bluetooth de votre télécommande pour déconnecter l'appareil source connecté, puis réessayez.
- Redémarrez votre appareil Bluetooth et réessayez de le jumeler à la barre de son.

#### La qualité de la lecture audio depuis un appareil Bluetooth est mauvaise.

- La réception Bluetooth est mauvaise. Rapprochez l'appareil source de la barre de son ou retirez tout obstacle entre l'appareil source et la barre de son.

#### L'appareil Bluetooth connecté se connecte et se déconnecte constamment.

- La réception Bluetooth est mauvaise. Rapprochez votre appareil source à la barre de son ou retirez tout obstacle entre votre appareil Bluetooth et la barre de son.
- Avec certains appareils Bluetooth, la connexion Bluetooth peut être désactivée automatiquement pour économiser l'énergie. Cela n'indique pas un dysfonctionnement de la barre de son.

### Télécommande

#### La télécommande ne fonctionne pas.

- Vérifiez si les piles sont épuisées et remplacez-les par des piles neuves.
- Si la distance entre la télécommande et l'appareil principal est trop grande, rapprochez-la de l'appareil.

Торговая марка	: JBL
Назначение товара	: Активная акустическая система
Изготовитель	: Харман Интернешнл Индастриз Инкорпорейтед, США, 06901 Коннектикут, г.Стэмфорд, Атлантик Стрит 400, офис 1500
Страна происхождения	: Китай
Импортер в Россию	: ООО «ХАРМАН РУС СиАйЭс», Россия, 127018, г.Москва, ул. Двинцев, д.12, к 1
Гарантийный период	: 1 год
Информация о сервисных центрах	: <a href="http://www.harman.com/ru">www.harman.com/ru</a> тел. +7-800-700-0467
Срок службы	: 5 лет
Товар сертифицирован	: 
Дата производства	: Дата изготовления устройства определяется по двум буквенным обозначениям из второй группы символов серийного номера изделия, следующих после разделительного знака «-». Кодировка соответствует порядку букв латинского алфавита, начиная с января 2010 года: 000000-МУ0000000, где «М» - месяц производства (А - январь, В - февраль, С - март и т.д.) и «У» - год производства (А - 2010, В - 2011, С - 2012 и т.д.).



HARMAN International Industries, Incorporated  
8500 Balboa Boulevard, Northridge, CA 91329  
USA  
[www.jbl.com](http://www.jbl.com)

© 2017 HARMAN International Industries, Incorporated. Tous droits réservés. JBL est une marque commerciale de HARMAN International Industries, Incorporated, déposée aux États-Unis et/ou dans d'autres pays. Les caractéristiques, les spécifications et l'aspect sont susceptibles d'être modifiés sans préavis. La marque et les logos Bluetooth® sont des marques déposées appartenant à Bluetooth SIG, Inc. et toute utilisation de ces marques par HARMAN International Industries, Incorporated, fait l'objet d'une licence. Les autres marques et appellations commerciales sont celles de leurs propriétaires respectifs. Les termes HDMI, le logo HDMI et High-Definition Multimedia Interface sont des marques commerciales ou des marques commerciales déposées de HDMI Licensing LLC aux États-Unis et dans d'autres pays. Dolby, Dolby Audio, Pro Logic et le symbole du double D sont des marques commerciales de Dolby Laboratories.

TR04281\_A



# JBL BAR STUDIO



 DOLBY AUDIO™

 **HDMI**™  
HIGH DEFINITION MULTIMEDIA INTERFACE

 **Bluetooth**®

MANUAL DEL PROPIETARIO

## TABLA DE CONTENIDO

<b>1. INTRODUCCIÓN</b>	3	<b>9. ESPECIFICACIONES DEL PRODUCTO</b>	7
		GENERAL	7
<b>2. CONTENIDO DE LA CAJA</b>	3	ENTRADA Y SALIDA	7
		SECCIÓN SOBRE BLUETOOTH	7
<b>3. COLOCAR LA BARRA DE SONIDO</b>	3	DIMENSIONES Y PESO DEL PRODUCTO	7
COLOCAR LA BARRA DE SONIDO SOBRE LA MESA	3		
MONTAR LA BARRA DE SONIDO EN LA PARED	3	<b>10. LOCALIZACIÓN Y SOLUCIÓN DE PROBLEMAS</b>	8
		SISTEMA	8
<b>4. CONECTAR LA BARRA DE SONIDO</b>	4	SONIDO	8
CONECTAR LA BARRA DE SONIDO CON EL TELEVISOR	4	BLUETOOTH	8
CONECTAR LA BARRA DE SONIDO CON OTROS DISPOSITIVOS	4	CONTROL REMOTO	8
CÓMO ENCENDER EL SISTEMA DE LA BARRA DE SONIDO	4		
<b>5. UTILIZAR EL SISTEMA DE LA BARRA DE SONIDO</b>	4		
PARA CONTROLAR	4		
CÓMO UTILIZAR BLUETOOTH CON LA BARRA DE SONIDO	5		
CÓMO UTILIZAR UN DISPOSITIVO USB	5		
<b>6. AJUSTES DE SONIDO</b>	6		
ANTES DE EMPEZAR	6		
AJUSTAR EL VOLUMEN	6		
SELECCIONAR EL EFECTO DE SONIDO	6		
<b>7. RESPONDER AL CONTROL REMOTO DEL TELEVISOR</b>	6		
PARA LA MAYORÍA DE TELEVISORES SAMSUNG, LG, SONY Y VIZIO	6		
PARA OTROS TELEVISORES	7		
<b>8. SISTEMA</b>	7		
1. MODO DE ESPERA AUTOMÁTICO	7		
2. ACTIVACIÓN AUTOMÁTICA	7		
3. APLICAR LOS AJUSTES DE FÁBRICA	7		
4. ACTUALIZACIÓN DEL SOFTWARE	7		

# 1. INTRODUCCIÓN

Gracias por adquirir BAR STUDIO de JBL. BAR STUDIO de JBL está diseñada para llevar un sonido extraordinario a tu sistema de cine en casa. Te recomendamos encarecidamente que dediques unos minutos a leer este manual, en el que se describen el producto y las instrucciones paso a paso para montar el producto empezar a utilizarlo.

**CONTACTA CON NOSOTROS:** Si tienes alguna duda acerca de BAR STUDIO de JBL, su instalación o funcionamiento, ponte en contacto con tu distribuidor o instalador, o visita nuestro sitio web en [www.JBL.com](http://www.JBL.com).

## 2. CONTENIDO DE LA CAJA

Barra de sonido



Control remoto

Tamaño de las pilas del control remoto: CR2025



Adaptador de alimentación  
1.200 mm



Cables de alimentación\*  
1.500 mm

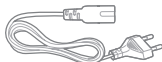

\*El número y los tipos de cables de alimentación varían según la región.

Cable óptico  
1.200 mm

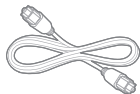

Cable AUX  
1.200 mm



Soportes para montaje mural

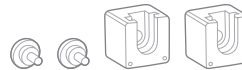

Información de producto y guía de montaje mural



## 3. COLOCAR LA BARRA DE SONIDO

### 3a. Colocar la barra de sonido sobre la mesa

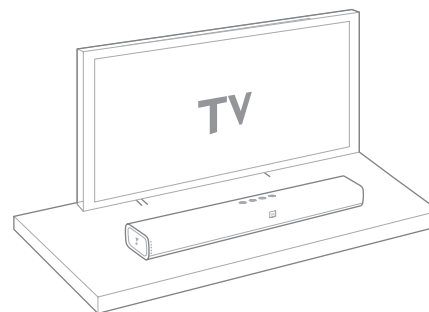

### 3b. Montar la barra de sonido en la pared

Utiliza cinta adhesiva para pegar la guía de papel para montaje mural en la pared. Con la punta de un bolígrafo, marca el centro de cada orificio de montaje para marcar la pared en la ubicación de montaje y quita el papel.

x1

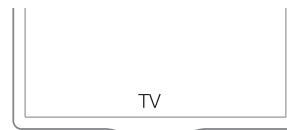

x1

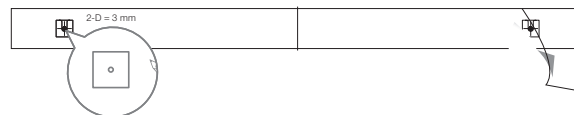

x1

Atornilla los soportes para montaje mural sobre la marca del bolígrafo. Atornilla el poste de montaje con rosca en la parte posterior de la barra de sonido y, a continuación, cuelga la barra de sonido en la pared.

x1

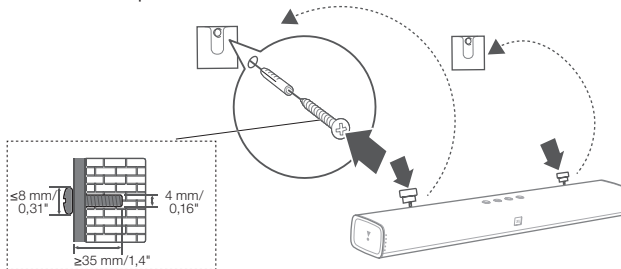

x1



## 4. CONECTAR LA BARRA DE SONIDO

Esta sección te ayuda a conectar la barra de sonido a un televisor y a otros dispositivos, y a configurar el sistema completo.

### Conectar la barra de sonido con el televisor

Conecta la barra de sonido a un televisor. Puedes escuchar el sonido de los programas de televisión a través de la barra de sonido.

#### Conectar al televisor mediante HDMI (ARC)

Una conexión HDMI admite sonido digital y es la mejor opción para la conexión con la barra de sonido. Si el televisor admite HDMI ARC; se puede escuchar el sonido del televisor a través de la barra de sonido utilizando un solo cable HDMI.

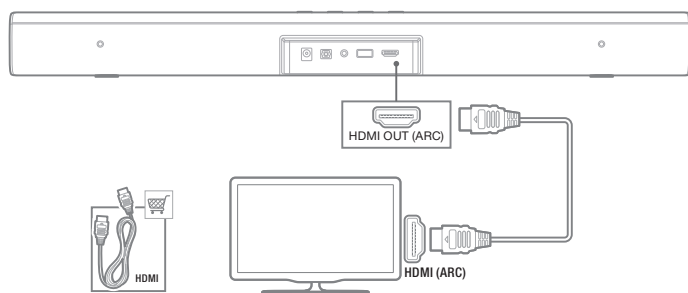

**Nota:** Comprueba que la función CEC HDMI del televisor esté activada.

#### Conectar al televisor mediante la entrada óptica

Una conexión óptica admite audio digital y es una alternativa a una conexión de sonido HDMI.

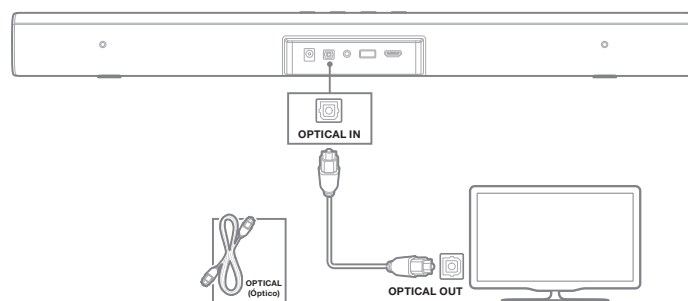

**Nota:** Confirma que hayas configurado los ajustes de sonido del televisor para admitir "altavoces externos" y desactiva los altavoces integrados en el televisor.

## Conectar la barra de sonido con otros dispositivos

### Conectar dispositivos mediante cables de sonido analógico

Utilizando un cable analógico, conecta la toma AUX-IN (conector de 3,5 mm) de la barra de sonido en los conectores AUX-OUT/3,5 mm de los dispositivos portátiles.

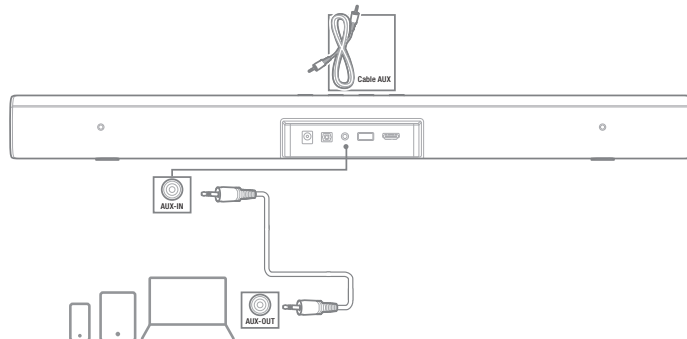

### Cómo encender el sistema de la barra de sonido

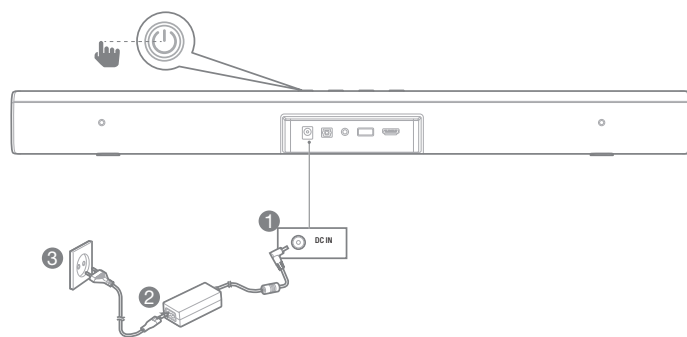

## 5. UTILIZAR EL SISTEMA DE LA BARRA DE SONIDO

### 1. Para controlar

#### a. Cómo utilizar los controles del panel superior

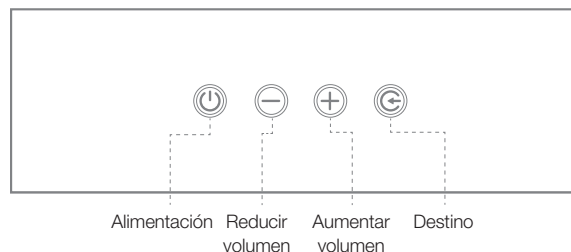



### b. Cómo utilizar el control remoto

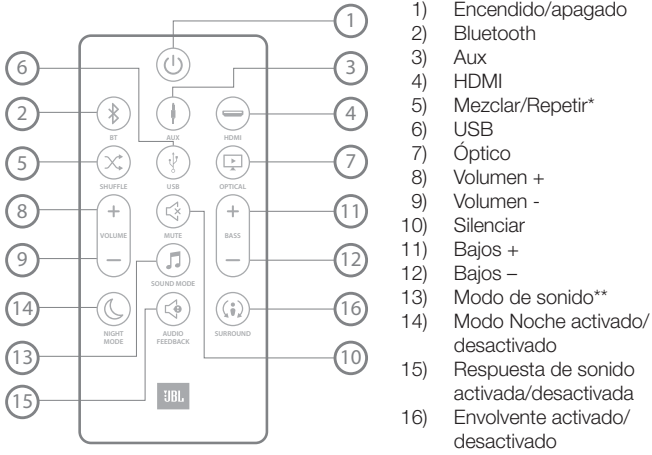

- 1) Encendido/apagado
- 2) Bluetooth
- 3) Aux
- 4) HDMI
- 5) Mezclar/Repetir\*
- 6) USB
- 7) Óptico
- 8) Volumen +
- 9) Volumen -
- 10) Silenciar
- 11) Bajos +
- 12) Bajos -
- 13) Modo de sonido\*\*
- 14) Modo Noche activado/desactivado
- 15) Respuesta de sonido activada/desactivada
- 16) Envolverte activado/desactivado

\* Solo para reproducción desde USB; cambiar entre mezclar/repetir todo/repetir uno/desactivar  
 \*\* Cambiar entre los modos de sonido estándar/cine/música/voz/deportes

### c. Indicador LED de la fuente



## 2. Cómo utilizar Bluetooth con la barra de sonido

- a) Pulsa el botón Bluetooth del control remoto para cambiar a la fuente Bluetooth



- b) Selecciona "JBL Bar Studio" para emparejar con la barra de sonido

Pasos: Setting -> Bluetooth -> JBL Bar Studio

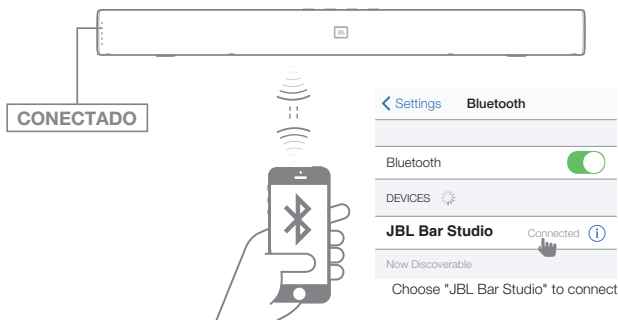

**Nota:** Mantén pulsado el botón de control remoto Bluetooth durante 3 segundos para emparejar con otro dispositivo móvil

## 3. Cómo utilizar un dispositivo USB

Reproduce archivos de música en un dispositivo de almacenamiento USB mediante la barra de sonido.

1. Conecta una unidad USB 2.0 a la barra de sonido en la parte posterior del dispositivo.
2. Pulsa el botón "USB" del control remoto. Si se detecta la unidad USB, la música se empezará a reproducir automáticamente.

### Mezclar

Pulsa el botón "SHUFFLE" para cambiar entre mezclar/repetir todo/repetir uno/desactivar

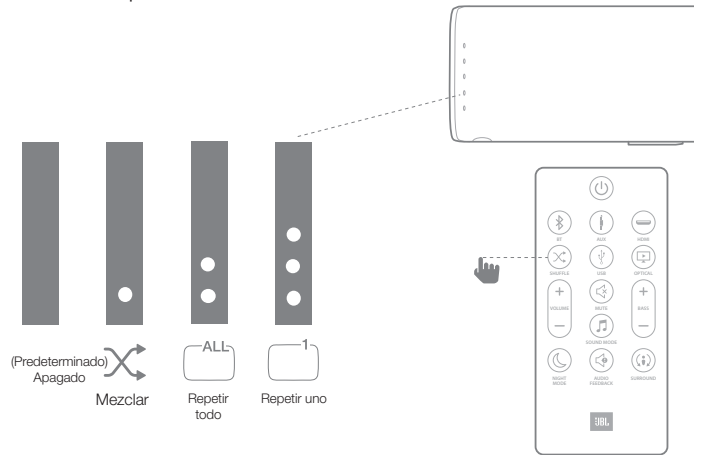

### Antes de conectar un dispositivo USB; ten en cuenta lo siguiente:

- La secuencia de reproducción sigue la dirección física en el dispositivo USB.
- Esta barra de sonido puede mostrar nombres de archivos o carpetas que contengan números o caracteres ingleses solamente. No se admiten otros idiomas ni símbolos.
- No quites el dispositivo USB mientras se transfieren los archivos.
- No es posible reproducir archivos de música protegidos con DRM (MP3, WMA) procedentes de sitios web comerciales.

### Dispositivos USB compatibles

- Reproductor MP3: reproductor MP3 de tipo Flash.
- Disco USB Flash: dispositivos compatibles con USB 2.0.
- Algunos dispositivos USB pueden no ser compatibles.

### Requisitos sobre los dispositivos USB

- Los dispositivos que requieran la instalación de un programa adicional conectado a un ordenador no son compatibles.
- No extraigas el dispositivo USB mientras esté en funcionamiento.
- Para analizar un dispositivo USB de gran capacidad, se puede tardar más que unos minutos. La barra de sonido no admite dispositivos USB que contengan 2000 archivos o más.
- No es posible conectar el puerto USB de la barra de sonido a un PC. La barra de sonido no se puede utilizar como dispositivo de almacenamiento.
- El sistema de archivos exFAT y NTFS no es compatible con la unidad (hay sistemas FAT16/FAT32 disponibles).

- En función de algunos dispositivos, puede no ser posible reconocer lo siguiente en la unidad.

- Disco duro externo
- Lectores de tarjetas
- Dispositivos bloqueados
- Dispositivos USB de tipo duro
- Concentradores USB
- Cables de extensión USB
- iPhone/iPod/iPad
- Dispositivos Android

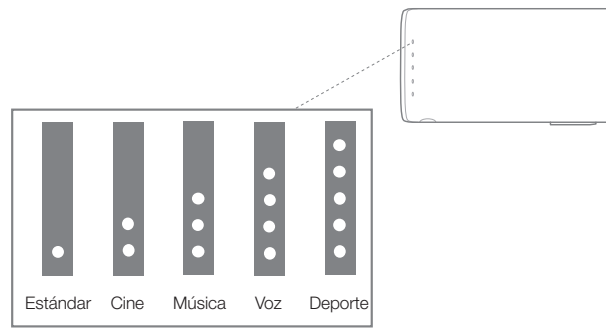

## 6. AJUSTES DE SONIDO

Esta sección te ayuda a elegir el sonido ideal para los vídeos o la música.

### Antes de empezar

- Realiza las conexiones necesarias descritas en el manual del usuario.
- En la barra de sonido, cambia a la fuente correspondiente para otros dispositivos.

### Ajustar el volumen

- Pulsa el botón VOLUME +/- (Volumen +/-) para aumentar o disminuir el nivel de volumen.
- Para silenciar el sonido, pulsa el botón MUTE (Silencio).
- Para restaurar el sonido, vuelve a pulsar el botón MUTE (Silencio) o el botón VOLUME +/- (Volumen +/-).

### Seleccionar un efecto de sonido

#### 1. Modo de sonido envolvente

- Experimenta un sonido inmersivo con el modo envolvente de JBL.
- Pulsa el botón SURROUND (Envolvente) para activar o desactivar el modo envolvente.

Comportamiento del LED	
Sonido envolvente activado	El LED parpadea en color blanco 2 veces y después de mantiene encendido de color blanco durante 5 segundos
Sonido envolvente desactivado	El LED parpadea en color blanco 2 veces

- On (ACT): crea una experiencia de sonido envolvente.
- Off (DES): sonido estéreo de dos canales. Ideal para escuchar música.

#### 2. Bass (Bajos)

- Pulsa BASS +/- (Bajos +/-) para cambiar el nivel de volumen del subwoofer.

#### 3. Modo de sonido

- Selecciona los modos de sonido predefinidos para adaptarlos al vídeo o la música.
- Pulsa el botón SOUND MODE (Modo de sonido) para seleccionar una opción de sonido.
- Selecciona el modo STANDARD (Estándar) si quieres disfrutar del sonido original.
- Selecciona el modo MOVIE, MUSIC, VOICE, SPORT (Película, Música, Voz, Deporte) según el contenido que desees escuchar.

#### 4. Modo Noche

- Para escuchar con tranquilidad, el modo Noche disminuye el volumen de los sonidos intensos al reproducir audio.
- El modo Noche solo está disponible para pistas de sonido Dolby Digital.
- Pulsa el botón NIGHT MODE (Modo Noche) para activar o desactivar el modo Noche.

Comportamiento del LED	
Modo noche activado	El LED parpadea en color blanco 2 veces y después de mantiene encendido de color blanco durante 5 segundos
Modo noche desactivado	El LED parpadea en color blanco 2 veces

#### 5. Respuesta de audio

La respuesta de audio permite utilizar tonos audibles para indicar algunas funciones del producto. Cuando la respuesta de audio está activada, escuchará tonos al realizar ciertas acciones en Bar Studio de JBL:

- Acceder al emparejamiento Bluetooth
- Dispositivo Bluetooth conectado
- Se ha alcanzado el volumen máximo
- Modo envolvente Activado/Desactivado

Comportamiento del LED	
Respuesta de audio activada	El LED parpadea en color blanco 2 veces y después de mantiene encendido de color blanco durante 5 segundos
Respuesta de audio desactivada	El LED parpadea en color blanco 2 veces

**Mantén pulsado el botón SOUND (Sonido) durante 5 segundos para restablecer la configuración de sonido.**

## 7. RESPONDER AL CONTROL REMOTO DEL TELEVISOR

Utilizar el control remoto de su televisor para controlar la barra de sonido

### 7a. Para la mayoría de televisores Samsung, LG, Sony y Vizio\*

La barra de sonido responde al control remoto del televisor automáticamente. Las funciones controlables son el aumento y la disminución de volumen y el silencio. Para desactivar esta función, mantén pulsado el botón SHUFFLE (Mezclar) del control remoto de la barra de sonido.



\* Para modelos de televisor no compatibles, siga las indicaciones de la sección 7b y realice el aprendizaje remoto del control mediante IR

#### Nota:

- Comprueba que la salida de sonido del televisor esté configurada con "Altavoz externo".
- Esta función puede no funcionar correctamente con algún control remoto.
- Esta función no funciona con el control remoto "magic" de los televisores LG.
- Esta función puede no funcionar correctamente con HDMI CEC activado.
- Algunos controles remotos pueden no funcionar al pulsar repetidamente el botón del volumen.
- Si el control remoto del televisor no es compatible, consulta la sección 7b para realizar el aprendizaje IR del control remoto.

### 7b. Para otros televisores, utiliza el aprendizaje del control remoto mediante IR

Para programar la barra de sonido de modo que responda al control remoto del televisor, sigue estos pasos. En primer lugar, mantén pulsado los botones VOLUME+ y SOURCE para acceder al modo de aprendizaje.

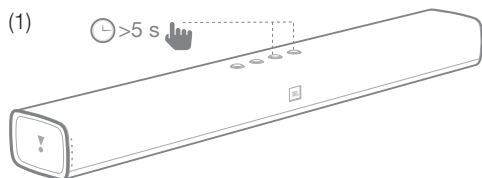

A continuación, pulsa el botón POWER (Encender/Apagar) en la barra de sonido y el botón POWER (Encender/Apagar) del control remoto del televisor.

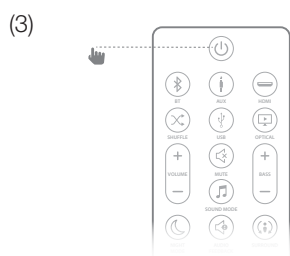
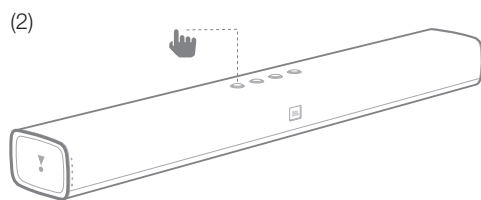

Sigue el mismo procedimiento para VOLUME- (Volumen -) y VOLUME+ (Volumen +). Para silenciar, pulsa a la vez los botones VOLUME+ y VOLUME- de la barra de sonido y el botón MUTE del control remoto del televisor. Mantén pulsados los botones VOLUME+ y SOURCE de la barra de sonido de nuevo durante 5 segundos; ahora, la barra de sonido responderá al control remoto del televisor.

\* En algunos modelos de televisor, es posible que la barra de sonido no responda al control remoto del televisor.

## 8. SISTEMA

### 1. Modo de espera automático

Esta barra de sonido se pone automáticamente en espera después de 10 minutos de inactividad en los botones y de no reproducir audio ni vídeo desde algún dispositivo conectado.

### 2. Activación automática

La barra de sonido dispone de un detector de señal que enciende la unidad automáticamente cuando detecta una señal de audio en la última conexión detectada, ya sea AUX, óptica, Bluetooth o HDMI.

\* Según el modelo del televisor o del dispositivo de fuente, es posible que algunos dispositivos no consigan activar la barra de sonido automáticamente.

### 3. Aplicar la configuración de fábrica

Restablece la barra de sonido a la configuración predeterminada programada de fábrica.

- Con cualquier modo de fuente, mantén pulsados los botones VOLUME -, VOLUME+ y SOURCE (Volumen -, Volumen + y Fuente) del panel superior de la barra de sonido.

### 4. Actualización de software

JBL puede ofrecer actualizaciones del firmware del sistema de la barra de sonido en el futuro. Si se ofrece una actualización, puedes actualizar el firmware conectando un dispositivo USB que contenga la actualización del firmware almacenada al puerto USB de la barra de sonido. Visita [www.JBL.com](http://www.JBL.com) o ponte en contacto con el centro de atención al cliente de JBL para obtener más información sobre cómo se descargan los archivos de actualización.

## 9. ESPECIFICACIONES DEL PRODUCTO

### General

- Entrada de alimentación : 19 V CC, 2,0 A
- Potencia total máxima : 30 W
- Consumo energético en espera : < 0,5 W
- Tamaño del transductor de la barra de sonido : 2 x woofer de 2", 2 x altavoces de agudos de 1,5"
- SPL máximo : 90 dB
- Respuesta en frecuencias : 60 Hz – 20 KHz
- Temperatura de funcionamiento : 0 °C – 45 °C

### Entrada y salida

- Salida de vídeo HDMI (con canal de retorno de audio - ARC) : 1
- Versión de HDCP HDMI : 1.4
- Entradas de audio : 1 analógica, 1 óptica, Bluetooth, USB

### Sección sobre Bluetooth

- Versión Bluetooth : 4.2
- Intervalo de frecuencias de Bluetooth : 2402 MHz – 2480 MHz
- Potencia Bluetooth transmitida máxima : 9 dBm (EIRP)
- Tipo de modulación : GFSK,  $\pi/4$  DQPSK, 8DPSK

### Dimensiones y peso del producto

- Dimensiones de la barra de sonido : 614 x 58 x 86 mm (Ancho x Alto x Profundidad)
- Peso de la barra de sonido : 1,4 kg
- Dimensiones del paquete (Ancho x Alto x Profundidad) : 852 x 126 x 146 mm
- Peso del paquete (bruto) : 2,76 kg

**Nota:** Bar Studio de JBL solo admite audio con velocidad de muestreo  $\leq 96$  K y no admite contenido de audio  $> 96$  K. Si se reproduce contenido con frecuencias  $> 96$  K, es de esperar que se aparece ruido en la salida.

## 10. SOLUCIÓN DE PROBLEMAS

Si surge algún problema al utilizar el producto, comprueba los puntos siguientes antes de solicitar una reparación.

### Sistema

La unidad no se enciende.

- Comprueba que el cable de alimentación esté conectado a la toma de corriente y a la barra de sonido.

### Sonido

**No se oye sonido desde la barra de sonido.**

- Comprueba que la barra de sonido no esté silenciada.
- En el control remoto, selecciona la fuente de entrada de audio correcta
- Conecta el cable de audio de la barra de sonido al televisor u otros dispositivos.
- Restablece la barra de sonido a la configuración predeterminada de fábrica manteniendo pulsados los botones VOLUME - (Volumen -), VOLUME+ (Volumen +) y SOURCE (Fuente) en el panel superior de la barra de sonido

**El sonido es raro después de ajustar la configuración de sonido.**

- Restablece los ajustes de audio manteniendo pulsado el botón SOUND (Sonido) del control remoto durante 5 segundos

**Sonido distorsionado o eco.**

- Si reproduces audio desde el televisor a través de la barra de sonido, comprueba que el televisor esté silenciado.

### Bluetooth

**No es posible conectar un dispositivo de fuente con la barra de sonido.**

- No se ha activado la función Bluetooth del dispositivo. Consulta cómo se activa la función en el manual del usuario del dispositivo de fuente.
- La barra de sonido ya está conectada con otro dispositivo Bluetooth. Mantén pulsado el botón Bluetooth del control remoto para desconectar el dispositivo conectado y, a continuación, inténtalo de nuevo.
- Reinicia el dispositivo Bluetooth y vuelve a intentar emparejarlo con la barra de sonido.

**La calidad de la reproducción de audio desde un dispositivo Bluetooth es deficiente.**

- La recepción de Bluetooth es deficiente. Acerca el dispositivo de fuente a la barra de sonido o quita cualquier obstáculo que haya entre el dispositivo y la barra de sonido.

**El dispositivo Bluetooth conectado se conecta y desconecta continuamente.**

- La recepción de Bluetooth es deficiente. Acerca el dispositivo de fuente a la barra de sonido o quita cualquier obstáculo que haya entre el dispositivo y la barra de sonido.
- En algunos dispositivos Bluetooth, la conexión Bluetooth se puede desactivar continuamente para ahorrar energía. Esto no indica ninguna avería en la barra de sonido.

### Control remoto

**El control remoto no funciona.**

- Comprueba si las pilas están agotadas y sustitúyelas por otras nuevas.
- Si la distancia entre el control remoto y la unidad principal es excesiva, acércalo a la unidad.

Торговая марка	: JBL
Назначение товара	: Активная акустическая система
Изготовитель	: Харман Интернешнл Индастриз Инкорпорейтед, США, 06901 Коннектикут, г.Стэмфорд, Атлантик Стрит 400, офис 1500
Страна происхождения	: Китай
Импортер в Россию	: ООО «ХАРМАН РУС СиАйЭс», Россия, 127018, г.Москва, ул. Двинцев, д.12, к 1
Гарантийный период	: 1 год
Информация о сервисных центрах	: <a href="http://www.harman.com/ru">www.harman.com/ru</a> тел. +7-800-700-0467
Срок службы	: 5 лет
Товар сертифицирован	: 
Дата производства	: Дата изготовления устройства определяется по двум буквенным обозначениям из второй группы символов серийного номера изделия, следующих после разделительного знака «-». Кодировка соответствует порядку букв латинского алфавита, начиная с января 2010 года: 000000-МУ0000000, где «М» - месяц производства (А - январь, В - февраль, С - март и т.д.) и «У» - год производства (А - 2010, В - 2011, С - 2012 и т.д.).



HARMAN International Industries, Incorporated  
8500 Balboa Boulevard, Northridge, CA 91329  
EE.UU.  
[www.jbl.com](http://www.jbl.com)

© 2017 HARMAN International Industries, Incorporated. Todos los derechos reservados. JBL es una marca comercial de HARMAN International Industries, Incorporated, registrada en los Estados Unidos u otros países. Las funciones, las especificaciones y el diseño del producto están sujetos a cambios sin previo aviso. El término Bluetooth® y los logotipos correspondientes son marcas registradas propiedad de Bluetooth SIG, Inc. y cualquier uso de dichas marcas por parte de HARMAN International Industries, Incorporated se realiza con licencia. Otras marcas registradas y comerciales son propiedad de sus titulares respectivos. Los términos HDMI, el logotipo HDMI, y High-Definition Multimedia Interface son marcas registradas de HDMI Licensing LLC en los Estados Unidos y otros países. Dolby, Dolby Audio, Pro Logic y el símbolo de la doble D son marcas registradas de Dolby Laboratories.

TR04281\_A



# JBL BAR STUDIO



 DOLBY AUDIO™

 HIGH DEFINITION MULTIMEDIA INTERFACE

 Bluetooth®

MANUAL DO PROPRIETÁRIO

## ÍNDICE

<b>1. INTRODUÇÃO</b>	3	<b>9. ESPECIFICAÇÕES DO PRODUTO</b>	7
		GERAIS	7
<b>2. CONTEÚDO DA CAIXA</b>	3	ENTRADA E SAÍDA	7
		ESPECIFICAÇÕES BLUETOOTH	7
<b>3. AJUSTANDO A POSIÇÃO DA SOUNDBAR</b>	3	DIMENSÕES E PESO DO PRODUTO	7
INSTALAÇÃO DA SOUNDBAR SOBRE UMA MESA	3		
INSTALAÇÃO DA SOUNDBAR EM PAREDE	3	<b>10. SOLUÇÃO DE PROBLEMAS</b>	8
		SISTEMA	8
<b>4. CONECTANDO A SOUNDBAR</b>	4	SOM	8
CONECTANDO A SOUNDBAR A UMA TV	4	BLUETOOTH	8
CONECTANDO A SOUNDBAR A OUTROS DISPOSITIVOS	4	CONTROLE REMOTO	8
MODO DE LIGAR A SOUNDBAR	4		
<b>5. COMEÇANDO A USAR A SOUNDBAR</b>	4		
PARA O CONTROLE	4		
MODO DE USAR A SOUNDBAR COM BLUETOOTH	5		
MODO DE USAR A SOUNDBAR COM UM DISPOSITIVO USB	5		
<b>6. CONFIGURAÇÕES DE SOM</b>	6		
ANTES DE COMEÇAR	6		
AJUSTANDO O VOLUME	6		
SELECIONANDO EFEITOS SONOROS	6		
<b>7. RESPONDENDO AO CONTROLE REMOTO DA TV</b>	6		
PARA A MAIORIA DAS TVS SAMSUNG, LG, SONY E VIZIO	6		
OUTROS MODELOS DE TV	7		
<b>8. SISTEMA</b>	7		
1. MODO DE ESPERA AUTOMÁTICO	7		
2. DESPERTAR AUTOMÁTICO	7		
3. RESTAURAR CONFIGURAÇÕES DE FÁBRICA	7		
4. ATUALIZAÇÃO DE SOFTWARE	7		

# 1. APRESENTAÇÃO

Muito obrigado por adquirir a JBL BAR STUDIO, uma soundbar especialmente projetada para criar uma incrível experiência acústica em sistemas de entretenimento doméstico. Sugerimos que você leia este manual, que contém uma descrição do produto e instruções passo-a-passo para ajudar você a configurá-lo e começar a usar.

**ESTAMOS À DISPOSIÇÃO.** Se você tiver alguma dúvida sobre a JBL BAR STUDIO, sua instalação ou operação, fale com seu distribuidor ou instalador ou acesse nosso website em [www.JBL.com](http://www.JBL.com).

## 2. CONTEÚDO DA CAIXA

Soundbar



Controle remoto

Tamanho da bateria do controle remoto: CR2025



Adaptador de energia  
(1,20 m, 4 pés)

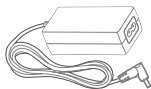

Cabos de alimentação\*  
(1,50 m, 5 pés)

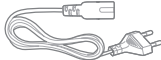

Cabo óptico  
(1,20 m, 4 pés)



Cabo AUX  
(1,20 m, 4 pés)



\*O tipo e a quantidade de cabos de alimentação varia por região.

Suportes de montagem em parede

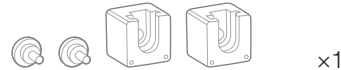

Informações sobre o produto e instruções para montagem em parede



## 3. ESCOLHA DO LOCAL DE INSTALAÇÃO DA SOUNDBAR

### 3a. Instalação da soundbar sobre uma mesa

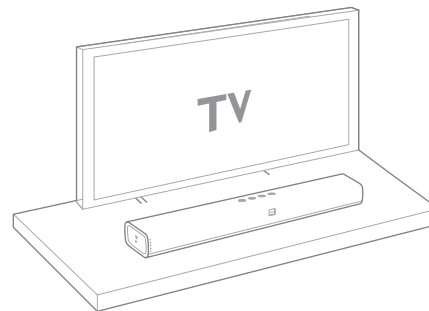

### 3b. Instalação da soundbar em uma parede

Cole o gabarito de papel em uma parede com fita adesiva e perfure os centros dos orifícios de montagem para assinalar o local de montagem dos suportes. Quando terminar, retire o papel.

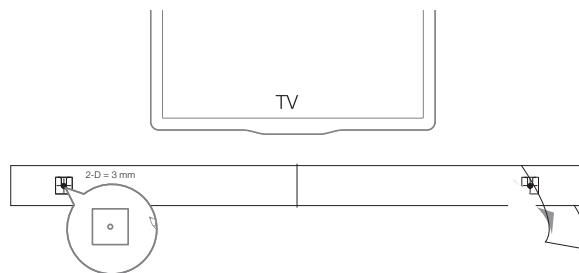

Parafuse os suportes de montagem em parede nos pontos marcados à caneta, introduza a barra rosqueada na parte traseira da soundbar e fixe a soundbar na parede.

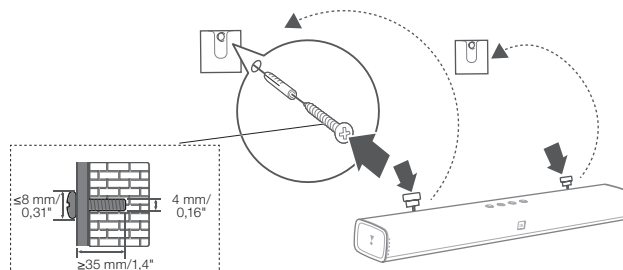



## 4. CONECTANDO A SOUNDBAR

Esta seção explica como conectar a soundbar a uma TV ou outro dispositivo e configurar o sistema como um todo.

### Conectando a soundbar a uma TV

Se for conectada a uma TV, a soundbar reproduzirá o sinal de áudio dos programas da TV.

#### Conexão da TV por HDMI (ARC)

A conexão HDMI suporta áudio digital e é a melhor opção para conectar a soundbar. Se a sua TV suportar HDMI ARC, um único cabo HDMI será suficiente para transmitir o sinal de áudio da TV para a soundbar.

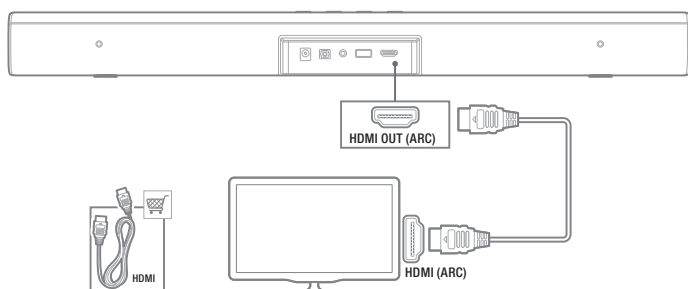

**Obs:** Verifique se a função HDMI CEC da TV está ativada.

#### Conectando a TV por conexão óptica

A conexão óptica suporta áudio digital e pode ser usada em vez da conexão de áudio HDMI.

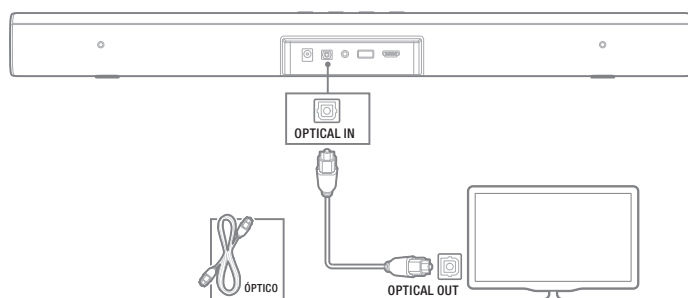

**Obs:** Verifique se a TV pode ser conectada a caixas de som externas e desabilite as caixas de som embutidas da TV.

## Conectando a soundbar a outros dispositivos

### Conecte outros dispositivos usando cabos de áudio analógicos

Usando um cabo analógico, conecte a entrada Entrada AUX da soundbar aos conectores Saída AUX de 3,5 mm de seus dispositivos portáteis.

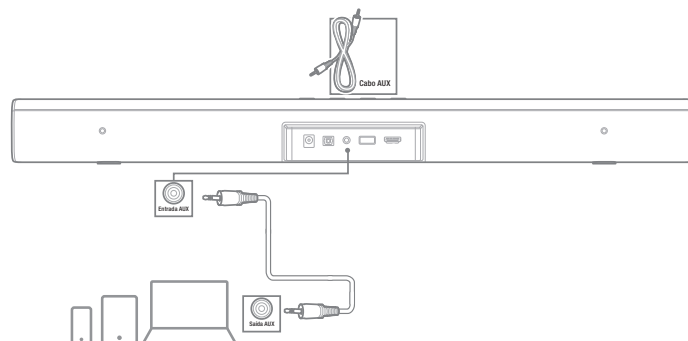

### Alimentação de energia da soundbar

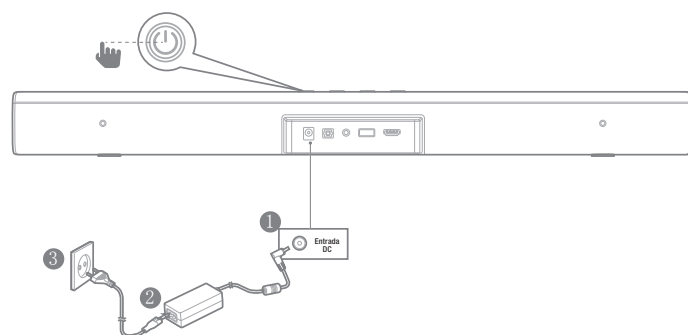

## 5. COMECE A USAR A SOUNDBAR

### 1. Para o controle

#### a. Modo de usar os painéis de controle da parte superior

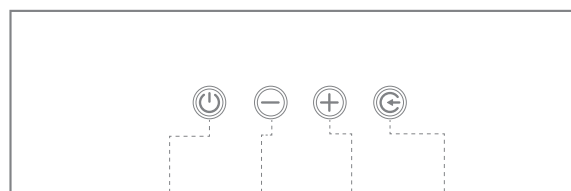

Liga Diminuir volume Aumentar volume Fonte



**b. Modo de usar o controle remoto**

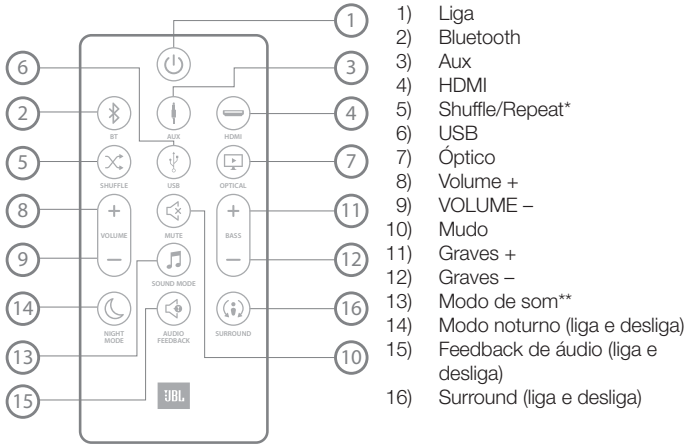

\* Apenas para reprodução USB: alterna entre aleatório, repetir todos, repetir um ou um desliga  
 \*\* Alterna entre os modos padrão, cinema, música, voz e esportes

**c. LED indicador de fonte do sinal**

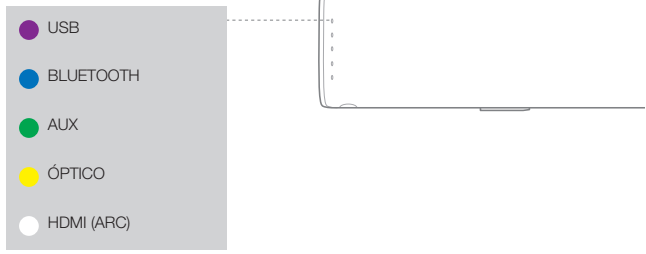

**2. Modo de usar Bluetooth com a soundbar**

a) Pressione o botão Remote Control Bluetooth para escolher uma fonte de sinal Bluetooth

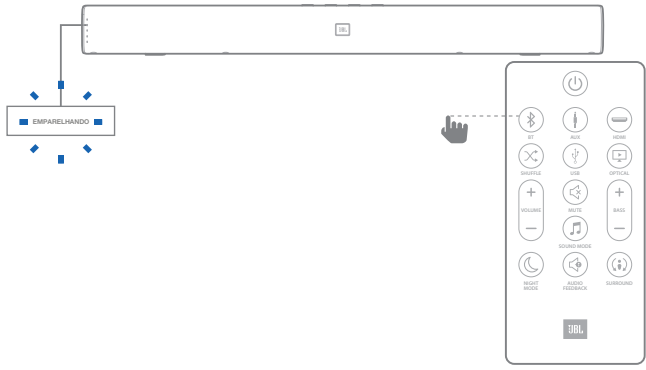

b) Selecione "JBL Bar Studio" para emparelhar a fonte de sinal com a soundbar  
 Etapas: Configurações -> Bluetooth -> JBL Bar Studio

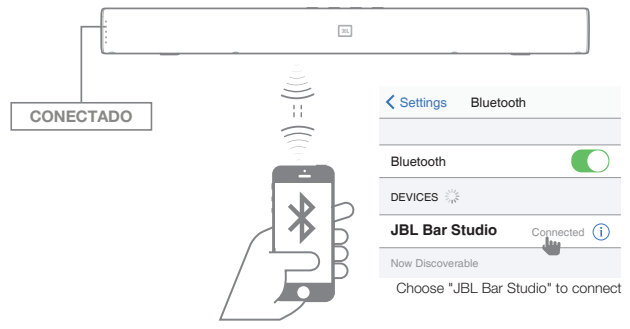

**Comentário:** Pressione o botão Bluetooth do controle remoto por 3 segundos para emparelhar outro dispositivo móvel.

**3. Modo de usar um dispositivo USB**

Reproduz arquivos de música armazenados em USB pela soundbar.

1. Conecte um drive USB 2.0 ao conector na parte traseira da soundbar.
2. Pressione o botão "USB" do controle remoto. Se a memória USB for encontrada, a música começará a ser reproduzida automaticamente.

**Shuffle**

Pressione "SHUFFLE" para alternar entre ordem aleatória, repetir todos, repetir uma faixa ou desligar.

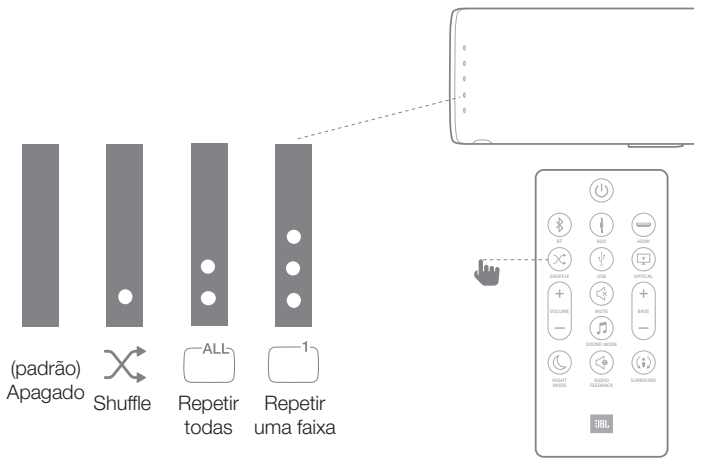

**Antes de conectar um dispositivo USB, lembre-se do seguinte:**

- A sequência de reprodução é determinada pelos endereços físicos no dispositivo USB.
- A soundbar pode reproduzir apenas arquivos que contêm caracteres alfanuméricos da língua inglesa. Outros idiomas e símbolos talvez não sejam suportados.
- Nunca retire o dispositivo USB durante a transferência de arquivos.
- Arquivos de música MP3 ou WMA com proteção DRM obtidos de sites comerciais não serão reproduzidos.

**Dispositivos USB compatíveis**

- MP3 Player: Aparelho de MP3 com memória flash.
- Drive USB flash: Dispositivos que suportam USB 2.0.
- Alguns dispositivos USB talvez não sejam suportados.

**Características dos dispositivos USB**

- Dispositivos que requerem instalação de programas específicos para serem conectados a um computador não são suportados.
- Nunca retire o dispositivo USB enquanto ele estiver em uso.
- Em dispositivos USB de grande capacidade, a busca pode demorar mais. A soundbar não suporta dispositivos USB contendo 2000 arquivos ou mais.
- A porta USB da soundbar não pode ser conectada a um PC, e a soundbar também não pode ser usada como dispositivo de armazenamento.
- Sistemas de arquivos exFAT e NTFS não são suportados. Os sistemas de arquivos disponíveis são o FAT16 e o FAT32.

- Os dispositivos a seguir talvez não sejam reconhecidos pela soundbar:
  - HD externo
  - Leitores de cartão
  - Dispositivos bloqueados
  - Dispositivos USB com disco rígido
  - Hub USB
  - USB com cabo de extensão
  - iPhones, iPods e iPads
  - Dispositivos Android

## 6. CONFIGURAÇÕES DE SOM

Esta seção explica como ajustar as configurações de sinais de áudio ou música.

### Antes de começar

- Conecte a soundbar de acordo com as instruções neste manual.
- Na soundbar, alterne para a fonte correspondente a outros dispositivos.

### Ajustando o volume



- Pressione o botão VOLUME +/- para ajustar o volume.
- Para emudecer o som, pressione o botão MUTE.
- Para religar o som, pressione MUTE novamente ou VOLUME +/-.

### Selecione o efeito sonoro

#### 1. Modo surround

- Liga o modo JBL surround, que cria uma experiência de áudio envolvente.
- Pressione SURROUND para ligar e desligar o modo surround.

#### Funcionamento dos LED

Surround ativado	 O LED piscará em branco duas vezes e depois acenderá continuamente por cinco segundos
Surround desativado	 O LED piscará em branco duas vezes

- Liga: Cria uma experiência de som surround
- Desliga: Som estéreo em dois canais. Ideal para ouvir música.

#### 2. Graves

- Pressione BASS +/- para ajustar o volume do subwoofer.

#### 3. Modo de som

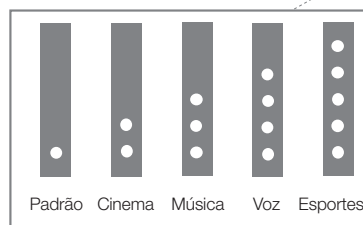

- Seleciona modos de sons predefinidos para vídeo ou música.
- Pressione SOUND MODE para selecionar uma opção de som.
- Selecione o modo STANDARD para ouvir o som original.
- Selecione MUSIC, MOVIE, VOICE ou SPORTS dependendo do tipo de sinal que deseja ouvir.



#### 4. Modo noturno

- Para ouvir em volume baixo, o modo noturno não permite que o volume ultrapasse um limite ao reproduzir o som.
- O modo noturno está disponível apenas para trilhas sonoras Dolby Digital.
- Pressione NIGHT MODE para ligar e desligar o modo noturno.

#### Funcionamento dos LED



Modo noturno ativado	 O LED piscará em branco duas vezes e depois acenderá continuamente por cinco segundos
Modo noturno desativado	 O LED piscará em branco duas vezes

#### 5. Feedback de áudio

O feedback de áudio ativa sinais sonoros que indicam determinadas características do produto. Quando o feedback de áudio é ligado, alguns processos da JBL Bar Studio são acompanhados de sinais sonoros:

- Início de emparelhamento Bluetooth
- Conexão de dispositivo Bluetooth
- O volume máximo foi atingido
- Modo surround (liga ou desliga)

#### Funcionamento dos LED

Feedback de áudio ativado	 O LED piscará em branco duas vezes e depois acenderá continuamente por cinco segundos
Feedback de áudio desativado	 O LED piscará em branco duas vezes

Pressione o botão SOUND por 5 segundos para restaurar as configurações padrão de áudio.

## 7. USANDO O CONTROLE REMOTO DA TV

A soundbar pode ser controlada pelo controle remoto da TV.

### 7a. Para a maioria das TVs Samsung, LG, Sony e Vizio

A soundbar responde automaticamente ao controle remoto da TV. O volume e o modo mudo podem ser controlados. Pressione SHUFFLE na soundbar para desabilitar a função.



\* Se a TV for incompatível, programe a soundbar para responder ao sinal de controle remoto infravermelho conforme descrito na seção 7b.

**Obs:**

- Verifique se a TV está configurada para usar caixas de som externas.
- Dependendo do controle remoto, esse recurso pode não funcionar corretamente.
- Esse recurso não funciona corretamente com controles remotos da série LG Magic.
- Esse recurso pode não funcionar corretamente quando HDMI CEC está ligado.
- Alguns controles remotos podem não funcionar se o botão de volume for pressionado várias vezes.
- Se o controle remoto da TV não for suportado, siga as instruções na seção 7b para ensinar à soundbar os sinais do controle remoto por infravermelho.

### 7b. Em outras TVs, realize aprendizado de infravermelho

Para programar a soundbar para responder ao controle remoto da TV, siga o procedimento a seguir. Pressione os botões VOLUME + e SOURCE para entrar no modo de aprendizado.

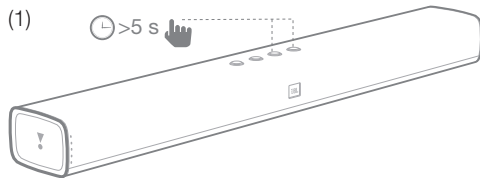

Depois, pressione POWER na soundbar e POWER no controle remoto da TV

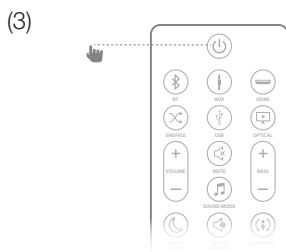
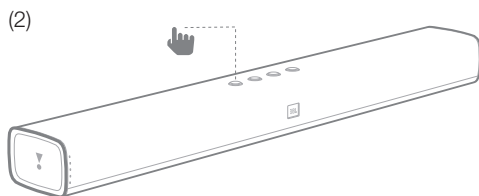

Siga o mesmo procedimento com VOLUME – e VOLUME +. Para emudecer o som, pressione VOLUME + e VOLUME – na soundbar e MUTE no controle remoto da TV. Pressione novamente os botões VOLUME + e SOURCE na soundbar. Assim, a soundbar passará a responder ao controle remoto da TV.\*

\* Dependendo do modelo da TV, a soundbar pode não responder ao controle remoto da TV.

## 8. SISTEMA

### 1. Modo de espera automático

A soundbar entrará automaticamente no modo espera depois de dez minutos de inatividade (sem receber nenhum sinal de áudio ou vídeo de um dispositivo conectado).

### 2. Despertar automático

A soundbar possui um detector de sinal que liga o equipamento ao detectar um sinal de áudio da última conexão detectada de uma fonte AUX, óptica, Bluetooth ou HDMI.

\* Dependendo do modelo da TV ou do dispositivo fonte, alguns dispositivos podem não conseguir despertar a soundbar automaticamente.

### 3. Restaurar configurações de fábrica

Restaura as configurações de fábrica da soundbar.

- Com qualquer fonte selecionada, pressione longamente os botões VOLUME –, VOLUME + e SOURCE no painel superior da soundbar.

### 4. Atualização de software

A JBL poderá oferecer atualizações do firmware da soundbar no futuro. Quando houver alguma atualização, o firmware poderá ser atualizado conectando-se um dispositivo USB contendo o firmware à porta USB da soundbar. Para saber mais sobre como baixar arquivos de atualização, acesse [www.JBL.com](http://www.JBL.com) ou entre em contato com o call center da JBL.

## 9. ESPECIFICAÇÕES DO PRODUTO

### Gerais

- Alimentação de energia : 19 VDC, 2,0 A
- Potência máxima total : 30 W
- Consumo de energia em espera: : < 0,5 W
- Tamanho do transdutor da soundbar : 2 x woofer de 2" / 2 x tweeter de 1,5"
- SPL máxima : 90 dB
- Resposta de frequência : 60 Hz a 20 KHz
- Temperatura de operação : 0°C a 45°C

### Entrada e saída

- Saída de vídeo HDMI : 1 (com Audio Return Channel)
- Versão de HDMI HDCP : 1.4
- Entradas de áudio : 1 analógica, 1 óptica, 1 Bluetooth e 1 USB

### Especificações Bluetooth

- Versão Bluetooth : 4.2
- Intervalo de frequência Bluetooth : 2402 a 2480 MHz
- Potência máxima de transmissão : 9 dBm (EIRP)
- Tipos de modulação : GFSK,  $\pi/4$  DQPSK e 8DPSK

### Dimensões e peso do produto

- Dimensões da soundbar (A x L x P) : 614 x 58 x 86 (mm) / 24,2" x 2,3" x 3,4"
- Peso da soundbar : 1,4 kg/3,1 lb
- Dimensões da embalagem (A x L x P) : 852 x 126 x 146 (mm) / 33,5" x 5,0" x 5,7"
- Peso (bruto) da embalagem : 2,76 kg/6,1 lb

**Obs:** A JBL Bar Studio suporta apenas taxas de amostragem iguais ou menores que 96 K e não suporta conteúdo de áudio acima de 96 K. Se for reproduzido conteúdo de áudio com amostragem superior a 96 K, pode haver produção de ruído.

## 10. SOLUÇÃO DE PROBLEMAS

Se encontrar algum problema ao usar o produto, verifique os problemas a seguir antes de chamar a assistência técnica.

### Sistema

A soundbar não liga.

- Verifique se o cabo de alimentação está ligado na tomada e na soundbar.

### Som

**A soundbar não produz nenhum som.**

- Verifique se a soundbar foi colocada no modo mudo.
- Selecione a fonte de sinal correta no controle remoto.
- Conecte o cabo de som da soundbar e na TV ou em outros dispositivos.
- Restaure as configurações de fábrica pressionando VOLUME -, VOLUME + e SOURCE do painel superior da soundbar.

**O som ficou estranho depois que as configurações foram ajustadas**

- Restaure as configurações de áudio pressionando o botão SOUND do controle remoto por cinco segundos

**O som está distorcido ou contém ecos.**

- Se o sinal de áudio da TV for reproduzido pela soundbar, verifique se a TV está no modo mudo.

### Bluetooth

**O dispositivo não consegue se conectar à soundbar.**

- A função Bluetooth do dispositivo não foi habilitada. Habilite o dispositivo segundo as instruções do manual do usuário.
- A soundbar já está conectada com outro dispositivo Bluetooth. Pressione continuamente o botão Bluetooth do controle remoto para desconectar o dispositivo e tente novamente.
- Reinicialize o dispositivo Bluetooth e tente emparelhá-lo com a soundbar novamente.

**O som reproduzido de uma fonte Bluetooth é de baixa qualidade.**

- A recepção Bluetooth está ruim. Aproxime o dispositivo fonte da soundbar ou retire obstáculos entre o dispositivo fonte e a soundbar.

**O dispositivo Bluetooth conectado se conectará e desconectará automaticamente.**

- A recepção Bluetooth está ruim. Aproxime o dispositivo fonte da soundbar ou retire obstáculos entre o dispositivo Bluetooth e a soundbar.
- Alguns dispositivos Bluetooth desativam a conexão automaticamente para poupar energia. Isso não significa que a soundbar está com defeito.

### Controle remoto

**O controle remoto não funciona.**

- Verifique se as baterias estão descarregadas e troque se estiverem.
- Se o controle remoto e a soundbar estiverem muito afastado, aproxime o controle remoto da soundbar.

Торговая марка	: JBL
Назначение товара	: Активная акустическая система
Изготовитель	: Харман Интернешнл Индастриз Инкорпорейтед, США, 06901 Коннектикут, г.Стэмфорд, Атлантик Стрит 400, офис 1500
Страна происхождения	: Китай
Импортер в Россию	: ООО «ХАРМАН РУС СиАйЭс», Россия, 127018, г.Москва, ул. Двинцев, д.12, к 1
Гарантийный период	: 1 год
Информация о сервисных центрах	: <a href="http://www.harman.com/ru">www.harman.com/ru</a> тел. +7-800-700-0467
Срок службы	: 5 лет
Товар сертифицирован	: 
Дата производства	: Дата изготовления устройства определяется по двум буквенным обозначениям из второй группы символов серийного номера изделия, следующих после разделительного знака «-». Кодировка соответствует порядку букв латинского алфавита, начиная с января 2010 года: 000000-MY0000000, где «М» - месяц производства (А - январь, В - февраль, С - март и т.д.) и «Y» - год производства (А - 2010, В - 2011, С - 2012 и т.д.).



HARMAN International Industries, Incorporated  
8500 Balboa Boulevard, Northridge, CA 91329  
EUA  
[www.jbl.com](http://www.jbl.com)

© 2017 HARMAN International Industries, Incorporated. Todos os direitos reservados. JBL é marca registrada da HARMAN International Industries, Incorporated, registrada nos Estados Unidos e/ou em outros países. As características, as especificações e o design estão sujeitos a alteração sem aviso prévio. A logomarca e os logotipos Bluetooth® são marcas registradas pertencentes à Bluetooth SIG, Inc. e utilizadas pela HARMAN International Industries, Incorporated sob licença. Todas as outras marcas comerciais e nomes comerciais pertencem aos respectivos proprietários. Os termos HDMI, o logotipo HDMI e High-Definition Multimedia Interface são marcas comerciais ou marcas comerciais registradas da HDMI Licensing LLC nos Estados Unidos da América e em outros países. Dolby, Dolby Audio, Pro Logic e o símbolo duplo D são marcas comerciais da Dolby Laboratories.

TR04281\_A



# JBL BAR STUDIO



 DOLBY AUDIO™

 **HDMI**™  
HIGH DEFINITION MULTIMEDIA INTERFACE

 **Bluetooth**®

**BEDIENUNGSANLEITUNG**

## INHALTSVERZEICHNIS

<b>1. EINFÜHRUNG</b>	3	<b>9. PRODUKTSPEZIFIKATIONEN</b>	7
		ALLGEMEINES	7
<b>2. VERPACKUNGSIHALT</b>	3	EINGÄNGE UND AUSGÄNGE	7
		BLUETOOTH-SPEZIFIKATIONEN	7
<b>3. AUFSTELLEN DER SOUNDBAR</b>	3	PRODUKTABMESSUNGEN UND GEWICHT	7
AUFSTELLEN DER SOUNDBAR AUF EINEM TISCH	3		
WANDMONTAGE DER SOUNDBAR	3	<b>10. FEHLERBEHEBUNG</b>	8
		SYSTEM	8
<b>4. ANSCHLIESSEN DER SOUNDBAR</b>	4	SOUND	8
ANSCHLIESSEN DER SOUNDBAR AN DAS FERNSEHGERÄT	4	BLUETOOTH	8
ANSCHLIESSEN DER SOUNDBAR AN ANDERE GERÄTE	4	FERNBEDIENUNG	8
EINSCHALTEN DER SOUNDBAR-ANLAGE	4		
<b>5. VERWENDUNG DES SOUNDBAR-SYSTEMS</b>	4		
STEUERUNG	4		
VERWENDUNG VON BLUETOOTH MIT DER SOUNDBAR	5		
VERWENDUNG EINES USB-GERÄTS	5		
<b>6. SOUND-EINSTELLUNG</b>	6		
VOR DEM START	6		
ANPASSEN DER LAUTSTÄRKE	6		
AUSWAHL VON KLANGEFFEKTEN	6		
<b>7. STEUERUNG ÜBER DEINE TV-FERNBEDIENUNG</b>	6		
FÜR DIE MEISTEN FERNSEHGERÄTE VON SAMSUNG, LG, SONY UND VIZIO	6		
FÜR ALLE ANDEREN FERNSEHGERÄTE	7		
<b>8. SYSTEM</b>	7		
1. AUTOM. STANDBY-MODUS	7		
2. AUTOM. AUFWACHFUNKTION	7		
3. ZURÜCKSETZEN AUF WERKSEINSTELLUNGEN	7		
4. SOFTWARE-UPDATE	7		

# 1. EINLEITUNG

Vielen Dank für die Wahl der JBL Bar Studio. Die JBL Bar Studio wurde für ein außergewöhnliches Klangerlebnis deines Home-Entertainmentsystems entwickelt. Bitte nimm dir ein paar Minuten Zeit, um dieses Handbuch mit der Produktbeschreibung und den Schritt-für-Schritt-Anweisungen für die Einrichtung und die Inbetriebnahme zu lesen.

**KONTAKTSEITE:** Falls du Fragen zur JBL Bar Studio, ihrer Inbetriebnahme oder Bedienung haben solltest, wende dich bitte an deinen Fachhändler oder HiFi-Spezialisten, oder besuche unsere Website unter: [www.jbl.com](http://www.jbl.com).

## 2. VERPACKUNGSIHALT

Soundbar



Fernbedienung

Batteriegröße für Fernbedienung: CR2025



Netzadapter  
(1200 mm)



Netzkabel\*  
(1500 mm)



\*Netzkabeltyp und Anzahl variiert nach Region

Optisches Kabel  
(1200 mm)

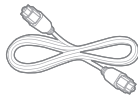

AUX-Kabel  
(1200 mm)



Wandmontagehalterungen

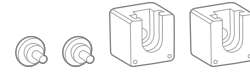

x1

Produktinformationen und Anleitung für die Wandmontage



x1

## 3. AUFSTELLEN DER SOUNDBAR

### 3a. Aufstellen der Soundbar auf einem Tisch

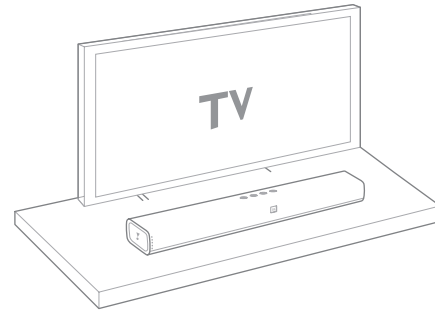

### 3b. Wandmontage der Soundbar

Klebe die Montageschablone mit Klebeband an die Wand. Drücke mit einer Stiftspitze ein Loch durch die Mitte jedes Montagelochs, um die Position für die Wandhalterung zu markieren, und entferne anschließend die Schablone.

x1

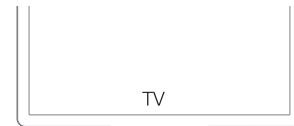

x1

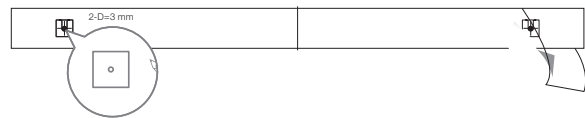

Schraube die Wandhalterung an der markierten Position fest. Befestige die Gewindemontagegestange auf der Rückseite der Soundbar und hänge die Soundbar an die Wand.

x1

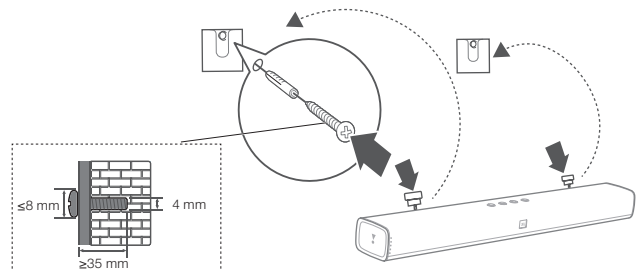

x1



## 4. ANSCHLIESSEN DER SOUNDBAR

In diesem Abschnitt wird der Anschluss der Soundbar an ein Fernsehgerät und andere Geräte sowie die Einrichtung des gesamten Systems erklärt.

### Anschließen an das Fernsehgerät

Schließe die Soundbar an ein Fernsehgerät an. Über die Soundbar kann der Ton von TV-Sendungen wiedergegeben werden.

#### Anschließen des Fernsehgeräts über HDMI (ARC)

Eine HDMI-Verbindung unterstützt digitale Tonwiedergabe und ist die beste Option für eine Verbindung mit der Soundbar. Wenn das Fernsehgerät HDMI ARC unterstützt, kannst du den Ton des Fernsehgeräts über die Soundbar mit einem einzigen HDMI-Kabel wiedergeben.

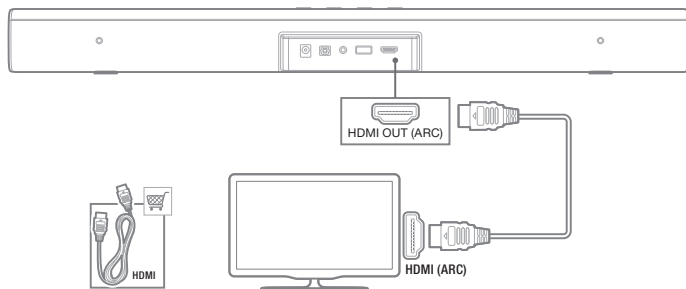

**Hinweis:** Überprüfe, ob die HDMI-CEC-Funktion an deinem Fernsehgerät eingeschaltet ist.

#### Anschließen an das Fernsehgerät über eine optische Verbindung

Eine optische Verbindung unterstützt ebenfalls die digitale Tonwiedergabe und ist eine gute Alternative zu einer HDMI-Audioverbindung.

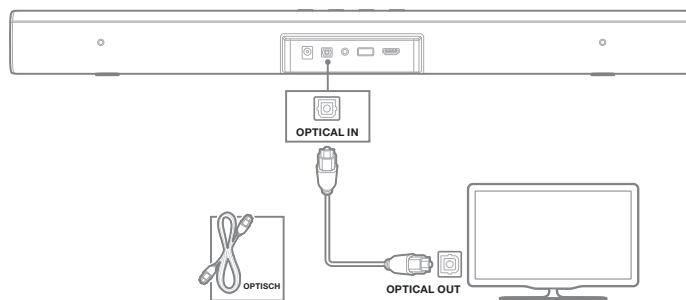

**Hinweis:** Überprüfe, ob die Toneinstellungen des Fernsehgeräts „externe Lautsprecher“ unterstützen und deaktiviere die eingebauten TV-Lautsprecher.

### Anschließen an andere Geräte

#### Anschließen von Geräten über analoge Audiokabel

Verbinde den Anschluss AUX-EINGANG (3,5-mm-Klinke) der Soundbar über ein Analogkabel mit den AUX-OUT/3,5-mm-Anschlüssen an deinen tragbaren Geräten.

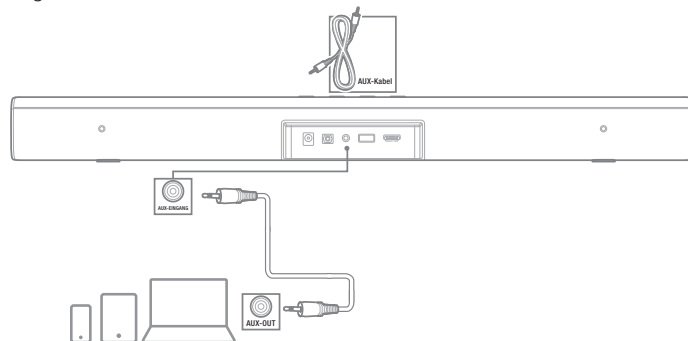

### Einschalten der Soundbar-Anlage

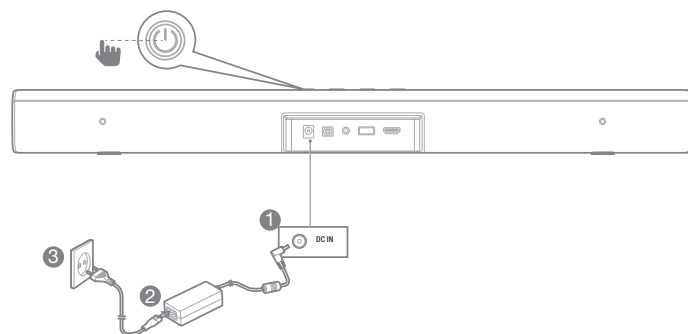

## 5. VERWENDUNG DES SOUNDBAR-SYSTEMS

### 1. Steuerung

#### a. Verwendung der oberen Bedienelemente

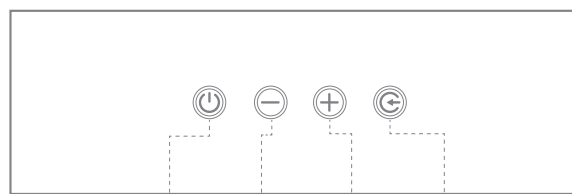

Ein/Aus    Lautstärke reduzieren    Lautstärke erhöhen    Quelle



### b. Verwendung der Fernbedienung

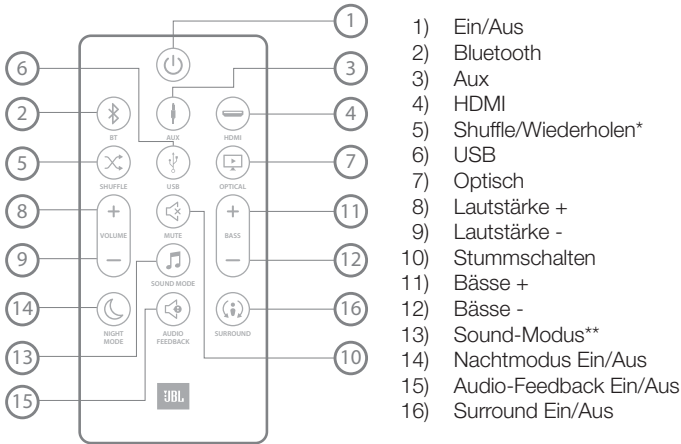

- 1) Ein/Aus
- 2) Bluetooth
- 3) Aux
- 4) HDMI
- 5) Shuffle/Wiederholen\*
- 6) USB
- 7) Optisch
- 8) Lautstärke +
- 9) Lautstärke -
- 10) Stummschalten
- 11) Bässe +
- 12) Bässe -
- 13) Sound-Modus\*\*
- 14) Nachtmodus Ein/Aus
- 15) Audio-Feedback Ein/Aus
- 16) Surround Ein/Aus

\* Nur für USB-Wiedergabe; Umschalten zwischen Shuffle / Alle wiederholen / Eines wiederholen / Aus  
 \*\* Wechselt zwischen den Sound-Modi Standard / Film / Musik / Sprache / Sport

### c. Anzeigeverhalten der Quell-LED

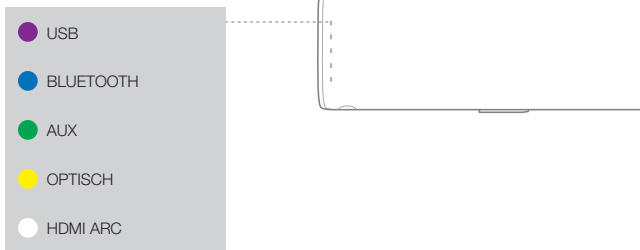

## 2. Verwendung von Bluetooth mit der Soundbar

- a) Drücke die Bluetooth-Taste auf der Fernbedienung, um die Bluetooth-Quellen aufzurufen.

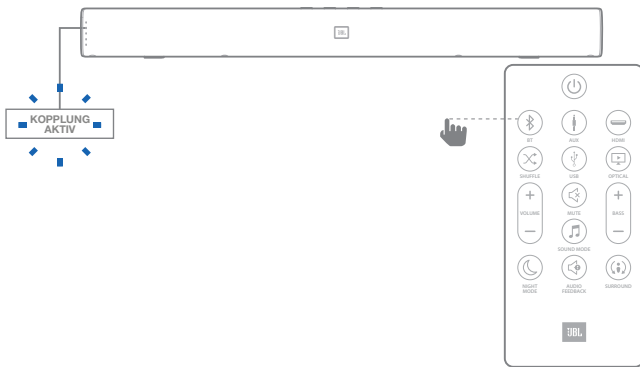

- b) Wähle zum Koppeln mit der Soundbar „JBL Bar Studio“. Schritte: Einstellungen -> Bluetooth -> JBL Bar Studio

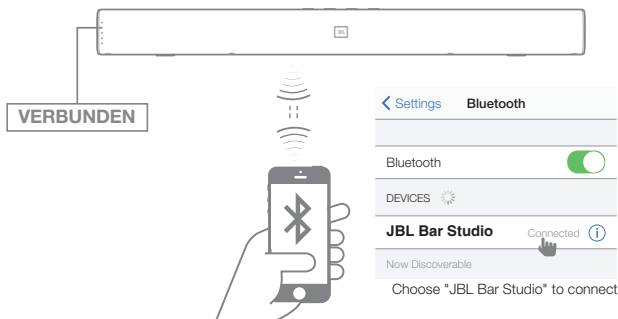

**Anmerkung:** Halte die Bluetooth-Taste auf der Fernbedienung 3 Sekunden lang gedrückt, wenn ein anderes Mobilgerät gekoppelt werden soll

## 3. Verwendung eines USB-Geräts

Musikdateien, die sich auf USB-Speichergeräten befinden, werden über die Soundbar wiedergegeben.

1. Schließe auf der Rückseite der Soundbar ein USB 2.0-Gerät an.
2. Drücke die „USB“-Taste auf der Fernbedienung. Wenn ein USB-Gerät erkannt wird, startet die Musikwiedergabe automatisch.

### Shuffle (Zufallsgesteuert)

Drücke die „SHUFFLE“-Taste zum Umschalten zwischen Shuffle/Alle wiederholen/Eines wiederholen/Aus

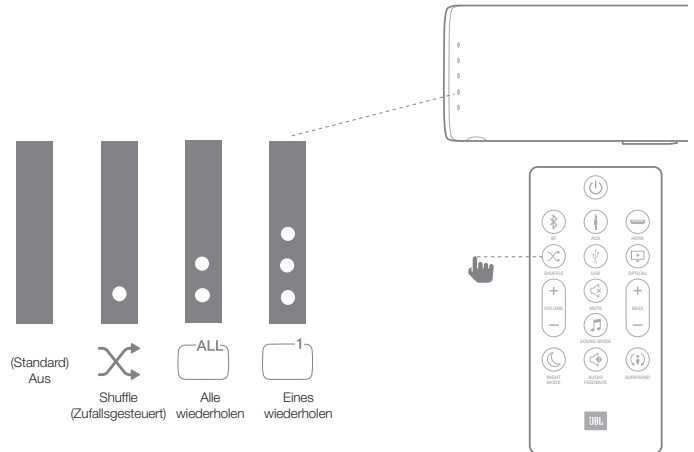

### Beachte vor dem Anschließen eines USB-Geräts folgendes:

- Die Wiedergabereihenfolge folgt der tatsächlichen Reihenfolge der Dateien auf dem USB-Gerät.
- Diese Soundbar kann nur Datei- oder Ordernamen anzeigen, die Zahlen und englische Buchstaben enthalten. Andere Sprachen und Symbole werden evtl. nicht unterstützt.
- Entferne das USB-Gerät nicht während der Übertragung von Dateien.
- DRM-geschützte Musikdateien (MP3, WMA) von kommerziellen Websites können nicht wiedergegeben werden.

### Kompatible USB-Geräte

- MP3-Player: MP3-Flash-Player.
- USB-Flash-Laufwerke: Geräte, die USB 2.0 unterstützen.
- Einige USB-Geräte werden möglicherweise nicht unterstützt.

### Anforderungen an USB-Geräte

- Geräte, die eine zusätzliche Programminstallation über einen Computer erfordern, werden nicht unterstützt.
- Entferne das USB-Gerät nicht während der Übertragung von Dateien.
- Bei USB-Geräten mit großer Speicherkapazität dauert es möglicherweise mehrere Minuten, bis sie fertig durchsucht sind. Die Soundbar unterstützt keine USB-Geräte mit 2000 Dateien oder mehr.
- Der USB-Port der Soundbar darf nicht mit einem Computer verbunden werden. Die Soundbar kann auch nicht als Speicher verwendet werden.
- exFAT- und NTFS-Dateisysteme werden von diesem Gerät nicht unterstützt. (FAT16/FAT32-Systeme sind verfügbar.)

- Folgende Geräte werden möglicherweise von der Soundbar nicht erkannt.
  - Externe Festplatten
  - Kartenleser
  - Gesperrte Geräte
  - USB-Hardwaregeräte
  - USB-Hub
  - Bei Verwendung von USB-Verlängerungskabel
  - iPhone/iPod/iPad
  - Android-Geräte

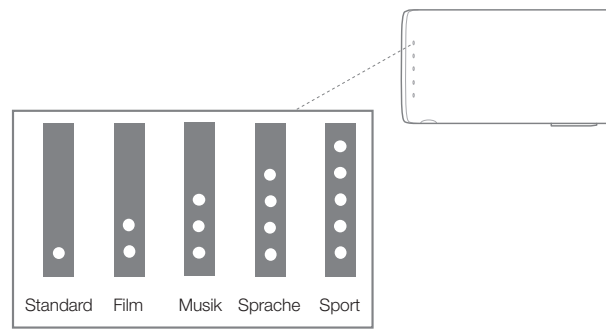

## 6. SOUND-EINSTELLUNG

Dieser Abschnitt hilft dir bei der Auswahl der idealen Soundeinstellung für deine Videos oder deine Musik.

### Vor dem Start

- Stelle die erforderlichen Verbindungen gemäß dem Benutzerhandbuch her.
- Wechsle an der Soundbar zur entsprechenden Quelle für andere Geräte.

### Anpassen der Lautstärke

- Drücke die Tasten VOLUME +/-, um die Lautstärke zu erhöhen oder zu verringern.
- Drücke zum Stummschalten auf die MUTE-Taste.
- Drücke zum Beenden der Stummschaltung erneut auf die MUTE-Taste, oder drücke die Tasten VOLUME +/-

### Auswahl von Soundeffekten

#### 1. Surround-Sound-Modus

- Genieße ein unvergleichlich intensives Audioerlebnis mit dem JBL Surround Sound.
- Drücke die SURROUND-Taste, um den Surround-Modus ein- bzw. auszuschalten.

LED-Verhalten	
Surround Ein	Die LED blinkt 2 Mal weiß und leuchtet dann 5 Sekunden lang konstant weiß.
Surround Aus	Die LED blinkt 2 Mal weiß

- Ein: Genieße ein beeindruckendes Surround-Hörerlebnis.
- Aus: 2-Kanal-Stereoton. Ideal für die Wiedergabe von Musik.

#### 2. Bässe

- Drücke die Taste BASS+/-, um den Pegel der Bässe zu ändern.

#### 3. Sound-Modus

- Wähle die vordefinierten Sound-Modi entsprechend deinen Videos oder deiner Musik.
- Drücke die SOUND MODE-Taste, um einen Sound-Modus auszuwählen.
- Wähle den Modus STANDARD, wenn du den ursprünglichen Sound genießen möchtest.
- Wähle abhängig von den Inhalten, die du hören möchtest, den Modus MOVIE (Film), MUSIC (Musik), VOICE (Sprache), SPORT (Sport).

#### 4. Nacht-Modus

- Für einen ruhigeren Hörerlebnis wird im Nacht-Modus die Lautstärke lauter Töne bei der Audiowiedergabe gesenkt.
- Der Nacht-Modus ist nur bei Dolby Digital-Soundtracks verfügbar.
- Drücke die NIGHT MODE-Taste, um den Nacht-Modus ein- bzw. auszuschalten.

LED-Verhalten	
Nacht-Modus Ein	Die LED blinkt 2 Mal weiß und leuchtet dann 5 Sekunden lang konstant weiß.
Nachtmodus Aus	Die LED blinkt 2 Mal weiß

#### 5. Audio Feedback

Mit Audio Feedback erklingen bei bestimmten Funktionen Signaltöne. Wenn Audio Feedback aktiviert ist, hörst du bei bestimmten Aktionen an der JBL Bar Studio Signaltöne:

- Bluetooth-Kopplungsmodus aufrufen
- Bluetooth-Gerät ist verbunden
- Maximale Lautstärke erreicht
- Surround-Modus Ein/Aus

LED-Verhalten	
Audio Feedback Ein	Die LED blinkt 2 Mal weiß und leuchtet dann 5 Sekunden lang konstant weiß.
Audio-Feedback Aus	Die LED blinkt 2 Mal weiß

Halte die SOUND-Taste 5 Sekunden gedrückt, um die standardmäßigen Toneinstellungen wiederherzustellen.

## 7. STEUERUNG MIT DEINER TV-FERNBEDIENUNG

Verwende deine eigene TV-Fernbedienung für die Steuerung der Soundbar

### 7a. Für die meisten Fernsehgeräte von Samsung, LG, Sony und Vizio\*

Die Soundbar reagiert automatisch auf die Fernbedienung des Fernsehgeräts. Steuerbare Funktionen sind die Einstellung der Lautstärke und die Stummschaltung. Halte die SHUFFLE-Taste der Soundbar-Fernbedienung gedrückt, wenn diese Funktion deaktiviert werden soll.



\* Folge bei nicht-kompatiblen TV-Modellen bitte der Beschreibung in Abschnitt 7b und programmiere die IR-Fernbedienung entsprechend

#### Hinweis:

- Überprüfe, ob die Audioausgabe des Fernsehgeräts auf „Externe Lautsprecher“ eingestellt ist.
- Abhängig von der Fernbedienung funktioniert diese Funktion evtl. nicht korrekt.
- Diese Funktion funktioniert bei der Magic-Fernbedienung von LG-Fernsehgeräten nicht.
- Diese Funktion funktioniert evtl. nicht ordnungsgemäß, wenn HDMI-CEC eingeschaltet ist.
- Einige Fernbedienungen funktionieren evtl. nicht, wenn du wiederholt die Lautstärke-Taste drückst.
- Falls die Fernbedienung deines Fernsehers nicht unterstützt wird, folge Abschnitt 7b und führe die IR-Programmierung der Fernbedienung durch.

## 7b. Bei allen anderen Fernsehgeräten muss die Programmierung der IR-Fernbedienung manuell durchgeführt werden

Programmiere bitte die Soundbar mit den folgenden Schritten, damit sie sich mit der Fernbedienung deines Fernsehgeräts steuern lässt. Halte zunächst die Tasten VOLUME+ und SOURCE gedrückt, um den Programmiermodus zu starten.

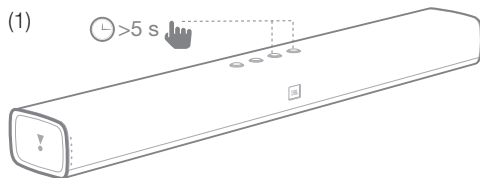

Drücke die POWER (EIN-/AUS)-Taste an der Soundbar und die EIN-/AUS-Taste auf der Fernbedienung des Fernsehgeräts.

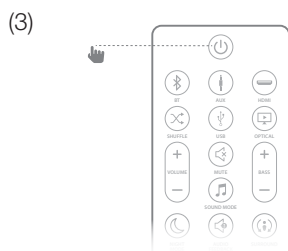
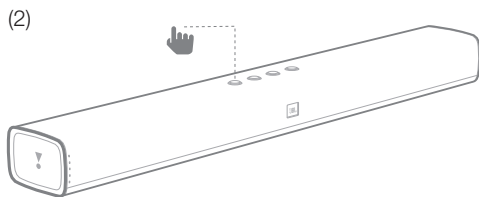

Folge dem gleichen Verfahren für die Tasten VOLUME- und VOLUME+. Drücke zum Stummschalten die beiden Tasten VOLUME+ und VOLUME- an der Soundbar und drücken anschließend die Taste MUTE auf der

Fernbedienung des Fernsehgeräts. Halte die Tasten VOLUME+ und SOURCE an der Soundbar 5 Sekunden lang erneut gedrückt. Jetzt reagiert deine Soundbar auf die Fernbedienung deines Fernsehgeräts\*.

\*Abhängig vom TV-Modell reagiert die Soundbar evtl. nicht auf die TV-Fernbedienung.

## 8. SYSTEM

### 1. Autom. Standby-Modus

Diese Soundbar wechselt automatisch nach 10 Minuten ohne Betätigung und ohne Audio/Video-Wiedergabe über ein verbundenes Gerät in den Standby-Modus.

### 2. Autom. Aufwachfunktion

Die Soundbar hat eine Signalerkennung, die das Gerät automatisch einschalten kann, wenn sie ein Audiosignal vom letzten erkannten Eingang erkennt, z. B. eine AUX-, optische, Bluetooth- oder HDMI-Quelle.

\* Abhängig vom TV-Modell oder den Quellgeräten können manche Geräte evtl. die Soundbar nicht automatisch aufwecken.

### 3. Zurücksetzen auf Werkseinstellungen

- Setzt diese Soundbar auf die ab Werk programmierten Standardeinstellungen zurück.
- Halte in jedem SOURCE-Modus die Tasten VOLUME-, Volume+ und SOURCE auf dem oberen Bedienfeld der Soundbar gedrückt.

### 4. Software-Update

JBL bietet ggf. Updates für die Firmware des Soundbar-Systems. Falls ein Update angeboten wird, kannst du die Firmware aktualisieren, indem du ein USB-Gerät, auf dem die aktualisierte Firmware gespeichert ist, an den USB-Port der Soundbar anschließt. Bitte besuche [www.JBL.com](http://www.JBL.com) oder wende dich an das JBL Callcenter, um weitere Informationen zum Herunterladen von Updates zu erhalten.

## 9. PRODUKTSPEZIFIKATIONEN

### Allgemein

- Stromversorgung : 19 V DC, 2,0 A
- Gesamtleistung : 30 W
- Energieverbrauch im Standby-Modus : <0,5 W
- Schallgebergröße der Soundbar : 2 x 2" Tieftöner, 2 x 1,5" Hochtöner
- Maximaler Schalldruckpegel : 90 dB
- Frequenzgang : 60 Hz – 20 KHz
- Betriebstemperatur : 0°C – 45°C

### Ein- und Ausgänge

- HDMI-Videoausgang (mit ARC (Audio Return Channel)) : 1
- HDMI HDCP-Version : 1.4
- Audioeingänge : 1 x analog, 1 x optisch, Bluetooth, USB

### Bluetooth-Abschnitt:

- Bluetooth-Version : 4.2
- Bluetooth-Frequenzbereich : 2402 MHz – 2480 MHz
- Max. Übertragungsleistung : 9 dbm (EIRP)
- Modulationstyp : GFSK,  $\pi/4$  DQPSK, 8DPSK

### Produktabmessungen und Gewicht

- Soundbar-Abmessungen (L x B x H) : 614 x 58 x 86 mm
- Soundbar-Gewicht : 1,4 kg
- Verpackungsabmessungen (L x B x H) : 852 x 126 x 146 mm
- Verpackungsgewicht (brutto) : 2,76 kg

**Hinweis:** Die JBL Bar Studio kann nur eine Abtastrate von <=96K Audio unterstützen, aber keine Audioinhalte über 96K. Wenn Audioinhalte über >96K wiedergegeben werden, tritt ein gewisses Rauschen auf,

## 10. FEHLERBEHEBUNG

Falls bei der Verwendung dieses Geräts Probleme auftreten, prüfe die folgenden Punkte, bevor du den Service anforderst.

### System

Der Lautsprecher schaltet sich nicht ein

- Prüfe, ob das Netzkabel korrekt in die Netzsteckdose und die Soundbar eingesteckt ist.

### Sound

#### Kein Ton aus der Soundbar.

- Stelle sicher, dass die Soundbar nicht stummgeschaltet ist.
- Wähle auf der Fernbedienung die richtige Audioeingangsquelle.
- Schließe das Audiokabel von der Soundbar an das Fernsehgerät oder andere Geräte an.
- Setze deine Soundbar auf die Werkseinstellungen zurück, indem du die Tasten VOLUME-, VOLUME+ und SOURCE auf dem oberen Soundbar-Bedienfeld drückst.

#### Der Ton klingt nach Änderung der Sundeinstellung seltsam

- Setze die Toneinstellungen zurück, indem du die SOUND-Taste auf der Fernbedienung für 5 Sekunden gedrückt hältst.

#### Verzerrter Ton oder Echo.

- alls du den Ton des Fernsehgeräts über die Soundbar wiedergibst, vergewissere dich, dass das Fernsehgerät nicht stummgeschaltet ist.

## Bluetooth

### Ein Quellgerät kann keine Verbindung mit der Soundbar herstellen.

- Die Bluetooth-Funktion des Quellgeräts wurde nicht aktiviert. Lies im Benutzerhandbuch des Quellgeräts nach, wie die Funktion aktiviert werden kann.
- Die Soundbar ist bereits mit einem anderen Bluetooth-fähigen Gerät verbunden. Halte die Bluetooth-Taste auf deiner Fernbedienung gedrückt, um die Verbindung zum verbundenen Quellgerät zu trennen, und versuche es dann erneut.
- Starte dein Bluetooth-Gerät neu und versuche, es erneut mit der Soundbar zu koppeln.

### Die Qualität der Audiowiedergabe von einem verbundenen Bluetooth-Gerät ist schlecht.

- Der Bluetooth-Empfang ist schlecht. Positioniere das Quellgerät näher an der Soundbar oder entferne alle Hindernisse zwischen dem Quellgerät und der Soundbar.

### Das verbundene Bluetooth-Gerät wird konstant verbunden und wieder getrennt.

- Der Bluetooth-Empfang ist schlecht. Positioniere das Quellgerät näher an der Soundbar oder entferne alle Hindernisse zwischen dem Bluetooth-Gerät und der Soundbar.
- Bei manchen Bluetooth-Geräten wird die Bluetooth-Verbindung automatisch ausgeschaltet, um Energie zu sparen. Dies ist kein Zeichen für eine Fehlfunktion der Soundbar.

## Fernbedienung

### Die Fernbedienung funktioniert nicht.

- Prüfe, ob die Batterien leer sind und ersetze sie ggf. durch neue Batterien.
- Falls der Abstand zwischen der Fernbedienung und dem Gerät zu groß ist, positioniere sie näher an der Soundbar.

Торговая марка	: JBL
Назначение товара	: Активная акустическая система
Изготовитель	: Харман Интернешнл Индастриз Инкорпорейтед, США, 06901 Коннектикут, г.Стэмфорд, Атлантик Стрит 400, офис 1500
Страна происхождения	: Китай
Импортер в Россию	: ООО «ХАРМАН РУС СиАйЭс», Россия, 127018, г.Москва, ул. Двинцев, д.12, к 1
Гарантийный период	: 1 год
Информация о сервисных центрах	: <a href="http://www.harman.com/ru">www.harman.com/ru</a> тел. +7-800-700-0467
Срок службы	: 5 лет
Товар сертифицирован	: 
Дата производства	: Дата изготовления устройства определяется по двум буквенным обозначениям из второй группы символов серийного номера изделия, следующих после разделительного знака «-». Кодировка соответствует порядку букв латинского алфавита, начиная с января 2010 года: 000000-MY0000000, где «М» - месяц производства (А - январь, В - февраль, С - март и т.д.) и «Y» - год производства (А - 2010, В - 2011, С - 2012 и т.д.).



HARMAN International Industries, Incorporated  
8500 Balboa Boulevard, Northridge, CA 91329  
USA  
[www.jbl.com](http://www.jbl.com)

© 2017 HARMAN International Industries, Incorporated. Alle Rechte vorbehalten. JBL ist eine Marke von HARMAN International Industries, Incorporated, eingetragen in den Vereinigten Staaten und/oder anderen Ländern. Merkmale, Spezifikationen und Design können ohne vorherige Ankündigung geändert werden. Die Bluetooth®-Wortmarke und die Logos sind eingetragene Warenzeichen und im Besitz von Bluetooth SIG, Inc. und jegliche Verwendung dieser Marken durch HARMAN International Industries, Incorporated, erfolgt unter Lizenz. Alle anderen Marken und Markennamen sind Eigentum ihrer jeweiligen Besitzer. Die Begriffe HDMI, das HDMI-Logo und High-Definition Multimedia Interface sind Marken oder eingetragene Marken der HDMI Licensing LLC in den Vereinigten Staaten und anderen Ländern. Dolby, Dolby Audio, Pro Logic und das Doppel-D-Symbol sind Marken von Dolby Laboratories.

TR04281\_A



# JBL BAR STUDIO



 DOLBY AUDIO™

 HIGH DEFINITION MULTIMEDIA INTERFACE

 Bluetooth®

MANUALE D'ISTRUZIONI

## INDICE

<b>1. INTRODUZIONE</b>	3	<b>9. SPECIFICHE</b>	7
		GENERALE	7
<b>2. CONTENUTO DELLA CONFEZIONE</b>	3	INGRESSO E USCITA	7
		SEZIONE BLUETOOTH	7
<b>3. POSIZIONAMENTO DELLA SOUNDBAR</b>	3	DIMENSIONI E PESO	7
POSIZIONAMENTO DELLA SOUNDBAR SU UN TAVOLO	3		
MONTAGGIO A PARETE DELLA SOUNDBAR	3	<b>10. RISOLUZIONE DEI PROBLEMI</b>	8
		SISTEMA	8
<b>4. COLLEGAMENTO DELLA SOUNDBAR</b>	4	AUDIO	8
COLLEGAMENTO DELLA SOUNDBAR AL TV	4	BLUETOOTH	8
COLLEGAMENTO DELLA SOUNDBAR AD ALTRI DISPOSITIVI	4	TELECOMANDO	8
COME ACCENDERE IL SISTEMA SOUNDBAR	4		
<b>5. UTILIZZO DEL SISTEMA SOUNDBAR</b>	4		
CONTROLLO	4		
COME UTILIZZARE IL BLUETOOTH CON LA SOUNDBAR	5		
COME UTILIZZARE UN DISPOSITIVO USB	5		
<b>6. IMPOSTAZIONI DEL SUONO</b>	6		
PRIMA DI INIZIARE	6		
REGOLAZIONE DEL VOLUME	6		
SCELTA DELL'EFFETTO SONORO	6		
<b>7. CONTROLLO TRAMITE IL TELECOMANDO DELLA TV</b>	6		
PER LA MAGGIOR PARTE DEI TELEVISORI SAMSUNG, LG, SONY E VIZIO	6		
PER ALTRI TV	7		
<b>8. SISTEMA</b>	7		
1. STANDBY AUTOMATICO	7		
2. ACCENSIONE AUTOMATICA	7		
3. RIPRISTINO IMPOSTAZIONI PREDEFINITE	7		
4. AGGIORNAMENTO SOFTWARE	7		

# 1. INTRODUZIONE

Grazie per aver acquistato JBL BAR STUDIO. JBL BAR STUDIO è progettata per aggiungere una straordinaria esperienza sonora al tuo sistema di home entertainment. Vi invitiamo a dedicare alcuni minuti alla lettura di questo manuale, che descrive il prodotto ed include istruzioni passo-passo per aiutarvi nella configurazione e iniziare ad utilizzarlo.

**CONTATTACI:** In caso di dubbi in merito a JBL BAR STUDIO, alla sua installazione o funzionamento, contattare il rivenditore o l'installatore specializzato, oppure visitare il nostro sito web alla pagina [www.JBL.com](http://www.JBL.com).

## 2. CONTENUTO DELLA CONFEZIONE

Soundbar



Telecomando

Tipo batteria del telecomando: CR2025



Trasformatore  
(4ft, 1200mm)

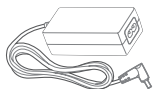

Cavi di alimentazione\*  
(5ft, 1500mm)

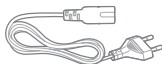

\*Il tipo ed il numero dei cavi di alimentazione cambia a seconda della regione

Cavo ottico  
(4ft, 1200mm)



Cavo AUX  
(4ft, 1200mm)



Staffe per montaggio a parete



x1

Informazioni sul prodotto & Guida all'installazione a parete



x1

## 3. POSIZIONAMENTO DELLA SOUNDBAR

### 3a. Posizionamento della soundbar su un tavolo

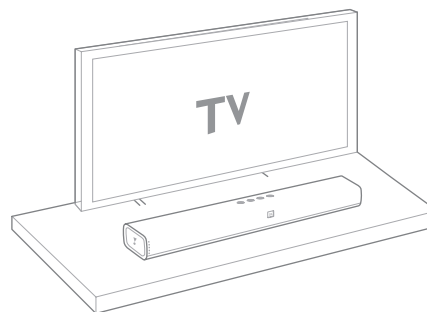

### 3b. Montaggio a parete della Soundbar

Utilizzare del nastro adesivo per attaccare la dima di carta sulla parete, spingere la punta di una penna attraverso il centro di ciascun foro per il montaggio per contrassegnare la posizione della staffa a parete e rimuovere la dima.

x1

x1

x1

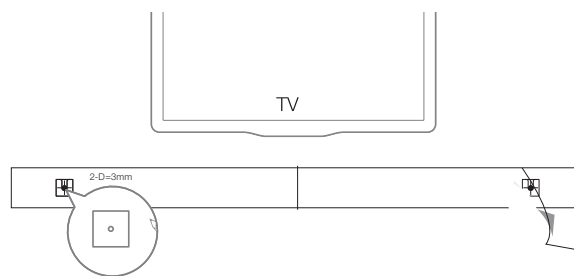

Avvitare le staffe per il montaggio a parete in corrispondenza del segno della penna; avvitare il perno di montaggio filettato nella parte posteriore della soundbar; quindi agganciare la Soundbar alla parete.

x1

x1

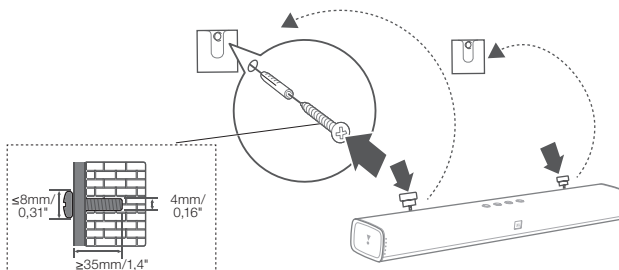



## 4. COLLEGAMENTO DELLA SOUNDBAR

Questa sezione ti aiuta a collegare la soundbar ad un TV e ad altri dispositivi, e ad impostare l'intero sistema.

### Collegamento della Soundbar al TV

Collega la soundbar ad un TV. Potrai così ascoltare l'audio dei programmi della TV attraverso la soundbar.

#### Collegamento al TV via HDMI (ARC)

La connessione HDMI supporta l'audio digitale ed è la migliore opzione di collegamento della soundbar. Se il TV supporta HDMI ARC, è possibile sentire l'audio del TV attraverso la soundbar utilizzando un solo cavo HDMI.

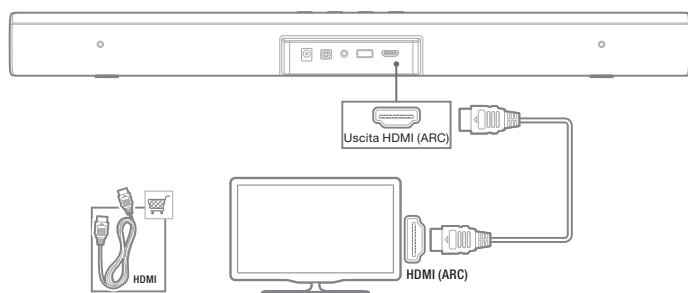

**Nota:** Assicurati che la funzione HDMI CEC sul TV sia attivata.

#### Collegamento al TV via Ottico

La connessione Ottica supporta l'audio digitale ed è un'alternativa ad una connessione via cavo HDMI.

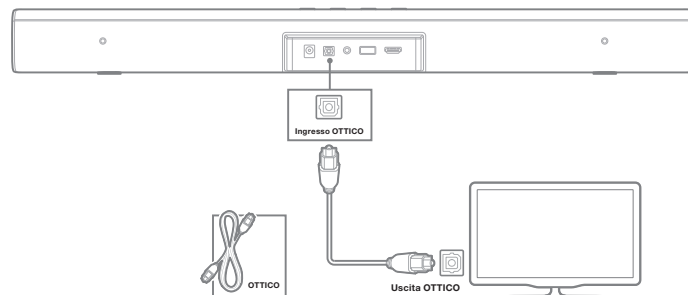

**Nota:** Assicurati di impostare l'audio del TV in modo da supportare degli "speaker esterni" e di disabilitare gli speaker integrati del TV.

## Collegamento della Soundbar ad altri dispositivi

### Collegamento dei dispositivi attraverso cavi audio analogici.

Utilizzando un cavo analogico, collega l'ingresso AUX-IN (jack 3,5mm) della soundbar al connettore AUX-OUT/ 3,5mm dei dispositivi portatili.

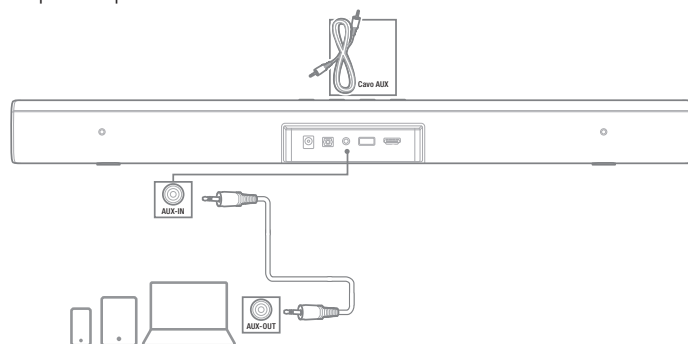

### Come accendere il sistema soundbar

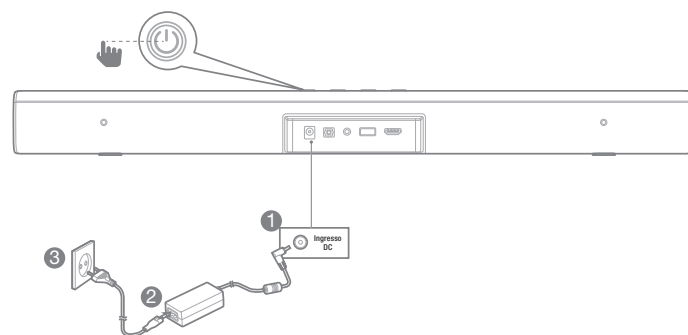

## 5. UTILIZZO DEL SISTEMA SOUNDBAR

### 1. Comandi

#### a. Come utilizzare i controlli sul pannello superiore

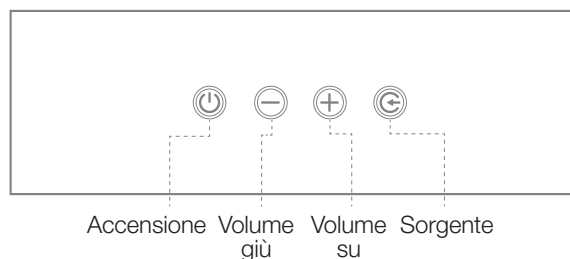



### b. Come utilizzare il Telecomando

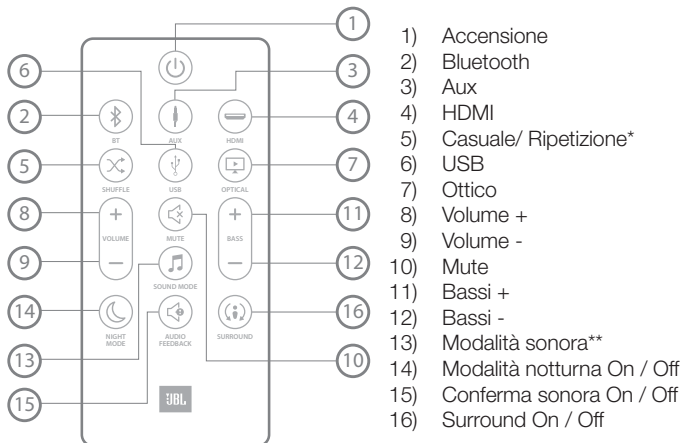

\* Solo per la riproduzione da USB; cicla in sequenza casuale/ ripeti tutto/ ripeti uno/ off

\*\* Cicla in sequenza fra le modalità audio standard/ movie/ music/ voice/ sports

### c. LED indicatore Sorgente

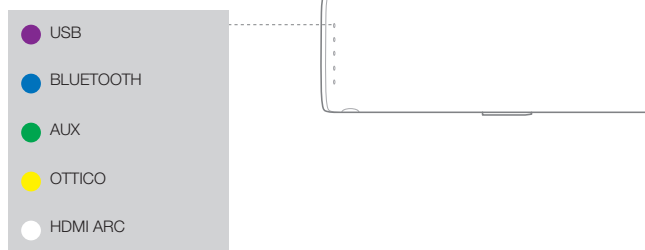

## 2. Come utilizzare il Bluetooth con la Soundbar

- Premere il pulsante Bluetooth sul telecomando per attivare la sorgente Bluetooth



- Selezionare "JBL Bar Studio" per effettuare l'abbinamento con la soundbar

Procedura: Impostazioni -> Bluetooth -> JBL Bar Studio

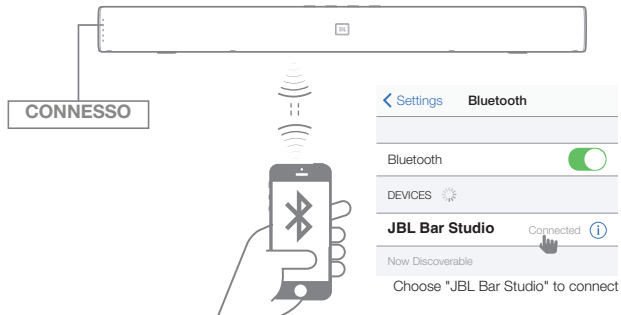

**Osservazione** Tenere premuto il pulsante Bluetooth per 3 secondi se si desidera abbinare un altro dispositivo mobile

## 3. Come utilizzare un dispositivo USB

Riproduci attraverso la soundbar i file musicali memorizzati su una memoria USB.

- Collega una memoria USB 2.0 sul retro della soundbar.
- Premere il tasto "USB" sul telecomando. Se viene rilevata la memoria USB, la riproduzione musicale inizierà automaticamente.

### Shuffle

Premere il pulsante "SHUFFLE" per passare in sequenza fra casuale/ripeti tutto/ ripeti uno/ off

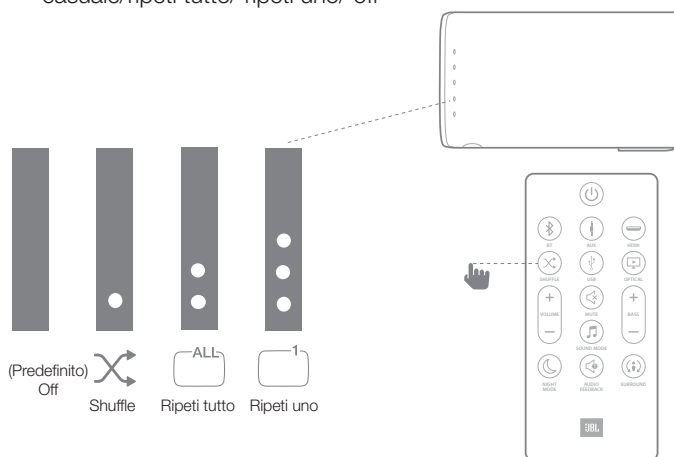

### Prima di collegare un dispositivo USB, nota i seguenti aspetti:

- La sequenza di riproduzione avviene in base all'indirizzo fisico effettivo nel dispositivo USB.
- Questa soundbar può riprodurre solo file che contengono numeri o caratteri inglesi. Altre lingue e simboli potrebbero non essere supportati.
- Non rimuovere il dispositivo USB mentre è in corso il trasferimento di file.
- Non è possibile riprodurre file musicali (MP3, WMA) con protezione DRM di siti web commerciali.

### Dispositivi USB compatibili

- Lettori MP3 : Lettori MP3 di tipo flash.
- Memorie flash USB : I dispositivi che supportano USB 2.0
- Alcuni dispositivi USB potrebbero non essere supportati.

### Requisiti dispositivo USB

- I dispositivi che richiedono un programma d'installazione su un computer non sono supportati.
- Non rimuovere il dispositivo USB mentre è in corso la riproduzione.
- Per i dispositivi USB con una memoria consistente, potrebbero essere necessari alcuni minuti per il caricamento. La soundbar non supporta i dispositivi USB con più di 2000 file.
- La porta USB della soundbar non può essere collegata ad un PC. La soundbar non può essere utilizzata come un memoria di massa.
- I file di sistema exFAT e NTFS non sono supportati. (Sono disponibili i sistemi FAT16/FAT32.)

- In alcuni casi, potrebbe non essere possibile riconoscere le seguenti unità.
  - HDD esterni
  - Lettori di schede
  - Dispositivi bloccati
  - Dispositivi USB "hard type"
  - Hub USB
  - Utilizzo di cavi di prolunga USB
  - iPhone/iPod/iPad
  - Dispositivi Android

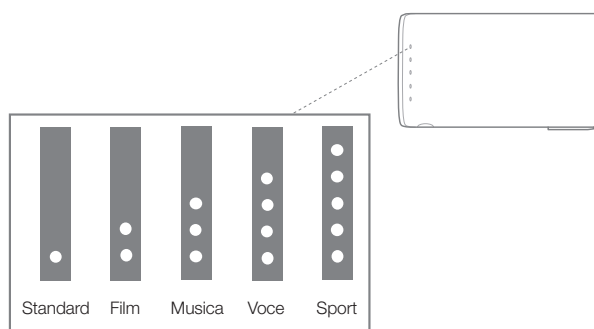

## 6. IMPOSTAZIONI DEL SUONO

Questa sezione ti aiuta a scegliere il suono ideale per i tuoi video o la tua musica.

### Prima di iniziare

- Effettuare i collegamenti necessari descritti nel manuale utente.
- Sulla soundbar, selezionare la sorgente corrispondente per gli altri dispositivi

### Regolazione del volume

- Premere il pulsante VOLUME+/- per aumentare o abbassare il livello del volume.
- Per silenziare, premere il pulsante MUTE (MUTO).
- Per riattivare l'audio, premere di nuovo il pulsante MUTE o premere il pulsante VOLUME +/-

### Scelta dell'effetto sonoro

#### 1. Modalità suono surround

- Prova un'esperienza sonora immersiva con la modalità sonora JBL surround.
- Premi il pulsante SURROUND per attivare o disattivare la modalità surround.

Comportamento LED	
Surround On	Il LED lampeggia in bianco per 2 volte, quindi rimane bianco fisso per 5 secondi
Surround OFF	Il LED lampeggia in bianco per 2 volte

- On: Crea un'esperienza d'ascolto surround.
- Off: Suono stereo a due canali. Ideale per l'ascolto di musica.

#### 2. Bassi

- Premi BASS +/- per cambiare il livello dei bassi.

#### 3. Modalità audio

- Scegli fra le modalità audio predefinite quella più adatta per i tuoi video e la tua musica.
- Premi il pulsante SOUND per selezionare un'opzione audio dal display.
- Seleziona la modalità STANDARD se vuoi godere del suono originale.
- Seleziona una delle modalità MOVIE, MUSIC, VOICE, SPORT a seconda del contenuto che vuoi ascoltare.

#### 4. Modalità notturna

- Per un ascolto senza disturbare i vicini, la modalità notturna diminuisce il volume delle basse frequenze quando viene riprodotto del suono.
- La modalità notturna è disponibile solo per le colonne sonore in Dolby Digital.
- Premere il pulsante NIGHT MODE (modalità notturna) per attivare o disattivare la modalità notturna.

Comportamento LED	
Modalità notte On	Il LED lampeggia in bianco per 2 volte, quindi rimane bianco fisso per 5 secondi
Modalità notte Off	Il LED lampeggia in bianco per 2 volte

#### 5. Conferma sonora

Il riscontro sonoro attiva dei segnali acustici per la conferma dell'attivazione di alcune funzioni del prodotto. Quando il riscontro sonoro è ATTIVO, si sentiranno dei segnali sonori per specifiche azioni su JBL Bar Studio:

- Entra nella modalità di abbinamento Bluetooth
- Il dispositivo Bluetooth è connesso
- Volume massimo raggiunto
- Modalità surround On/ off

Comportamento LED	
Conferma sonora On	Il LED lampeggia in bianco per 2 volte, quindi rimane bianco fisso per 5 secondi
Conferma sonora Off	Il LED lampeggia in bianco per 2 volte

Premere e tenere premuto per 5 secondi il pulsante SOUND per ripristinare l'impostazione audio di default.

## 7. CONTROLLO TRAMITE IL TELECOMANDO DELLA TV

Utilizza il telecomando della TV per controllare la Soundbar

### 7a. Per la maggior parte dei televisori Samsung, LG, Sony e Vizio\*

La Soundbar risponde automaticamente ai comandi del telecomando del tuo TV. Le funzioni controllabili sono volume su/giù e mute. Premere e tenere premuto il pulsante SHUFFLE sul telecomando della soundbar se si desidera disattivare questa funzione.

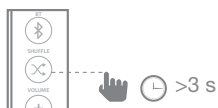

\* Per i modelli di TV non compatibili, seguire la sezione 7b ed effettuare la procedura di programmazione del telecomando IR

#### Nota:

- Assicurati che l'uscita audio del TV sia impostata su "Speaker esterni".
- Questa funzione potrebbe non funzionare correttamente su alcuni telecomandi.
- Questa funzione non è attiva sui telecomandi LG Magic Remote
- Questa funzione potrebbe non funzionare correttamente quando HDMI CEC è ATTIVO
- Alcuni telecomandi potrebbero non funzionare correttamente se viene premuto ripetutamente il pulsante del volume.
- Se il telecomando del tuo TV non è supportato, vai alla sezione seguente 7b ed effettua la programmazione IR.

### 7b. Per gli altri TV, effettuare la procedura di programmazione del telecomando IR

Per programmare la soundbar per rispondere ai comandi del telecomando del televisore, seguire la seguente procedura. Innanzitutto, premere e tenere premuti insieme i pulsanti VOLUME+ e SOURCE per entrare nella modalità di programmazione.

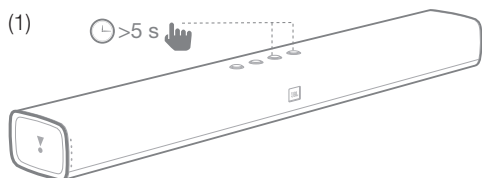

Quindi, premere il tasto POWER (Accensione) sulla Soundbar e premere il tasto POWER del telecomando del televisore.

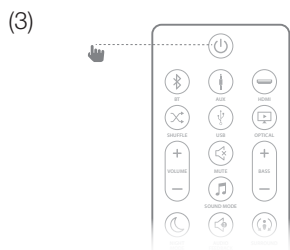
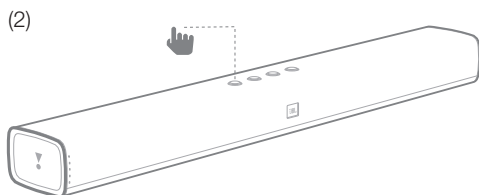

Seguire la stessa procedura per VOLUME - e VOLUME +. Per la funzione mute, premere entrambi i pulsanti VOLUME + e VOLUME - sulla Soundbar e premere il pulsante MUTE sul telecomando del televisore. Premere e tenere premuti nuovamente i tasti VOLUME+ e SOURCE sulla Soundbar per 5 secondi, ed ora la Soundbar risponderà ai comandi del telecomando del televisore\*.

\* A seconda del modello di TV, la soundbar potrebbe non rispondere al telecomando del proprio televisore.

## 8. SISTEMA

### 1. Standby automatico

Questa soundbar entra automaticamente in modalità di standby dopo 10 minuti di inattività dei pulsanti e di assenza di riproduzione audio/video da un dispositivo collegato.

### 2. Accensione automatica

La soundbar dispone di un rilevatore di segnale che accende automaticamente\* l'unità quando rileva un segnale audio dall'ultima connessione rilevata, come per esempio la sorgente AUX, Ottico, Bluetooth o HDMI.

\* A seconda dei modelli di TV o dei dispositivi sorgente, alcuni dispositivi potrebbero non essere in grado di attivare automaticamente la soundbar.

### 3. Ripristino impostazioni predefinite

Resetta questa soundbar alle impostazioni predefinite programmate in fabbrica.

- In qualsiasi modalità sorgente, tenere premuto a lungo il tasto VOLUME -, VOLUME+ e SOURCE sul pannello superiore della soundbar.

### 4. Aggiornamento software

In futuro JBL potrebbe offrire aggiornamenti per il firmware del sistema della soundbar. Se viene offerto un aggiornamento, è possibile aggiornare il firmware collegando un dispositivo USB con memorizzato l'aggiornamento del firmware nella porta USB della soundbar. Visita il sito [www.JBL.com](http://www.JBL.com) o contatta il call center JBL per ricevere ulteriori informazioni sul download dei file di aggiornamento.

## 9. SPECIFICHE DEL PRODOTTO

### Generale

- Alimentazione in ingresso : 19VDC, 2,0A
- Potenza massima totale : 30W
- Consumo energetico in standby : <0,5W
- Misura del trasduttore della Soundbar: 2 x 2" woofer  
2 x 1,5" tweeter
- SPL massimo : 90dB
- Risposta in Frequenza : 60Hz - 20KHz
- Temperatura d'esercizio : 0°C - 45°C

### Ingresso e Uscita

- Uscita Video HDMI (con Audio Return Channel) : 1
- Versione HDCP HDMI : 1.4
- Ingressi Audio : 1 Analogico, 1 Ottico, Bluetooth, USB

### Sezione Bluetooth

- Versione Bluetooth : 4.2
- Gamma di frequenza Bluetooth : 2402MHz - 2480MHz
- Potenza di trasmissione massima : 9dBm (EIRP)
- Tipo di modulazione : GFSK, π/4 DQPSK, 8DPSK

### Dimensioni e peso prodotto

- Dimensioni Soundbar (L x A x P) : 614 x 58 x 86 (mm) \ 24,2" x 2,3" x 3,4"
- Peso Soundbar : 1,4kg \ 3,1lbs
- Dimensioni dell'imballo (L x A x P) : 852 x 126 x 146 (mm) \ 33,5" x 5,0" x 5,7"
- Peso dell'imballo (lordo) : 2,76kg \ 6,1lbs

**Nota:** JBL Bar Studio può supportare solo audio con una frequenza di campionamento <= 96K, ma non può supportare un contenuto audio >96K. Se si riproducono contenuti audio con frequenze >96K, potrebbero verificarsi delle distorsioni.

## 10. RISOLUZIONE DEI PROBLEMI

In caso di problemi nell'utilizzo di questo prodotto, controllare i seguenti punti prima di richiedere assistenza.

### Sistema

L'unità non si accende.

- Controllare se il cavo di alimentazione è collegato alla presa di corrente ed alla soundbar.

### Audio

#### Nessun suono dalla soundbar.

- Assicurarsi che la soundbar non sia in mute.
- Sul telecomando, selezionare la sorgente di ingresso audio corretta
- Collegare il cavo audio dalla soundbar al televisore o ad altri dispositivi.
- Ripristina la soundbar alle impostazioni di fabbrica premendo e tenendo premuto i pulsanti VOLUME -, VOLUME+ e SOURCE sul pannello superiore della soundbar.

#### Dopo la regolazione delle impostazioni audio il suono è strano

- Ripristina le impostazioni audio tenendo premuto il pulsante SOUND sul telecomando per 5 secondi.

#### Suono distorto o eco.

- Se si riproduce l'audio del televisore attraverso la soundbar, accertarsi che il televisore sia in mute.

### Bluetooth

#### Non si riesce a collegare un dispositivo sorgente alla Soundbar.

- Non è stata attivata la funzione Bluetooth del dispositivo sorgente. Consultare il manuale utente del dispositivo sorgente su come attivare la funzione.
- La soundbar è già collegata ad un altro dispositivo Bluetooth. Tieni premuto il pulsante Bluetooth sul telecomando per scollegare il dispositivo sorgente collegato, quindi riprova.
- Riavviare il dispositivo Bluetooth e provare di nuovo ad associarlo alla Soundbar.

#### La qualità della riproduzione audio da un dispositivo Bluetooth collegato è scadente.

- La ricezione Bluetooth è scadente. Avvicina il dispositivo sorgente alla soundbar o rimuovi eventuali ostacoli tra il dispositivo sorgente e la soundbar.

#### Il dispositivo Bluetooth collegato si collega e si scollega in continuazione.

- La ricezione Bluetooth è scadente. Avvicina il tuo dispositivo sorgente alla soundbar o rimuovi eventuali ostacoli tra il tuo dispositivo Bluetooth e la soundbar.
- In alcuni dispositivi Bluetooth, la connessione Bluetooth viene disattivata automaticamente per risparmiare energia. Ciò non indica alcun malfunzionamento della soundbar.

### Telecomando

#### Il telecomando non funziona.

- Controlla se le batterie sono scariche e sostituiscile con delle batterie nuove.
- Se la distanza tra il telecomando e l'unità principale è troppo elevata, avvicinarlo all'unità.

Торговая марка	: JBL
Назначение товара	: Активная акустическая система
Изготовитель	: Харман Интернешнл Индастриз Инкорпорейтед, США, 06901 Коннектикут, г.Стэмфорд, Атлантик Стрит 400, офис 1500
Страна происхождения	: Китай
Импортер в Россию	: ООО «ХАРМАН РУС СиАйЭс», Россия, 127018, г.Москва, ул. Двинцев, д.12, к 1
Гарантийный период	: 1 год
Информация о сервисных центрах	: <a href="http://www.harman.com/ru">www.harman.com/ru</a> тел. +7-800-700-0467
Срок службы	: 5 лет
Товар сертифицирован	: 
Дата производства	: Дата изготовления устройства определяется по двум буквенным обозначениям из второй группы символов серийного номера изделия, следующих после разделительного знака «-». Кодировка соответствует порядку букв латинского алфавита, начиная с января 2010 года: 000000-MY0000000, где «M» - месяц производства (A - январь, B - февраль, C - март и т.д.) и «Y» - год производства (A - 2010, B - 2011, C - 2012 и т.д.).



HARMAN International Industries, Incorporated  
8500 Balboa Boulevard, Northridge, CA 91329  
USA  
[www.jbl.com](http://www.jbl.com)

© 2017 HARMAN International Industries, Incorporated. Tutti i diritti riservati. JBL è un marchio di HARMAN International Industries, Incorporated, registrato negli Stati Uniti e/o in altri Paesi. Le funzionalità, le specifiche e l'aspetto sono passibili di modifiche senza preavviso. Il marchio e i loghi Bluetooth® sono marchi di fabbrica registrati e sono di proprietà della Bluetooth SIG, Inc., e qualsivoglia uso di tali marchi da parte di HARMAN International Industries, Incorporated avviene in base a licenza. Altri marchi di fabbrica e marchi commerciali sono di proprietà dei rispettivi proprietari. I termini HDMI, il logo HDMI e High-Definition Multimedia Interface sono marchi di fabbrica o marchi di fabbrica registrati di HDMI Licensing LLC negli Stati Uniti e in altri Paesi. Dolby, Dolby Audio, Pro Logic, e il simbolo della doppia D sono marchi di fabbrica di Dolby Laboratories.

TR04281\_A



# JBL BAR STUDIO



 DOLBY AUDIO™

 HIGH DEFINITION MULTIMEDIA INTERFACE

 Bluetooth®

GEBRUIKERSHANDLEIDING

## INHOUD

<b>1. INTRODUCTIE</b>	3	<b>9. PRODUCT SPECIFICATIES</b>	7
<b>2. VERPAKKINGSINHOUD</b>	3	ALGEMEEN	7
<b>3. DE SOUNDBAR INSTALLEREN</b>	3	INGANGEN EN UITGANGEN	7
DE SOUNDBAR OP EEN TAFEL PLAATSEN	3	BLUETOOTH-GEDEELTE	7
WANDMONTAGE VAN DE SOUNDBAR	3	PRODUCT AFMETINGEN EN GEWICHT	7
<b>4. DE SOUNDBAR AANSLUITEN</b>	4	<b>10. VERHELPEN VAN STORINGEN</b>	8
DE SOUNDBAR AANSLUITEN OP DE TV	4	SYSTEEM	8
DE SOUNDBAR AANSLUITEN OP ANDEREN APPARATEN	4	GELUID	8
HET SOUNDBARSYSTEEM INSCHAKELEN	4	BLUETOOTH	8
<b>5. HET SOUNDBAR SYSTEEM GEBRUIKEN</b>	4	AFSTANDBEDIENING	8
BEDIENING	4		
GEBRUIK VAN BLUETOOTH MET DE SOUNDBAR	5		
GEBRUIK VAN EEN USB	5		
<b>6. GELUIDSINSTELLINGEN</b>	6		
VOORDAT JE BEGINT	6		
STEL HET VOLUME IN	6		
KIES EEN GELUIDSEFFECT	6		
<b>7. GEBRUIK VAN DE TV-AFSTANDBEDIENING</b>	6		
VOOR DE MEESTE SAMSUNG, LG, SONY EN VIZIO TV'S*	6		
VOOR ANDERE TV'S	7		
<b>8. SYSTEEM</b>	7		
1. AUTO STANDBY	7		
2. AUTOMATISCHE ACTIVERING	7		
3. FABRIEKSINSTELLINGEN TOEPASSEN	7		
4. SOFTWARE UPDATE	7		

# 1. INLEIDING

Bedankt voor de aankoop van de JBL STUDIO. De JBL BAR STUDIO biedt een uitzonderlijke geluidservaring in een home entertainment systeem. Wij raden je aan deze handleiding met een beschrijving van het apparaat door te nemen. De stapsgewijze instructies helpen je bij het instellen en gebruik van het apparaat.

**CONTACT OPNEMEN:** Als je vragen hebt over de JBL BAR STUDIO, de installatie of de bediening, neem dan contact op met de leverancier of installateur, of bezoek onze website op: [www.JBL.com](http://www.JBL.com)

## 2. VERPAKKINGSINHOUD

Soundbar



x1

Afstandsbediening

Batterij voor afstandsbediening: CR2025



x1

Voedingsadapter  
(4ft, 1.200mm)



x1

Voedingskabels\*  
(5ft, 1.500mm)



x1

\*Kabeltypen en nummers variëren per regio

Optische kabel  
(4ft, 1.200mm)

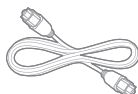

x1

AUX-kabel  
(4ft, 1.200mm)



x1

Wandmontagesteunen

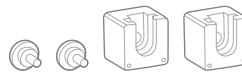

x1

Productinformatie & aanwijzingen voor wandmontage



x1

## 3. DE SOUNDBAR INSTALLEREN

### 3a. De soundbar op een tafel plaatsen

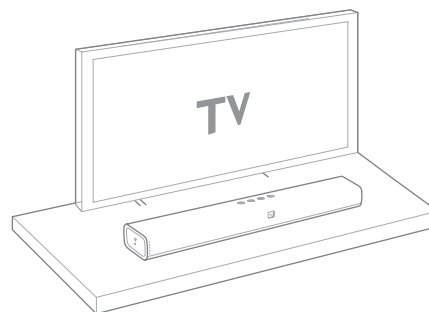

### 3b. Wandmontage van de soundbar

Gebruik tape om het papieren sjabloon aan de muur te bevestigen, druk een penpunt door het midden van elk montagegat om de plaats van de beugel te markeren en verwijder het papier.

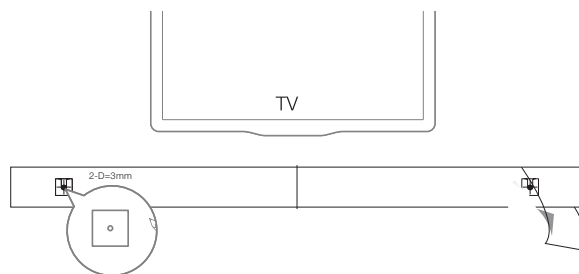

x1

x1

Schroef de montagebeugels op de markeringen; schroef de steun met schroefdraadbevestiging op de achterkant van de soundbar en hang de soundbar aan de muur.

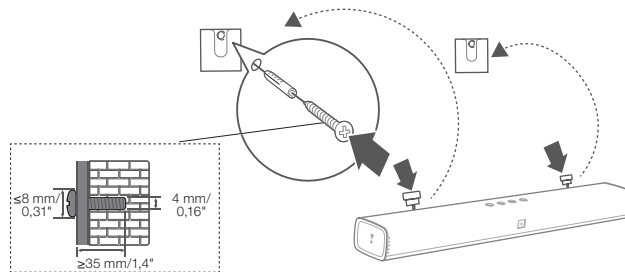

x1

x1



## 4. DE SOUNDBAR AANSLUITEN

Dit hoofdstuk beschrijft het aansluiten van de soundbar op een tv en andere apparaten, en het instellen van het systeem.

### Sluit de soundbar aan op de tv

Sluit de soundbar aan op de tv. Je kunt luisteren naar het geluid van tv-programma's via de soundbar.

#### Sluit op de tv aan met HDMI (ARC)

Een HDMI-aansluiting biedt digitaal geluid en is de beste optie voor aansluiting op de soundbar. Als je tv ondersteuning biedt voor HDMI ARC, kun je tv-audio via je soundbar beluisteren met een enkele HDMI-kabel.

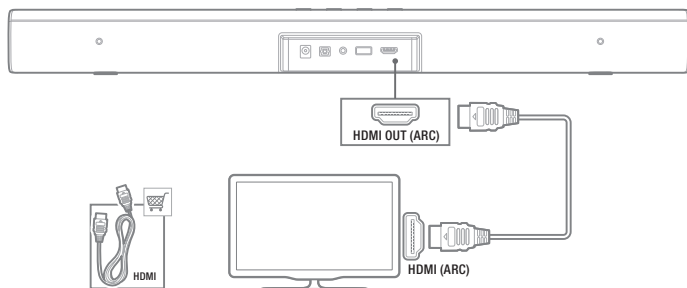

**Opmerking:** Controleer of de HDMI CEC-functie op de tv is ingeschakeld.

#### Optische aansluiten op de tv

Een optische aansluiting biedt digitaal geluid en is een alternatief voor een HDMI-audio-aansluiting.

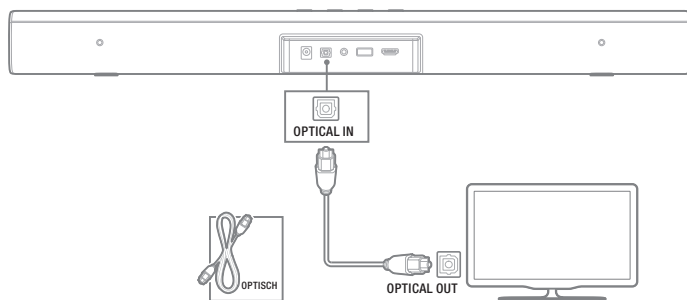

**Opmerking:** Zet de instellingen voor tv-geluid op ondersteuning voor "externe luidsprekers" en schakel de ingebouwde tv-luidsprekers uit.

### Sluit de soundbar aan op andere apparaten

#### Apparaten aansluiten met analoge audiokabels

Gebruik een analoge kabel en sluit de AUX-IN (3,5mm stekker) op de soundbar aan op de AUX-OUT/3,5mm ingangen op je mobiele apparaat.

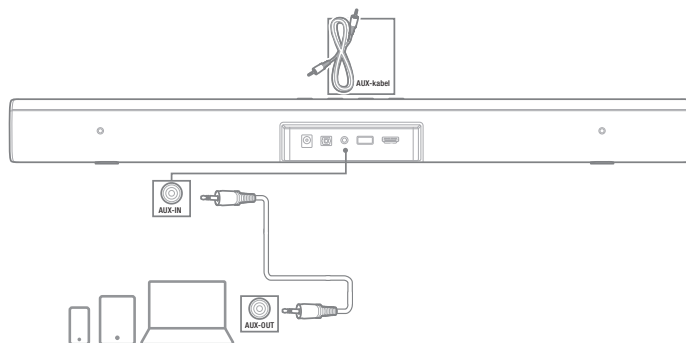

### Het soundbarsysteem inschakelen

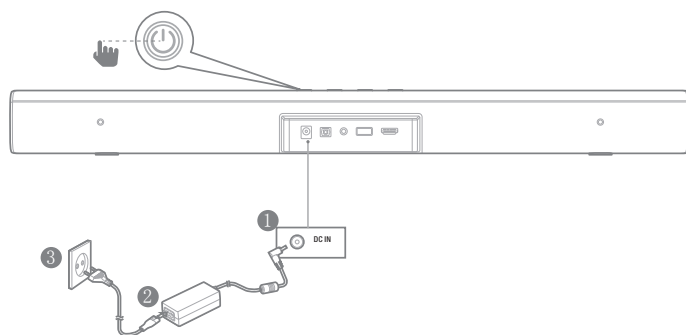

## 5. HET SOUNDBAR SYSTEEM GEBRUIKEN

### 1. Bediening

#### a. Bedieningsregelaars bovenpaneel

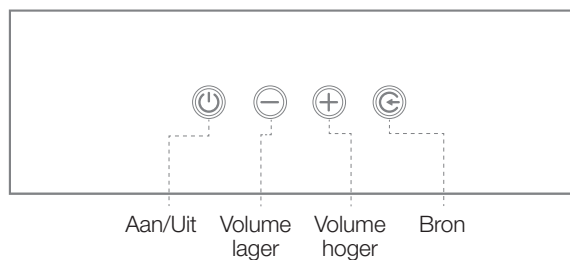

**b. Gebruik van de afstandsbediening**

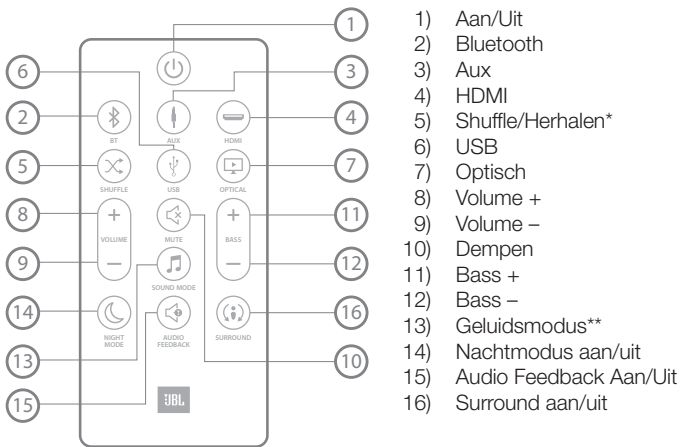

\* Alleen voor USB-weergave; schakel tussen shuffle/alles herhalen/herhaal een/uit  
 \*\* Schakelen tussen Standaard/Muziek/Spraak/sport geluidsmodus

**c. LED-indicator voor bron**

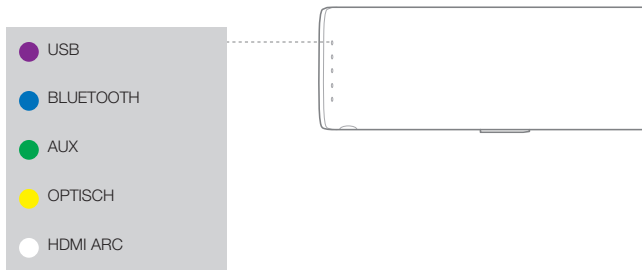

**2. Gebruik van Bluetooth met de soundbar**

a) Druk op de Bluetooth-toets op de afstandsbediening om de Bluetooth-bron in te schakelen.

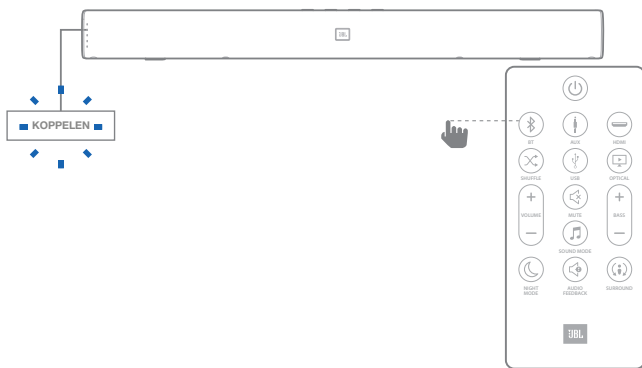

b) Selecteer "JBL Bar Studio" om verbinding te maken  
 Stappen: Instellingen -> Bluetooth -> JBL Bar Studio

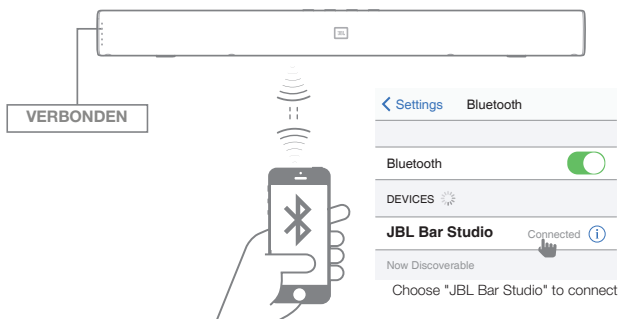

**Opmerking:** Houdt de Bluetooth (BT) toets op de afstandsbediening 3 seconden ingedrukt om een ander extern apparaat te koppelen.

**3. Gebruik van een USB**

Muziekbestanden op USB-opslagapparaten afspelen via de soundbar.

1. Sluit een 2.0 USB-apparaat aan op de soundbar op de achterkant van het apparaat.
2. Druk op de USB-bron toets op de afstandsbediening. Als de USB wordt gedetecteerd, wordt muziek direct afgespeeld.

**Shuffle**

Druk op SHUFFLE om te schakelen tussen shuffle/alles herhalen/herhaal eens/uit.

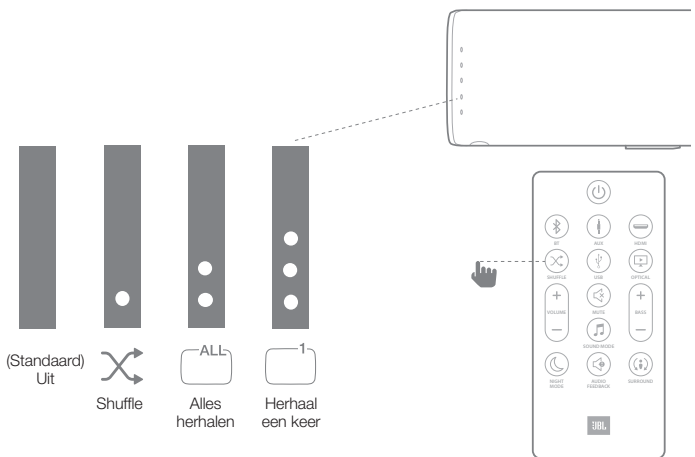

**Let op het volgende voordat je een USB-apparaat aansluit:**

- Afspelen gaat op basis van het fysieke adres in het USB-apparaat.
- Deze soundbar kan alleen bestanden weergeven die cijfers of letters bevatten. Niet-westerse leestekens en symbolen worden niet ondersteund.
- Verwijder het USB-apparaat niet terwijl bestanden worden overgezet.
- DRM-beveiligde muziekbestanden (MP3, WMA) van commerciële websites kunnen niet worden afgespeeld.

**Compatibele USB-apparaten**

- MP3-speler: Flash-type MP3-speler.
- USB Flash Drive: Apparaten die USB 2.0 ondersteunen.
- Sommige USB-apparaten worden mogelijk niet ondersteund.

**Vereisten voor USB-apparaat**

- Apparaten die extra programma-installatie met een computer vereisen, worden niet ondersteund.
- Verwijder het USB-apparaat niet tijdens gebruik.
- Een zoekopdracht op een USB met grote capaciteit kan enkele minuten duren. De soundbar ondersteunt geen USB-apparaten met meer dan 2000 bestanden.
- De USB-poort van de soundbar kan niet op een pc worden aangesloten. De soundbar kan niet als opslagapparaat worden gebruikt.
- De exFAT en NTFS bestandssystemen worden niet ondersteund door dit apparaat. (FAT16/FAT32 systemen zijn beschikbaar.)

- Het is mogelijk dat de onderstaande apparaten niet door dit apparaat worden herkend.

- Externe HDD
- Kaartlezers
- Geblokkeerde apparaten
- Harde type USB-apparaten
- USB hub
- Gebruik van USB-verlengkabel
- iPhone/iPod/iPad
- Android-apparaat

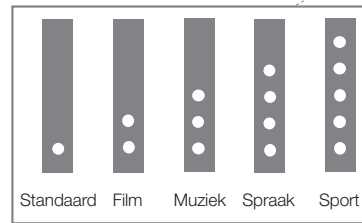

## 6. GELUIDSINSTELLINGEN

Dit gedeelte legt uit hoe je het ideale geluid voor je video of muziek kunt instellen.

### Voordat je begint

- Maak de benodigde aansluitingen beschreven in de gebruikershandleiding.
- Schakel de soundbar naar de bron voor andere apparaten.



### Stel het volume in

- Druk op de VOLUME +/- toets om het volume te verhogen of te verlagen.
- Druk op de MUTE-toets om het geluid te dempen.
- Druk nogmaals op de MUTE-toets of op de VOLUME +/- toets om het geluid te herstellen

### Kies een geluidseffect

#### 1. Surround-geluid modus

- Ervaar een intense geluidservaring met de JBL surround sound modus.
- Druk op de SURROUND-toets om de surround-modus in of uit te schakelen.

LED-functies	
Surround aan/uit	 LED knippert 2 keer wit, en blijft dan 5 seconden branden
Surround aan/uit	 LED knippert 2 keer wit

- Aan: Creëer een surround luisterervaring.
- Uit: Twee-kanaals stereogeluid. Ideaal voor het luisteren naar muziek.

#### 2. Bas

- Druk op BASS +/- om het basniveau te veranderen



#### 3. Geluidsmodus

- Selecteer voorgedefinieerde geluidsfuncties om je video of muziek naar voorkeur in te stellen.
- Druk op de SOUND MODE-toets om een geluidsoptie te selecteren.
- Selecteer STANDARD-modus om het originele geluid te beluisteren.
- Selecteer de MUZIEK, FILM, SPRAAK, SPORT-modus afhankelijk van de content die je wilt beluisteren.

#### 4. Nachtmodus

- De nachtmodus verlaagt het volume van sterke geluiden en is geschikt voor "easy listening".
- De nachtmodus is alleen beschikbaar voor Dolby Digital soundtracks.
- Druk op de NIGHT MODUS-toets om de nachtmodus in of uit te schakelen.

#### LED-functies



Nachtmodus aan	 LED knippert 2 keer wit, en blijft dan 5 seconden branden
Nachtmodus uit	 LED knippert 2 keer wit

#### 5. Audio feedback

Audio feedback maakt het mogelijk om hoorbare tonen aan te geven voor bepaalde producteigenschappen. Wanneer Audio Feedback is ingeschakeld, hoor je tonen voor specifieke acties op de JBL Bar Studio:

- Bluetooth koppeling activeren
- Bluetooth-apparaat is aangesloten
- Maximaal volume
- Surround-modus aan/uit

#### LED-functies

Audio feedback aan	 LED knippert 2 keer wit, en blijft dan 5 seconden branden
Audio feedback uit	 LED knippert 2 keer wit

Houd de SOUND-toets 5 seconden ingedrukt om de audio-instellingen te resetten.

## 7. GEBRUIK VAN DE TV-AFSTANDSBEDIENING

Gebruik je eigen tv-afstandsbediening om de soundbar te bedienen.

### 7a. Voor de meeste Samsung, LG, Sony en Vizio tv's\*

De soundbar reageert automatisch op je tv-afstandsbediening. Instelbare functies zijn volume hoger/lager en dempen. Houd de SHUFFLE-toets op de afstandsbediening van de soundbar ingedrukt om deze functie uit te schakelen.

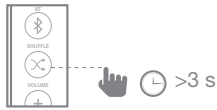

\* Zie deel 7b en Inleren van IR afstandsbediening voor tv-modellen die niet compatibel zijn.

#### Opmerking:

- Zorg ervoor dat de geluidsuitvoer van de tv is ingesteld op "Externe luidspreker".
- Afhankelijk van de afstandsbediening werkt deze functie mogelijk niet goed.
- Deze functie werkt niet op de magic remote control van LG tv's.
- Deze functie werkt mogelijk niet goed als HDMI CEC is ingeschakeld.
- Sommige afstandsbedieningen werken mogelijk niet als je herhaaldelijk op de volumetoets drukt.
- Als je tv-afstandsbediening niet wordt ondersteund, volg je Deel 7b en voor IR remote learning ("inleren" van de afstandsbediening).

### 7b. Voor andere tv's, IR remote learning gebruiken

Ga als volgt te werk om de soundbar te laten reageren op de afstandsbediening van de tv. Houd eerst de VOLUME + and SOURCE-toets ingedrukt om de leermodus in te schakelen.

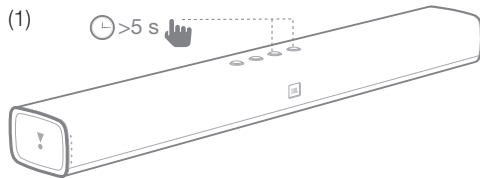

Druk vervolgens op de POWER (AAN)-toets op de soundbar en op de POWER (AAN)-toets op de afstandsbediening van de TV.

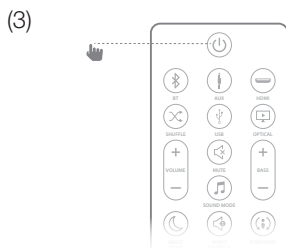
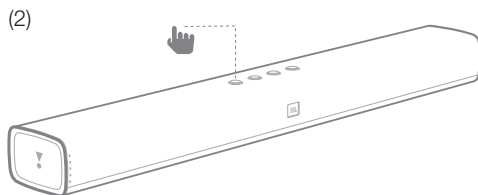

Volg dezelfde procedure voor VOLUME – en VOLUME + . Druk op de toets VOLUME + en VOLUME – op de soundbar en druk op de MUTE (DEMPING)-toets op de afstandsbediening van de tv. Houd de VOLUME+ en SOURCE (BRON)-toets op de soundbar weer ingedrukt. Nu reageert de soundbar op de tv-afstandsbediening.

\* Het is mogelijk dat de soundbar niet op een tv-afstandsbediening reageert, afhankelijk van het model tv.

## 8. SYSTEEM

### 1. Auto standby

De soundbar schakelt automatisch over naar de standby-modus na 10 minuten inactiviteit en zonder weergave van audio/video van een aangesloten apparaat.

### 2. Automatische activering

De soundbar heeft een signaaldetector die het toestel automatisch kan inschakelen wanneer het een audiosignaal van de laatste gedetecteerde verbinding registreert, van bijv. AUX, Optische, Bluetooth of HDMI-bron.

\*Sommige apparaten kunnen de soundbar niet automatisch activeren, afhankelijk van tv-model en bronapparaat.

### 3. Fabrieksinstellingen toepassen

Reset de soundbar naar de standaardinstellingen die in de fabriek zijn geprogrammeerd.

- Houd de VOLUME –, VOLUME + en SOURCE-toets op het bovenpaneel van de soundbar ingedrukt totdat het display RESET aangeeft. Dit kan in iedere bronmodus.

### 4. Software Update

JBL kan updates voor de firmware van de soundbar aanbieden. Als een update wordt aangeboden, kun je de firmware bijwerken door een USB-apparaat met de bijgewerkte firmware-update op de USB-poort van de soundbar aan te sluiten. Ga naar [www.JBL.com](http://www.JBL.com) of neem contact op met het JBL call center voor informatie over het downloaden van updatebestanden.

## 9. PRODUCTSPECIFICATIES:

### Algemeen

- Vermogen : 19VDC, 2,0A
- Totale maximale vermogen : 30W
- Standby stroomverbruik : <0,5W
- Soundbar Transducer afmeting : 2 x 2" woofer  
2 x 1.5" tweeter
- Maximale SPL : 90db
- Frequentiebereik : 60Hz - 20KHz
- Bedrijfstemperatuur : 0°C - 45°C

### Ingangen en uitgangen

- HDMI Video Output (met Audio Return Channel) : 1
- HDMI HDCP-versie : 1.4
- Audio-ingangen : 1 Analoog, 1 Optisch, Bluetooth, USB

### Bluetooth-gedeelte

- Bluetooth-versie : 4.2
- Bluetooth frequentiebereik : 2.402MHz - 2.480MHz
- Max. zendvermogen : 9dBm (EIRP)
- Modulatietype : GFSK,  $\pi/4$  DQPSK, 8DPSK

### Product afmetingen en gewicht

- Soundbar afmetingen (B x H x L) : 614 x 58 x 86 (mm) \ 24.2" x 2.3" x 3.4"
- Gewicht soundbar : 1.4kg \ 3.1 lbs
- Afmetingen verpakking (B x H x L) : 852 x 126 x 146 (mm) \ 33.5" x 5.0" x 5.7"
- Gewicht verpakking (bruto) : 2,76kg \ 6,1lbs

**Opmerking:** JBL Bar Studio ondersteunt alleen sample rate <=96K audio en ondersteunt geen >96K audio content. Bepaalde ruis effecten zijn mogelijk bij het afspelen van content in frequentie > 96K.

## 10. VERHELPEN VAN STORINGEN

Als er problemen zijn met het gebruik van dit product, controleer dan het onderstaande voordat je technische hulp inroept.

### Systemem

Het apparaat schakelt niet in

- Controleer of het netsnoer is aangesloten op het stopcontact en de soundbar.

### Geluid

#### Geen geluid van de soundbar.

- Controleer of de soundbar gedempt is.
- Selecteer de juiste audiobroninvoer op de afstandsbediening.
- Sluit de audiokabel van de soundbar aan op de tv of andere apparaten.
- Zet de soundbar terug in de fabrieksinstellingen door de VOLUME -, VOLUME + en SOURCE-toetsen op het bovenpaneel van de soundbar ingedrukt te houden.

#### Het geluid is vervormd na het maken van geluidsinstelling.

- Houdt de SOUND-toets op de afstandsbediening 5 seconden ingedrukt om de geluidsinstellingen te resetten.

#### Vervormd geluid of echo.

- Als je geluid van de tv via de soundbar afspeelt, moet het geluid van de tv gedempt zijn.

## Bluetooth

### Een bronapparaat kan niet op de soundbar worden aangesloten.

- Controleer of de Bluetooth-functie van het apparaat is ingeschakeld. Raadpleeg de gebruikershandleiding van het apparaat voor het inschakelen van deze functie.
- De soundbar is al aangesloten op een ander Bluetooth-apparaat. Houd de Bluetooth-toets op de afstandsbediening ingedrukt om het aangesloten apparaat los te koppelen en probeer het opnieuw.
- Start het Bluetooth-apparaat opnieuw op en koppel deze opnieuw met de soundbar.

### De kwaliteit van het geluidsbestand van een aangesloten Bluetooth-apparaat is slecht.

- Bluetooth-ontvangst is slecht. Plaats het apparaat dichterbij de soundbar, of verwijder eventuele blokkades tussen het apparaat en de soundbar.

### De Bluetooth-verbinding met het apparaat wordt constant aan- en uitgeschakeld.

- Bluetooth-ontvangst is slecht. Plaats het bronapparaat dichterbij de soundbar, of verwijder blokkades tussen het Bluetooth-apparaat en de soundbar.
- Voor sommige Bluetooth-apparaten wordt de Bluetooth-verbinding automatisch uitgeschakeld om stroom te besparen. Dit duidt niet op een storing van de soundbar.

## Afstandsbediening

### De afstandsbediening werkt niet

- Controleer of de batterijen leeg zijn en plaats nieuwe batterijen.
- Zet het apparaat dichterbij als de afstand tussen de afstandsbediening en het hoofdapparaat te groot is.

Торговая марка	: JBL
Назначение товара	: Активная акустическая система
Изготовитель	: Харман Интернешнл Индастриз Инкорпорейтед, США, 06901 Коннектикут, г.Стэмфорд, Атлантик Стрит 400, офис 1500
Страна происхождения	: Китай
Импортер в Россию	: ООО «ХАРМАН РУС СиАйЭс», Россия, 127018, г.Москва, ул. Двинцев, д.12, к 1
Гарантийный период	: 1 год
Информация о сервисных центрах	: www.harman.com/ru тел. +7-800-700-0467
Срок службы	: 5 лет
Товар сертифицирован	: 
Дата производства	: Дата изготовления устройства определяется по двум буквенным обозначениям из второй группы символов серийного номера изделия, следующих после разделительного знака «-». Кодировка соответствует порядку букв латинского алфавита, начиная с января 2010 года: 000000-МУ0000000, где «М» - месяц производства (А - январь, В - февраль, С - март и т.д.) и «У» - год производства (А - 2010, В - 2011, С - 2012 и т.д.).



HARMAN International Industries, Incorporated  
8500 Balboa Boulevard, Northridge, CA 91329  
USA  
www.jbl.com

© 2017 HARMAN International Industries, Incorporated. Alle rechten voorbehouden. JBL is een handelsmerk van HARMAN International Industries, Incorporated, geregistreerd in de Verenigde Staten en/of andere landen. Functies, specificaties en vormgeving kunnen worden gewijzigd zonder voorafgaande kennisgeving. The Bluetooth® -woordmerk en logo zijn gedeponeerde handelsmerken en zijn eigendom van Bluetooth SIG, Inc. en ieder gebruik van deze merken door HARMAN International Industries, Incorporated is onder licentie. Andere handelsmerken en merknamen zijn van hun respectievelijke eigenaren. De termen HDMI, het HDMI-logo en High-Definition Multimedia Interface zijn handelsmerken of gedeponeerde handelsmerken van HDMI Licensing LLC in de Verenigde Staten en andere landen. Dolby, Dolby Audio, Pro Logic en het dubbele D-symbool zijn handelsmerken van Dolby Laboratories.

TR04281\_A



# JBL BAR STUDIO



 DOLBY AUDIO™

 HIGH DEFINITION MULTIMEDIA INTERFACE

 Bluetooth®

BRUKSANVISNING

## INNHALDSFORTEGNELSE

<b>1. INTRODUKSJON</b>	3	<b>9. PRODUKTSPEKIFIKASJONER</b>	7
		GENERELT	7
<b>2. HVA ER I ESKEN</b>	3	INNGANGER OG UTGANGER	7
		BLUETOOTH-DEL	7
<b>3. PLASSER DIN SOUNDBAR</b>	3	PRODUKTSTØRRELSE OG -VEKT	7
PLASSER SOUNDBAR PÅ BORDET	3		
MONTERING AV SOUNDBAR PÅ VEGGEN	3	<b>10. FEILSØKING</b>	8
		SYSTEM	8
<b>4. KOBLE TIL DIN SOUNDBAR</b>	4	LYD	8
KOBLE SOUNDBAR TIL DIN TV	4	BLUETOOTH	8
KOBLE SOUNDBAR TIL ANDRE ENHETER	4	FJERNKONTROLL	8
HVORDAN SLÅ PÅ DITT SOUNDBAR-SYSTEM	4		
<b>5. BRUKE DITT SOUNDBAR-SYSTEM</b>	4		
FOR Å KONTROLLERE	4		
HVORDAN BRUKE BLUETOOTH MED DIN SOUNDBAR	5		
HVORDAN BRUKE EN USB-ENHET	5		
<b>6. LYDINNSTILLING</b>	6		
FØR DU STARTER	6		
JUSTER VOLUMET	6		
VELG LYDEFFEKT	6		
<b>7. BRUK FJERNKONTROLLEN TIL DIN TV</b>	6		
FOR DE FLESTE SAMSUNG, LG, SONY OG VIZIO TV-ER*	6		
FOR ANDRE TV-ER	7		
<b>8. SYSTEM</b>	7		
1. AUTO STANDBY	7		
2. AUTO-OPPÅKNING	7		
3. BRUK FABRIKKINNSTILLING	7		
4. PROGRAMVAREOPPDATERING	7		



# 1. INTRODUKSJON

Takk for at du kjøpte JBL BAR STUDIO. JBL BAR STUDIO er utformet for å gi en ekstraordinær lydopplevelse til ditt underholdningssystem. Vi oppfordrer deg til å ta deg noen minutter til å lese gjennom denne manualen, som beskriver produktet og inkluderer steg-for-steg-instruksjoner for å hjelpe deg med oppsett og å komme i gang.

**KONTAKT OSS:** Hvis du har spørsmål om JBL BAR STUDIO, dens installasjon eller drift, kontakt din forhandler eller kundeinstallatør, eller besøk vår nettside på [www.JBL.com](http://www.JBL.com).

## 2. HVA ER I ESKEN

Soundbar



x1

Fjernkontroll

Batteristørrelse for fjernkontroll: CR2025



x1

Strømadapter  
(4 ft, 1200 mm)



Strømkabler\*  
(5 ft, 1500 mm)



\*Type og antall strømkabler varierer med region.

Optisk kabel  
(4 ft, 1200 mm)

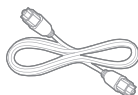

AUX-kabel  
(4 ft, 1200 mm)



x1

x1

Veggmonteringsbraketter

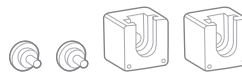

x1

Produktinformasjon og veiledning for veggmontering



x1

## 3. PLASSER DIN SOUNDBAR

### 3a. Plasser Soundbar på bordet

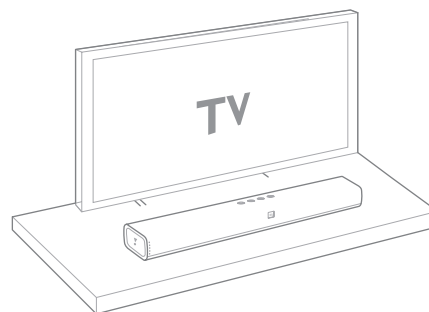

### 3b. Montering Soundbar på vegg

Bruk tape til å feste veggmonteringsguiden i papir til veggen, stikk en pennespiss gjennom midten av hvert monteringshull for å merke plassering for veggmonteringsbrakettene, og fjern papiret.

x1

x1

x1

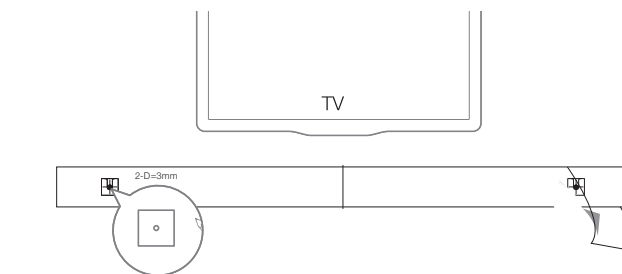

Skru veggmonteringsbrakettene på pennemerket; skru den gjengede monteringsstøtten inn på baksiden av soundbar, og fest soundbar til veggen.

x1

x1

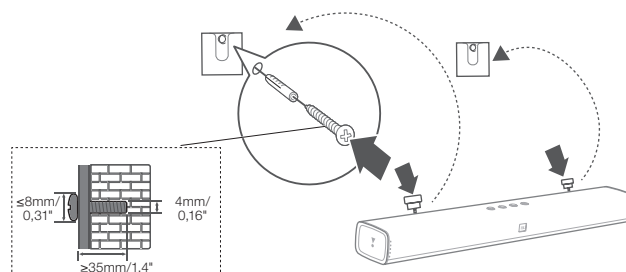

## 4. KOBLE TIL DIN SOUNDBAR

Denne delen hjelper deg med å koble til soundbar til en TV eller andre enheter, og sette opp hele systemet.

### Koble Soundbar til din TV

Koble din Soundbar til en TV. Du kan lytte til lyd fra TV-programmer gjennom din soundbar.

#### Koble til TV gjennom HDMI (ARC)

En HDMI-tilkobling støtter digital audio, og er det beste alternativet for å koble til din soundbar. Hvis TV-en din støtter HDMI ARC, kan du høre TV-lyden din soundbar ved å bruke en enkel HDMI-kabel.

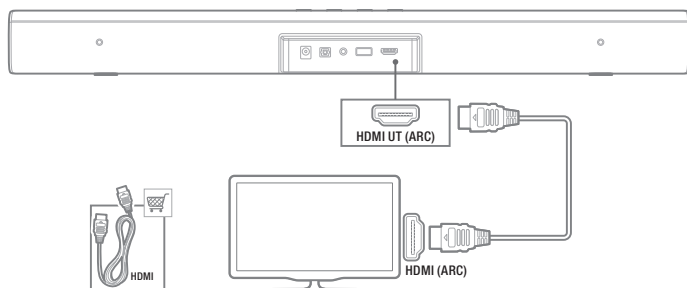

**Merk:** Bekreft at HDMI CEC-funksjon er slått på på din TV.

#### Koble til TV gjennom optisk

En optisk tilkobling støtter digital audio, og er et alternativ til en HDMI lydtilkobling.

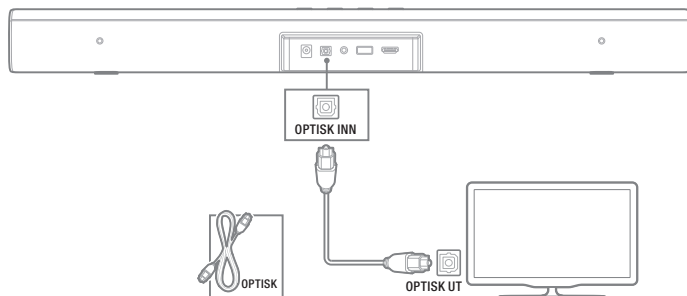

**Merk:** Bekreft at TV-ens lydinnstillinger er satt til å støtte «eksterne høyttalere», og deaktiver de innebygde TV-høyttalere.

## Koble Soundbar til andre enheter

### Koble til enheter med analoge lyd kabler

Bruk en analog kabel og koble AUX-INN (3,5 mm jack-plugg) på din soundbar til AUX-UT/3,5 mm kontakter på dine bærbare enheter.

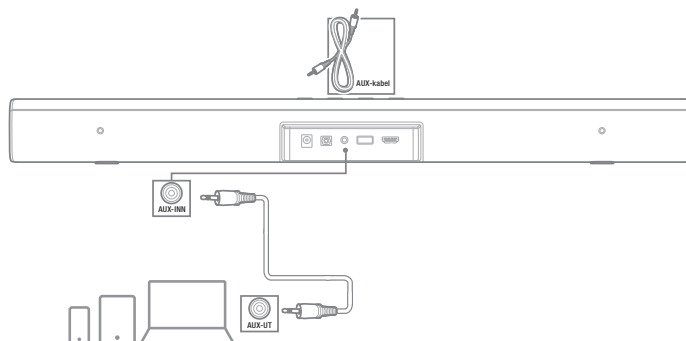

### Hvordan slå på ditt soundbar-system

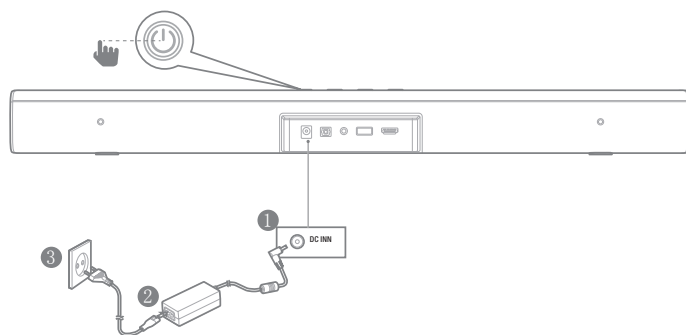

## 5. BRUKE DITT SOUNDBAR-SYSTEM

### 1. For å kontrollere

#### a. Hvordan bruke topppanelkontrollene

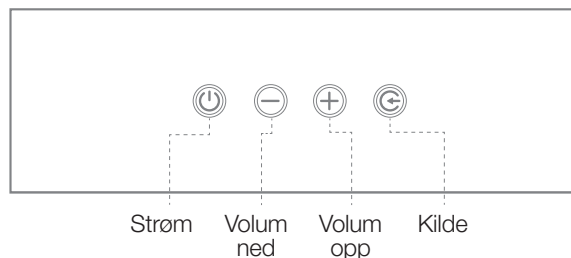

## b. Hvordan bruke fjernkontrollen

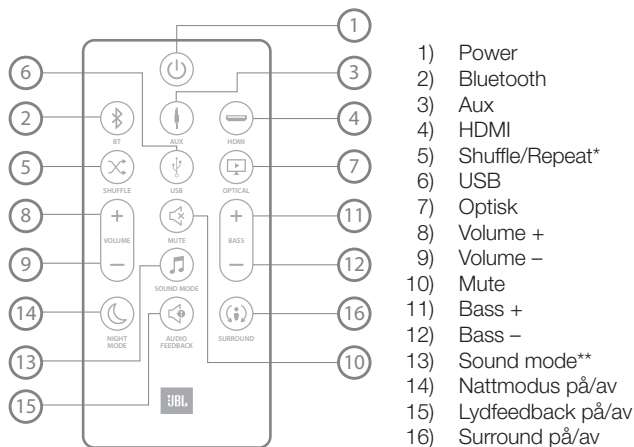

\* Kun for USB-avspilling; bytt mellom tilfeldig rekkefølge/gjenta alle/gjenta en/av

\*\* Bytt mellom modusene standard/film/musikk/stemme/sport

## c. LED-indikasjon på kilde

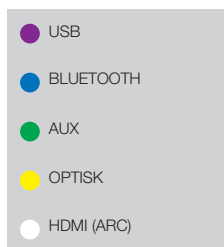

## 2. Hvordan bruke Bluetooth med din Soundbar

- a) Trykk Bluetooth-knappen på fjernkontrollen for å gå til Bluetooth-kilde



- b) Velg "JBL Bar Studio" for å parre med soundbar

Trinn: Innstilling -> Bluetooth -> JBL Bar Studio

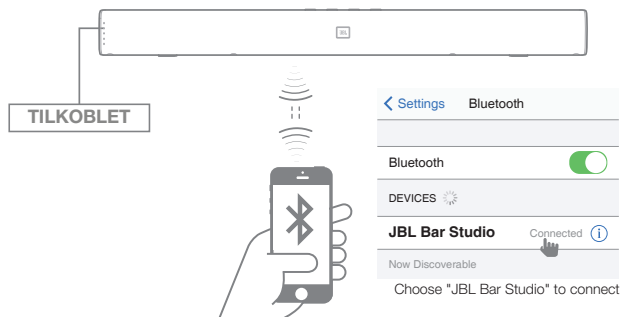

**Merk:** Trykk og hold Bluetooth-knappen i 3 sekunder hvis du vil parre en annen mobilenhet.

## 3. Hvordan bruke en USB-enhet

Spill av musikkfiler på USB-enheter gjennom soundbar.

1. Koble en USB 2.0-enhet til din soundbar på baksiden av enheten.
2. Trykk på "USB"-knappen på fjernkontrollen. Hvis USB oppdages, vil musikk begynne å spille automatisk.

### Tilfeldig rekkefølge

Trykk på "SHUFFLE"-knappen for å bytte mellom tilfeldig rekkefølge/gjenta alle/gjenta en/av.

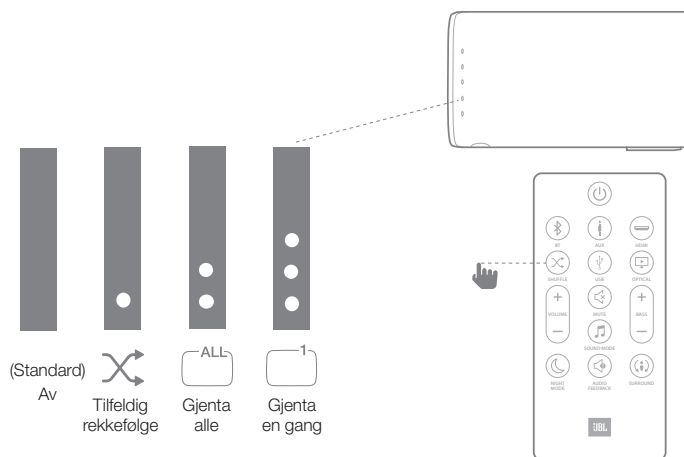

### Før du kobler til en USB-enhet, må du være klar over følgende:

- Avspillingsrekkefølge er etter faktisk fysisk adresse i USB-enheten.
- Denne soundbaren kan spille filer som inneholder tall eller engelske tegn. Andre språk og symboler er ikke støttet.
- Ikke fjern USB-enheten mens den overfører filer.
- DRM-beskyttede musikkfiler (MP3, WMA) fra kommersielle nettsider kan ikke spilles.

### Kompatible USB-enheter

- MP3-spiller: MP3-spiller av Flash-type.
- USB-nøkkel: Enheter som støtter USB 2.0.
- Noen USB-enheter støttes kanskje ikke.

### Krav til USB-enhet

- Enheter som krever ytterligere programinstallasjon koblet til en datamaskin støttes ikke.
- Ikke trekk ut USB-enheten mens den er i drift.
- For en USB-enhet med stor kapasitet, kan det ta lengre tid enn et par minutter å søke gjennom den. Soundbar støtter ikke USB-enheter med 2000 filer eller mer.
- Soundbarens USB-port kan ikke kobles til en datamaskin. Din soundbar kan ikke brukes som en lagringsenhet.
- Filsystemene exFAT og NTFS støttes ikke på denne enheten. (FAT16-/FAT32-systemer er tilgjengelige.)

- Denne enheten vil kanskje ikke gjenkjenne følgende enheter.
  - Ekstern harddisk
  - Kortlesere
  - Låste enheter
  - Hardtype USB-enheter
  - USB-hub
  - Bruk av USB-skjøtekabel
  - iPhone/iPod/iPad
  - Android-enhet

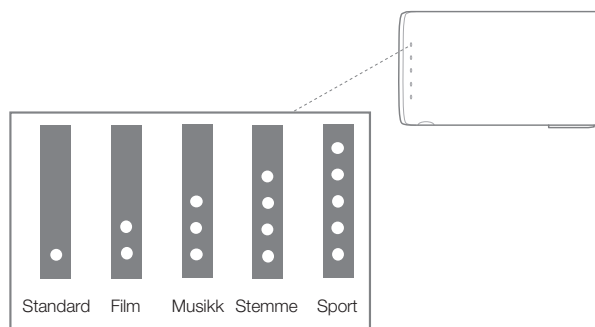

## 6. LYDINNSTILLING

Denne delen hjelper deg å velge den ideelle lyden for video eller musikk.

### Før du starter

- Gjør alle nødvendige koblinger beskrevet i denne brukermanualen.
- Bytt til motsvarende for andre enheter på soundbar.

### Juster volumet.

- Trykk knappen VOLUME +/- for å øke eller minske volumnivået.
- Trykk MUTE-knappen for å dempe lyden.
- Trykk MUTE-knappen igjen, eller VOLUME +/-, for å gjenopprette lyden.

### Velg lydeffekt

#### 1. Surroundlydmodus

- Opplev en fordypende lydopplevelse med JBL surroundlydmodus.
- Trykk på SURROUND-knappen for å slå surroundmodus på eller av.

LED-atferd	
Surround på	 LED vil blinke hvitt 2 ganger, deretter lyse konstant hvitt i 5 sekunder
Surround av	 LED vil blinke hvitt 2 ganger

- På: Skap en surround-lytteopplevelse.
- Av: To-kanalers stereolyd. Ideelt for å lytte til musikk.

#### 2. Bass

- Trykk på BASS +/- for å endre bassnivået.



#### 3. Lydmodus

- Velg forhåndsdefinerte lydmoduser som passer din video eller musikk.
- Trykk på SOUND MODE-knappen for å velge et lydalternativ.
- Velg STANDARD modus hvis du vil nyte original lyd.
- Velg mellom modusene FILM, MUSIKK, TALE, SPORT, avhengig av innholdet du vil lytte til.

#### 4. Nattmodus

- For stille lytting, nattmodus demper volumet på høye lyder når lyd spilles av.
- Nattmodus er kun tilgjengelig for Dolby Digital lydspor.
- Trykk på NIGHT MODE-knappen for å slå nattmodus på eller av.

#### LED-atferd

Nattmodus på	 LED vil blinke hvitt 2 ganger, deretter lyse konstant hvitt i 5 sekunder
Nattmodus av	 LED vil blinke hvitt 2 ganger

#### 5. Lydfeedback

Lydfeedback lar lydtoner indikere visse produktfunksjoner. Når Lydfeedback er PÅ, vil du høre toner for spesifikke handlinger på JBL Bar Studio:

- Gå til Bluetooth-parring
- Bluetooth-enhet er tilkoblet
- Nå maksimalt volum
- Surround-modus på/av

#### LED-atferd

Lydfeedback på	 LED vil blinke hvitt 2 ganger, deretter lyse konstant hvitt i 5 sekunder
Lydfeedback av	 LED vil blinke hvitt 2 ganger

Trykk og hold SOUND-knappen i 5 sekunder for å nullstille standard lydinnstilling.

## 7. BRUK FJERNKONTROLLEN TIL DIN TV

Bruk fjernkontrollen til din egen TV til å kontrollere din soundbar.

### 7a. For de fleste Samsung, LG, Sony og Vizio TV-er\*

Soundbar reagerer automatisk på fjernkontrollen til din TV. Kontrollerbare funksjoner er volum opp/ned og demp. Trykk og hold inne SHUFFLE-knappen på soundbars fjernkontroll hvis du ønsker å deaktivere denne funksjonen.

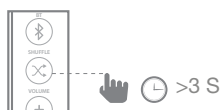

\* For ikke-kompatible TV-modeller, følg fremgangsmåten i 7b for å gjennomføre IR fjernkontroll-læring.

#### Merk:

- Sørg for at lydutgang på din TV er satt til «External speaker».
- Denne funksjonen vil kanskje ikke fungere bra, avhengig av fjernkontrollen.
- Denne funksjonen fungerer ikke på LG-TV-ers magic fjernkontroll.
- Denne funksjonen fungerer kanskje ikke bra når HDMI CEC er PÅ.
- Noen fjernkontroller vil kanskje ikke fungere hvis du trykker gjentatt på volumknappen.
- Hvis fjernkontrollen for din TV ikke støttes, følg fremgangsmåten i 7b for å gjennomføre IR fjernkontroll-læring.

### 7b. For andre TV-er, gjennomfør IR fjernkontroll-læring.

Følg disse trinnene for å programmere soundbaren til å reagere på fjernkontrollen til din TV. Først trykkes og holdes VOLUME + og SOURCE-knappen for å gå til læremodus.

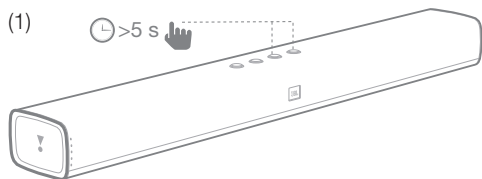

Deretter trykkes POWER-knappen på soundbar, og POWER-knappen på TV-fjernkontrollen.

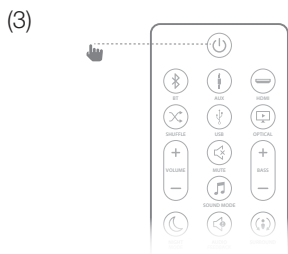
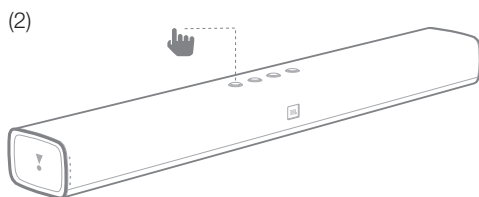

Følg samme prosedyre for Volume – og VOLUME +. For demping, trykk både VOLUME + og Volume – på soundbar, og trykk MUTE-knappen på TV-fjernkontrollen. Trykk og hold knappene VOLUME + og SOURCE på soundbar igjen i 5 sekunder, og soundbar skal nå reagere på din TV-fjernkontroll\*.

\* Soundbar vil kanskje ikke reagere på TV-fjernkontrollen for enkelte TV-modeller.

## 8. SYSTEM

### 1. Auto standby

Soundbar bytter automatisk til standby etter 10 minutter uten aktivitet, og ingen lyd/video fra en tilkoblet enhet.

### 2. Auto oppvåkning

Soundbar has en signaldetektor som kan slå enheten på automatisk\* når den merker et lydsignal fra den sist registrerte tilkoblingen, f.eks. AUX, optisk, Bluetooth eller HDMI-kilde.

\* Noen enheter vil kanskje ikke kunne vekke soundbar automatisk, avhengig av TV-modeller eller kildeenheter.

### 3. Bruk fabrikkinnstillinger

Tilbakestill soundbar til standardinnstillingene programmert ved fabrikk.

- I enhver kildemodus, trykk lenge på Volume –, VOLUME + og SOURCE på soundbars toppanel.

### 4. Programvareoppdatering

JBL kan tilby oppdateringer for soundbarsystemets fastvare i fremtiden. Hvis en oppdatering tilbys, kan du oppdatere fastvaren ved å koble til en USB-enheten med fastvareoppdateringen til USB-porten på soundbar. Gå til [www.JBL.com](http://www.JBL.com) eller kontakt JBL kundesenter for mer informasjon om å laste ned oppdateringsfiler.

## 9. PRODUKTSPEKIFIKASJONER

### Generelt

- Strøminntak : 19 VDC, 2,0A
- Total maksimal effekt : 30W
- Standby strømforbruk : <0,5W
- Soundbar Signalomformerstørrelse : 2 X 2 woofer 2 X 1,5" diskant høyttalere
- Maks. SPL : 90db
- Frekvensrespons : 60Hz – 20kHz
- Driftstemperatur : 0°C - 45°C

### Innganger og utganger

- HDMI Videoutgang : 1  
(med lydreturkanal)
- HDMI HDCP-versjon : 1.4
- Lydinnganger : 1 analog, 1 optisk, Bluetooth, USB

### Bluetooth-del

- Bluetooth-versjon : 4.2
- Bluetooth frekvensområde : 2402MHz - 2480MHz
- Maks. sendereffekt : 9dBm (EIRP)
- Modulasjonstype : GFSK, π/4 DQPSK, 8DPSK

### Produktstørrelse og -vekt

- Soundbar-størrelser (B x H x D) : 614 x 58 x 86 (mm) \ 24,2" x 2,3" x 3,4"
- Soundbar-vekt : 1,4kg \ 3,1 lbs
- Emballasjestørrelser (B x H x D) : 852 x 126 x 146 (mm) \ 33,5" x 5,0" x 5,7"
- Emballasjevekt (brutto) : 2,76kg \ 6,1lbs

**Merk:** JBL Bar Studio kan kun støtte samplefrekvens  $\leq 96$ K lyd, men kan ikke støtte  $>96$ K lydinnhold. Det vil være noe forventet støyeffekt hvis du spiller lydinnhold ved frekvens  $>96$ K.

## 10. FEILSØKING

Hvis du har problemer å med å bruke dette produktet, bør du kontrollere følgende punkter før du anmoder om service:

### System

Enheten vil ikke slås på.

- Kontroller om strømkabelen er koblet i uttaket og soundbar.

### Lyd

#### Ingen lyd fra Soundbar.

- Kontroller at soundbar ikke er dempet.
- Velg korrekt lydinngangskilde på fjernkontrollen.
- Koble lyd-kabelen fra din soundbar til din TV eller andre enheter.
- Nullstill soundbar til fabrikkinnstillingene ved å trykke og holde knappene Volume -, VOLUME + og SOURCE på soundbars toppanel.

#### Lyden er merkelig etter justering av lydinnstilling

- Nullstill lydinnstilling ved å trykke og holde SOUND-knappen på fjernkontrollen i 5 sekunder.

#### Forvrengt lyd eller ekko.

- Hvis du spiller av lyd fra TV-en gjennom soundbar, må du sørge for at TV-en er dempet.

## Bluetooth

### En kildeenhet kan ikke kobles til soundbar.

- Du har ikke aktivert Bluetooth-funksjon for kildeenheten. Se kildeenhetens brukermanual for hvordan du aktiverer funksjonen.
- Soundbar er allerede koblet til en annen Bluetooth-enhet. Trykk og hold Bluetooth-knappen på fjernkontrollen for å koble fra kildeenheten, og prøv deretter på nytt.
- Start din Bluetooth-enhet på nytt, og prøv å parre med soundbar igjen.

### Lydkvalitet fra en tilkoblet Bluetooth-enhet er dårlig.

- Bluetooth-mottaket er dårlig. Flytt kildeenheten nærmere soundbar, eller fjern evt. hindring mellom kildeenheten og soundbar.

### Den tilkoblede Bluetooth-enheten kobles konstant inn og ut.

- Bluetooth-mottaket er dårlig. Flytt din kildeenhet nærmere soundbar, eller fjern evt. hindring mellom Bluetooth-enheten og soundbar.
- For noen Bluetooth-enheter kan Bluetooth-tilkobling deaktiveres automatisk for å spare strøm. Dette indikerer ingen feil på soundbar.

## Fjernkontroll

### Fjernkontrollen fungerer ikke.

- Kontroller om batteriene er tomme, og bytt ut med nye batterier.
- Hvis avstanden mellom fjernkontrollen og hovedenheten er for stor, flyttes den nærmere til enheten.

Торговая марка	: JBL
Назначение товара	: Активная акустическая система
Изготовитель	: Харман Интернешнл Индастриз Инкорпорейтед, США, 06901 Коннектикут, г.Стэмфорд, Атлантик Стрит 400, офис 1500
Страна происхождения	: Китай
Импортер в Россию	: ООО «ХАРМАН РУС СиАйЭс», Россия, 127018, г.Москва, ул. Двинцев, д.12, к 1
Гарантийный период	: 1 год
Информация о сервисных центрах	: <a href="http://www.harman.com/ru">www.harman.com/ru</a> тел. +7-800-700-0467
Срок службы	: 5 лет
Товар сертифицирован	: 
Дата производства	: Дата изготовления устройства определяется по двум буквенным обозначениям из второй группы символов серийного номера изделия, следующих после разделительного знака «-». Кодировка соответствует порядку букв латинского алфавита, начиная с января 2010 года: 000000-MY0000000, где «M» - месяц производства (A - январь, B - февраль, C - март и т.д.) и «Y» - год производства (A - 2010, B - 2011, C - 2012 и т.д.).



HARMAN International Industries, Incorporated  
8500 Balboa Boulevard, Northridge, CA 91329  
USA  
[www.jbl.com](http://www.jbl.com)

© 2017 HARMAN International Industries, Incorporated. Alle rettigheter forbeholdt JBL er et varemerke for HARMAN International Industries, Incorporated, registrert i USA og/eller andre land. Funksjoner, spesifikasjoner og utseende kan endres uten varsel. Bluetooth® ordmerke og logoer er registrerte varemerker eide av Bluetooth SIG, Inc., og enhver bruk av slike merker av HARMAN International Industries, Incorporated er under lisens. Andre varemerker og varenavn tilhører sine respektive eiere. Begreperne HDMI, HDMI-logoen og High-Definition Multimedia Interface er varemerker eller registrerte varemerker for HDMI Licensing LLC i USA og andre land. Dolby, Dolby Audio, Pro Logic og dobbel-D-symbolet er varemerker for Dolby Laboratories.

TR04281\_A



# JBL BAR STUDIO



 DOLBY AUDIO™

 HIGH DEFINITION MULTIMEDIA INTERFACE

 Bluetooth®

KÄYTTÖOHJEET



## SISÄLLYSLUETTELO

<b>1. JOHDANTO</b>	3	<b>9. TEKNISET TIEDOT</b>	7
<b>2. PAKKAUKSEN SISÄLTÖ</b>	3	YLEISTÄ	7
<b>3. SOUNDBARIN ASENNUSPAIKKA</b>	3	TULO JA LÄHTÖ	7
ASETA SOUNDBAR PÖYDÄLLE	3	BLUETOOTH-OSIO	7
SOUNDBARIN KIINNITTÄMINEN SEINÄLLE	3	TUOTTEEN MITAT JA PAINO	7
<b>4. SOUNDBARIN LIITTÄMINEN</b>	4	<b>10. VIANMÄÄRITYS</b>	8
LIITÄ SOUNDBAR TELEVISIOOSI	4	JÄRJESTELMÄ	8
LIITÄ SOUNDBAR MUIHIN LAITTEISIIN	4	ÄÄNI	8
LIITÄ SOUNDBAR VIRTALÄHTEESEEN	4	BLUETOOTH	8
<b>5. SOUNDBAR-JÄRJESTELMÄSI KÄYTTÄMINEN</b>	4	KAUKOSÄÄDIN	8
TOIMINTOJEN HALLINTA	4		
BLUETOOTHIN KÄYTTÄMINEN SOUNDBARISI KANSSA	5		
USB-LAITTEEN KÄYTTÖ	5		
<b>6. ÄÄNIASETUS</b>	6		
ENNEN KUIN ALOITAT	6		
SÄÄDÄ ÄÄNENVOIMAKKUUS	6		
VALITSE ÄÄNIEFEKTI	6		
<b>7. YHTEENSOPIVUUSTV:SI KAUKOSÄÄTIMEEN</b>	6		
USEIMMILLE SAMSUNG-, LG-, SONY- JA VIZIO- TELEVISIOILLE	6		
MUILLE TELEVISIOILLE	7		
<b>8. JÄRJESTELMÄ</b>	7		
1. AUTOMAATTINEN LEPOTILA	7		
2. AUTOMAATTINEN PÄÄLLEKYTKENTÄ	7		
3. KÄYTÄ TEHDASASETUSTA	7		
4. OHJELMISTOPÄIVITYS	7		

# 1. JOHDANTO

Kiitos JBL BAR STUDIO hankinnasta. JBL BAR STUDIO on suunniteltu tarjoamaan erinomaisen äänikokemuksen kotiviihdejärjestelmääsi. Pyydämme sinua käyttämään muutaman minuutin tämän käyttöohjeen lukemiseen. Se kertoo tuotteen ominaisuuksista ja sisältää vaihtelevat ohjeet tuotteen asetuksista ja käyttöön otosta.

**YHTEYSTIEDOT: Mikäli sinulla on kysyttävää koskien JBL Bar STUDIO asennusta tai käyttöä, ota yhteyttä jälleenmyyjään tai asentajaan tai vieraile verkkosivustollamme osoitteessa [www.JBL.com](http://www.JBL.com).**

## 2. PAKKAUKSEN SISÄLTÖ

Soundbar



x1

Kaukosäädin

Kaukosäätimen pariston koko: CR2025



x1

Virtalähde  
(4ft, 1200mm)

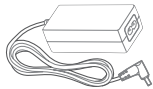

x1

Virtakaapelit\*  
(5ft, 1500mm)



x1

\*Virtajohtojen tyypit ja määrät vaihtelevat alueittain

Optinen johto  
(4ft, 1200mm)

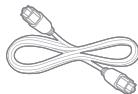

x1

AUX-kaapeli  
(4ft, 1200mm)



x1

Seinäasennuksen kannattimet

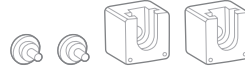

x1

Tuotetiedot ja seinäasennuksen opas



x1

## 3. SOUNDBARIN ASENNUSPAIKKA

3a. Aseta soundbar pöydälle

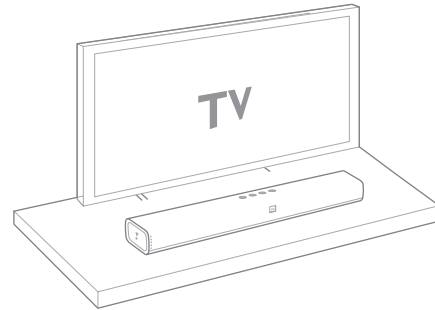

3b. Soundbarin kiinnittäminen seinälle

Kiinnitä seinäkiinnityksen paperiohje teipillä seinään. Työnnä kynänkärki jokaisen asennusreiän keskikohtaan läpi seinäasennuksen kannattimien paikan merkitsemiseksi ja poista paperi.

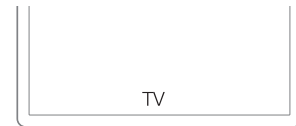

x1

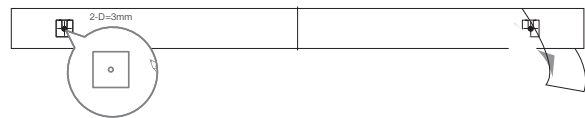

x1

Kiinnitä seinäasennuksen kannattimet kynämerkintöjen kohdalle. Ruuvaa kiertävät kiinnikkeet soundbarin taakse ja kiinnitä soundbar sitten seinään.

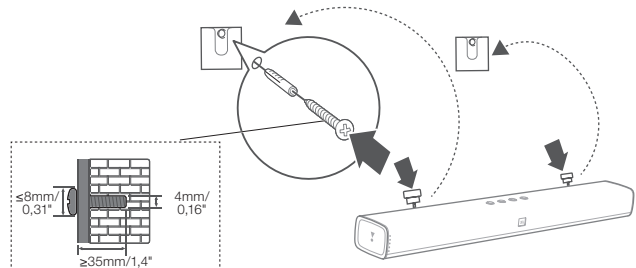

x1

x1

## 4. SOUNDBARIN LIITTÄMINEN

Tämä osa auttaa sinua soundbarin liittämässä televisioon ja muihin laitteisiin ja koko järjestelmän asettamisessa.

### Liitä soundbar televisioosi

Liitä soundbarisi televisioon. Voit kuunnella TV-ohjelmien ääntä soundbarin kautta.

#### Yhdistä televisioon HDMI:n kautta (ARC)

HDMI-liitäntä tukee digitaalista ääntä ja on paras valinta soundbariin liittämiseksi. Jos TV:si tukee HDMI ARC:iä, voit kuulla TV:n äänen soundbarin kautta käyttämällä yhtä HDMI-kaapelia.

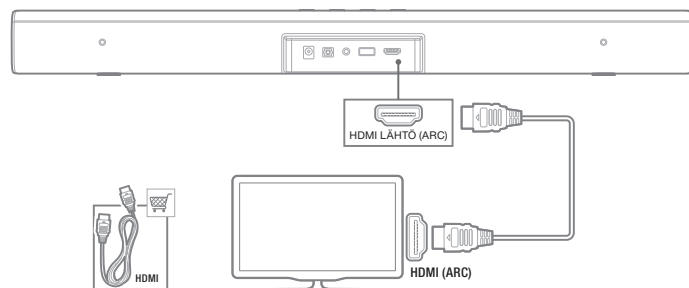

**Huomaa:** Vahvista, että HDMI CEC -toiminto on TV:ssäsi päällä.

#### Yhdistä televisioon optisen liitännän kautta

Optinen liitäntä tukee digitaalista ääntä ja on vaihtoehto HDMI-ääniliitännälle.

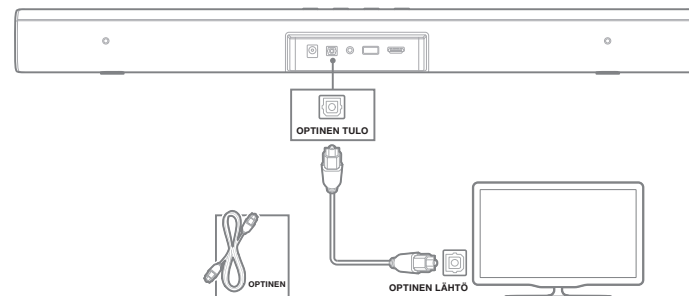

**Huomaa:** Vahvista TV-ääniasetukset tukemaan "ulkoisia kaiuttimia" ja ota TV:n sisäiset kaiuttimet pois käytöstä.

### Liitä soundbar muihin laitteisiin

#### Liitä laitteet analogisilla audiokaapeleilla

Käytä analogista kaapelia ja liitä soundbarin AUX-TULO (3,5 mm jakki) kannettavan laitteen AUX-LÄHTÖ/3,5 mm -liitäntään.

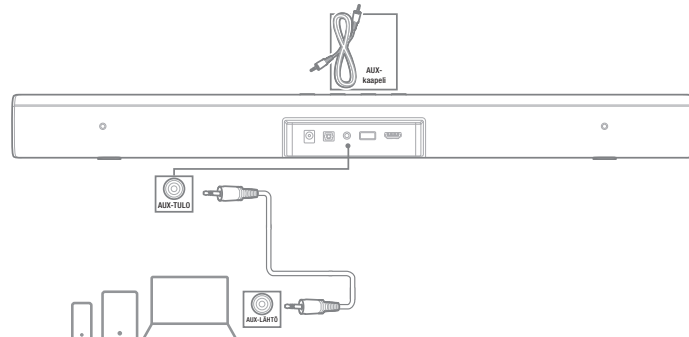

### Liitä Soundbar Virtalähteeseen

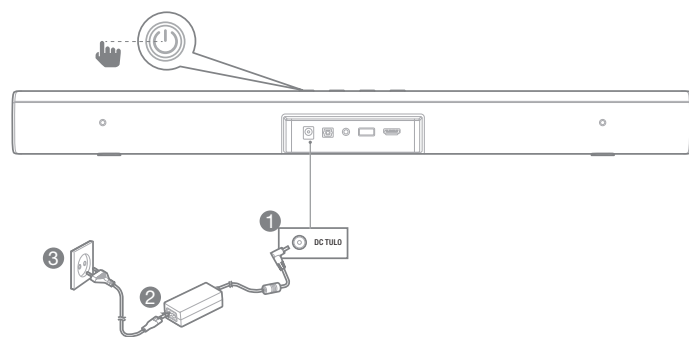

## 5. SOUNDBAR-JÄRJESTELMÄN KÄYTTÄMINEN

### 1. Toimintojen hallinta

#### a. Yläpaneeli

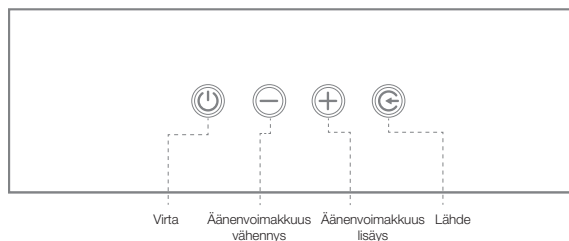

## b. Kaukosäätimen käyttö

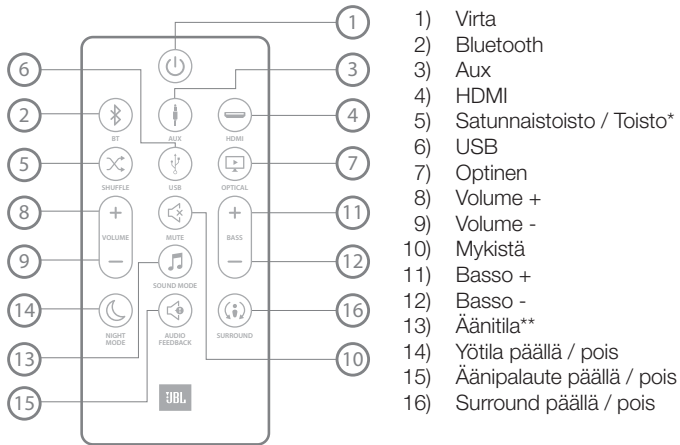

\* Vain USB-toiston aikana: vaihtelee satunnaistoiston / toista kaikki / toista yksi / pois -tilojen välillä

\*\* Vaihtelee ääniasetusten standard/musiikki/puhe/elokuva/urheilu

## c. Lähteen LED-ilmaisimerkkivalo

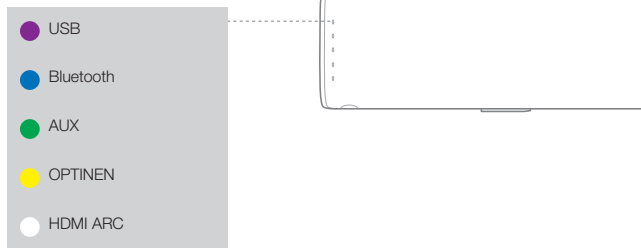

## 2. Bluetoothin käyttäminen Soundbarisi kanssa

- a) Paina kaukosäädön Bluetooth-painiketta siirtyäksesi Bluetooth-lähteeseen



- b) Valitse "JBL Bar Studio" muodostaaksesi laiteparin soundbarin kanssa

Vaiheet: Asetus -> Bluetooth -> JBL Bar Studio

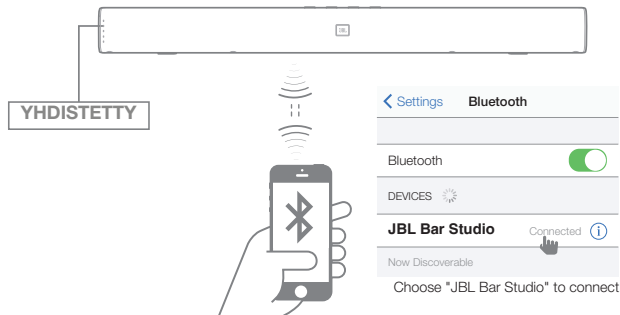

**Huomautus:** Paina ja pidä painettuna Bluetooth-painiketta kaukosäätimessä 3 sekunnin ajan, jos haluat yhdistää toisen mobiililaitteen.

## 3. USB-laitteen käyttö

Toista USB-muistilaitteiden musiikkitiedostoja soundbarin kautta.

1. Yhdistä 2.0 USB-levyasema soundbarin takaosaan.
2. Paina "USB" -painiketta kaukosäätimessä. Jos USB havaitaan, musiikin toisto käynnistyy automaattisesti.

### Satunnaistoisto

Paina "SATUNNAISTOISTO" -painiketta vaihdellaksesi satunnaistoiston / toista kaikki / toista yksi / pois -tilojen välillä

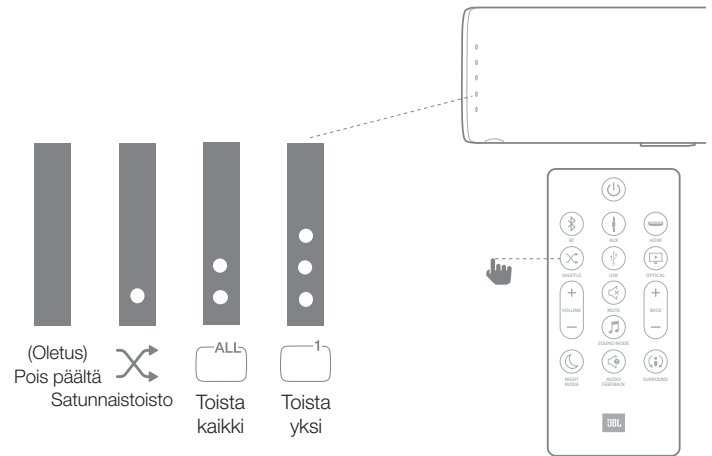

### Huomioi seuraavat asiat ennen USB-laitteen liittämistä:

- Toistojärjestys on varsinaisen fyysisen osoitteen puitteissa USB-laitteella.
- Tämä soundbar voi toistaa vain tiedostoja, jotka sisältävät englanninkielisiä merkkejä. Muita kieliä ja symboleita ei ehkä tueta.
- Älä poista USB-laitetta, kun se siirtää tiedostoja.
- DRM-suojattuja musiikkitiedostoja (MP3, WMA) kaupallisilta verkkosivuilta ei voi toistaa.

### Yhteensopivat USB-laitteet

- MP3-soitin: MP3-flash-soitin
- USB-muistitikku: USB 2.0:ta tukevat laitteet.
- Joitakin USB-laitteita ei ehkä tueta.

### USB-laittevaatimukset

- Laitteet, jotka vaativat lisäohjelman asennuksen tietokoneeseen liitettynä, ei tueta.
- Älä irrota USB-laitetta sen ollessa käytössä.
- Suuren kapasiteetin USB:n haku voi kestää pidempään kuin muutaman minuutin. Soundbar ei tue USB-laitteita, joissa on yli 2 000 tiedostoa.
- Soundbar USB-porttia ei voida liittää tietokoneeseen. Soundbariasi ei voi käyttää muistilaitteena.
- Tämä yksikkö ei tue exFAT- ja NTFS-tiedostojärjestelmiä. (FAT16/ FAT32-järjestelmät ovat käytettävissä.)

- Joistakin laitteista riippuen seuraavia laitteita ei ehkä pystytä tunnistamaan tässä yksikössä.

- Ulkoinen HDD
- Kortinlukijat
- Lukitut laitteet
- Kiintolevytyyppiset USB-laitteet
- USB-keskitin
- USB-jatkojohdon käyttö
- iPhone/iPod/iPad
- Android-laite

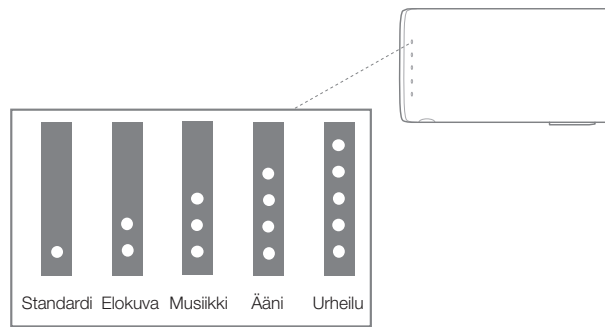

## 6. ÄÄNIASETUS

Tässä osassa neuvotaan ihanteellisen äänen valinta videolle tai musiikille.

### Ennen kuin aloitat

- Tee käyttöohjeessa kuvatut tarvittavat liitännät.
- Vaihda soundbarissa vastaavaan lähteeseen muille laitteille.

### Säädä äänenvoimakkuus

- Nosta tai laske äänenvoimakkuuden tasoa VOLUME +/- -painikkeilla.
- Mykistä ääni painamalla MYKISTÄ-painiketta.
- Palauta ääni painamalla MYKISTÄ-painiketta uudelleen tai painamalla VOLUME +/- -painiketta

### Valitse ääniefekti

#### 1. Surround-äänitila

- Koe mukaansatempaava äänikokemus JBL-surround-äänitilassa.
- Paina SURROUND-painiketta asettaaksesi surround-tilan päälle tai pois päältä.

LED-merkkivalon toiminnot	
Surround päällä	 Valkoinen LED välähtää 2 kertaa ja palaa sen jälkeen 5 sekunnin ajan
Surround pois päältä	 Valkoinen LED välähtää 2 kertaa

- Päällä: Luo surround-kuuntelukokemus.
- Pois päältä: Kaksikanavainen stereoääni. Ihanteellinen musiikin kuunteluun.

#### 2. Basso

- Paina BASSO +/- muuttaaksesi basson tasoa.

#### 3. Äänitila

- Valitse videoosi tai musiikki sopivat valmiiksi määritetyt äänitilat.
- Paina ÄÄNITILA-painiketta valitaksesi äänivaihtoehdon.
- Valitse STANDARDI-tila, jos haluat nauttia alkuperäisestä äänestä.
- Valitse , ELOKUVA-, MUSIIKKI-, ÄÄNI-, URHEILU-tila kuuntelemastasi sisällöstä riippuen.

#### 4. Yötila

- Hiljaista kuuntelua varten yötila vähentää voimakkaiden äänien äänenvoimakkuutta ääntä toistettaessa.
- Yötila on käytettävissä vain Dolby Digital -ääniraidoille.
- Paina YÖTILA-painiketta asettaaksesi yötilan päälle tai pois päältä.

LED-merkkivalon toiminnot	
Yötila päällä	 Valkoinen LED välähtää 2 kertaa ja palaa sen jälkeen 5 sekunnin ajan
Yötila Pois päältä	 Valkoinen LED välähtää 2 kertaa

#### 5. Äänipalaute

Äänipalaute ilmaisee kuultavilla merkkiäänillä tiettyjä tuoteominaisuuksia. Kun äänipalaute on päällä, kuule merkkiääniä JBL Bar Studio ominaisuuksien aktivoitumisesta seuraavasti:

- Siirry Bluetooth parimuodostustilaan
- Bluetooth-laite kytketty
- Enimmäisäänenvoimakkuuden saavuttaminen
- Surround-tila Päällä/Pois päältä

LED-merkkivalon toiminnot	
Äänipalaute Päällä	 Valkoinen LED välähtää 2 kertaa ja palaa sen jälkeen 5 sekunnin ajan
Äänipalaute Pois päältä	 Valkoinen LED välähtää 2 kertaa

Pidä ÄÄNI-painiketta painettuna 5 sekunnin ajan nollataksesi oletusääniasetuksen.

## 7. YHTEENSOPIVUUS TV:N KAUKOSÄÄTIMEEN

Käytä oman TV:si kaukosäädintä ohjataksesi soundbaria

### 7a. Useimmille Samsung-, LG-, Sony- ja Vizio-televisioille\*

Soundbar vastaa automaattisesti TV:n kaukosäätimelle. Säädettävät toiminnot ovat äänenvoimakkuus ylös/alas ja mykistys. Pidä SATUNNAISTOISTO-painike painettuna soundbar-kaukosäätimessä, jos haluat poistaa tämän toiminnon käytöstä.



\* Ei-yhteensopivien TV-mallien osalta, noudata kohtaa 7b ja suorita Oppimistoiminto

### Huomaa:

- Varmista, että TV:si äänen ulostuloksi on asetettu "Ulkoinen kaiutin".
- Kaukosäätimestä riippuen tämä toiminto ei ehkä toimi hyvin.
- Tämä toiminto ei ole käytettävissä LG-televisioiden Magic Remote -kaukosäätimellä
- Tämä toiminto ei ehkä toimi hyvin, kun HDMI CEC on päällä.
- Jotkin kaukosäätimet eivät ehkä toimi, jos painat äänenvoimakkuuspainiketta jatkuvasti.
- Jos TV-kaukosäädintäsi ei tueta, noudata osan 7b ohjeita ja suorita oppimistoiminto.

## 7b. Oppimistoiminto

Ohjelmoi soundbar vastaamaan TV-kaukosäätimeen seuraavien ohjeiden mukaan. Pidä ensin VOLUME+ ja LÄHDE-painikkeita painettuna siirtyäksesi oppimistilaan.

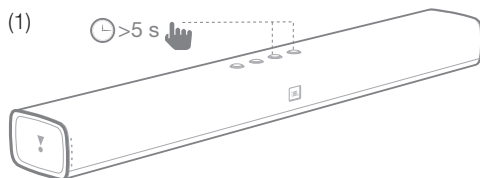

Sitten, paina POWER (Virta) -painiketta soundbarissa ja paina POWER (Virta) -painiketta TV:n kaukosäätimessä.

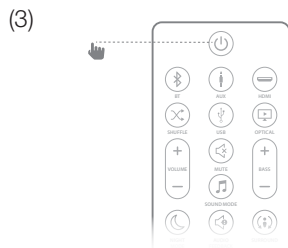
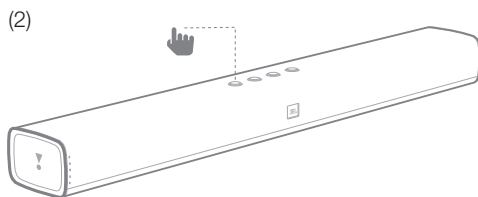

Toimi samalla tavalla VOLUME - ja VOLUME + -painikkeille. Mykistääkseen, paina sekä VOLUME + ja VOLUME - -painikkeita soundbarissa ja paina MUTE (Mykistä) -painiketta TV:n kaukosäätimessä. Paina ja pidä painettuna VOLUME+ ja SOURCE (Lähde) -painiketta uudelleen 5 sekunnin ajan ja nyt soundbarisi vastaa TV:si kaukosäätimeen.

\*TV-malleista riippuen, soundbar ei ehkä vastaa TV:n kaukosäätimeen.

# 8. JÄRJESTELMÄ

## 1. Automaattinen lepotila

Tämä soundbar siirtyy automaattisesti lepotilaan 10 minuutin kuluttua, jos mitään painiketta ei paineta ja mitään ääntä/ videota ei toisteta liitetystä laitteelta.

## 2. Automaattinen päällekytkentä

Soundbarilla on signaalintunnistin, joka voi automaattisesti\* kytkeä yksikön PÄÄLLE, kun se havaitsee äänisignaalin viimeksi tunnistamastaan lähteestä, esim. AUX, Optinen, Bluetooth tai HDMI -lähde.

\* Riippuen TV-malleista tai lähdelaitteista, jotkin laitteet eivät ehkä kykene aktivoimaan soundbaria automaattisesti.

## 3. Käytä tehdasasetuksia

Nollaa tämä soundbar tehtaalla ohjelmoituihin oletusasetuksiin.

- Paina pitkään VOLUME-, VOLUME+ ja LÄHDE-painikkeita soundbarin yläpaneelissa

## 4. Ohjelmistopäivitys

JBL saattaa tarjota päivityksiä soundbar-järjestelmän laiteohjelmistolle tulevaisuudessa. Jos päivitystä tarjotaan, voit päivittää laiteohjelmiston liittämällä laiteohjelmiston päivityksen sisältävän USB-laitteen soundbarin USB-porttiin. Käy osoitteessa [www.JBL.com](http://www.JBL.com) tai ota yhteyttä JBL:n puhelinpalvelukeskukseen saadaksesi lisätietoja päivitystiedostojen lataamisesta.

# 9. TEKNISET TIEDOT

## Yleinen

- Virtaliitin : 19VDC, 2,0A
- Maksimi kokonaisteho : 30W
- Tehonkulutus lepotilassa : <0,5W
- Soundbar-kaiuttimen elementtien koko : 2 x 2" woofer  
2 x 1,5" diskanttikaiutinta
- Enimmäisäänepaine (SPL) : 90dB
- Taajuusvaste : 60Hz - 20kHz
- Käyttölämpötila : 0 - 45°C

## Tulo ja lähtö

- HDMI-videolähtö (äänen paluukanavalla) : 1
- HDMI HDCP -versio : 1.4
- Audiotulot : 1 analoginen, 1 optinen, Bluetooth, USB

## Bluetooth-osio

- Bluetooth-versio : 4.2
- Bluetooth-taajuusalue : 2402MHz - 2480MHz
- Enimmäissiirtoteho : 9dBm (EIRP)
- Modulaation tyyppi : GFSK, π/4 DQPSK, 8DPSK

## Tuotteen mitat ja paino

- Soundbarin mitat (P x L x K) : 614 x 58 x 86(mm) \ 24,2" x 2,3 x 3,4"
- Soundbarin paino : 1,4kg \ 3,1lbs
- Pakkauksen mitat (P x L x K) : 852 x 126 x 146(mm) \ 33,5" x 5,0" x 5,7"
- Pakkauksen paino (brutto) : 2,76kg \ 6,1lbs

**Huomaa:** JBL Bar Studio tukee vain <=96K -näytteenottotaajuutta. Jos yrität toistaa >96K -audiosisältöä, tulet havaitsemaan häiriötä äänentoistossa.

## 10. VIANMÄÄRITYS

Jos sinulla on ongelmia tuotteen käytössä, tarkista seuraavat kohdat ennen kuin pyydät huoltoa.

### Järjestelmä

Yksikkö ei käynnisty.

- Tarkista, että virtajohto on liitetty pistorasiaan ja soundbariin

### Ääni

#### Soundbarista ei kuulu ääntä.

- Varmista, että soundbar ei ole mykistetty.
- Valitse kaukosäätimessä oikea äänen tulolähde
- Liitä äänikaapeli soundbarista televisioon tai muuhun laitteeseen.
- Nollaa soundbar tehdasasetuksiin painamalla VOLUME -, VOLUME+ ja LÄHDE-painikkeita ja pitämällä niitä painettuina soundbarin yläpaneelissa

#### Ääni on outo ääniasetuksen säädön jälkeen

- Nollaa ääniasetus painamalla kaukosäätimen ÄÄNI-painiketta 5 sekunnin ajan

#### Säröinen ääni tai kaiku.

- Jos toistat ääntä TV:stä soundbarin kautta, varmista, että TV on mykistetty.

## Bluetooth

### Lähdelaitte ei muodosta yhteyttä Soundbarin kanssa.

- Et ole aktivoinut lähdelaitteen Bluetooth-toimintoa. Katso lähdelaitteen käyttöohjeesta ohjeet toiminnon käyttöönotosta.
- Soundbar on jo yhdistetty toiseen Bluetooth-laitteeseen. Paina ja pidä Bluetooth-painiketta painettuna kaukosäätimessäsi katkaistaksesi yhteyden jo liitettyyn lähdelaitteeseen ja yritä sitten uudelleen.
- Käynnistä Bluetooth-laite uudelleen ja yritä parinmuodostusta uudelleen soundbarin kanssa.

### Äänentoiston laatu yhdistetyltä Bluetooth-laitteelta on huono.

- Bluetooth-vastaanotto on huono. Siirrä lähdelaitetta lähemmäs soundbaria tai poista este lähdelaitteen ja soundbarin väliltä.

### Yhdistetty Bluetooth-laite yhdistää ja katkaisee yhteyden jatkuvasti.

- Bluetooth-vastaanotto on huono. Siirrä lähdelaitetta lähemmäs soundbaria tai poista este Bluetooth-laitteen ja soundbarin väliltä.
- Joissakin Bluetooth-laitteissa Bluetooth-yhteys voi katketa automaattisesti energian säästämiseksi. Tämä ei tarkoita soundbarin toimintahäiriötä.

## Kaukosäädin

### Kaukosäädin ei toimi.

- Tarkista, ovatko paristot tyhjentyneet ja vaihda tarvittaessa uudet paristot.
- Jos etäisyys kaukosäätimen ja pääyksikön välillä on liian suuri, siirry lähemmäs yksikköä.

Торговая марка	: JBL
Назначение товара	: Активная акустическая система
Изготовитель	: Харман Интернешнл Индастриз Инкорпорейтед, США, 06901 Коннектикут, г.Стэмфорд, Атлантик Стрит 400, офис 1500
Страна происхождения	: Китай
Импортер в Россию	: ООО «ХАРМАН РУС СиАйЭс», Россия, 127018, г.Москва, ул. Двинцев, д.12, к 1
Гарантийный период	: 1 год
Информация о сервисных центрах	: www.harman.com/ru тел. +7-800-700-0467
Срок службы	: 5 лет
Товар сертифицирован	: 
Дата производства	: Дата изготовления устройства определяется по двум буквенным обозначениям из второй группы символов серийного номера изделия, следующих после разделительного знака «-». Кодировка соответствует порядку букв латинского алфавита, начиная с января 2010 года: 000000-MY0000000, где «M» - месяц производства (A - январь, B - февраль, C - март и т.д.) и «Y» - год производства (A - 2010, B - 2011, C - 2012 и т.д.).



HARMAN International Industries, Incorporated  
8500 Balboa Boulevard, Northridge, CA 91329  
USA  
www.jbl.com

© 2017 HARMAN International Industries, Incorporated. Kaikki oikeudet pidätetään. JBL on HARMAN International Industries, Incorporated -yrityksen tavaramerkki, joka on rekisteröity Yhdysvalloissa ja/tai muissa maissa. Toimintoja, teknisiä ominaisuuksia ja ulkomuotoa voidaan muuttaa ilmoituksetta. Kirjoitettu Bluetooth®-merkki ja sen logo ovat rekisteröityjä tavaramerkkejä ja niiden omistaja on Bluetooth SIG, Inc., ja HARMAN International Industries, Incorporated käyttää niitä lisenssin alaisena. Muut tavaramerkit ja kauppanimet ovat omistajiensa omaisuutta. Käsitteet HDMI, HDMI-logo ja High-Definition Multimedia Interface ovat HDMI Licensing LLC:n Yhdysvalloissa ja muissa maissa rekisteröityjä tavaramerkkejä tai tavaramerkkejä. Dolby, Dolby Audio, Pro Logic ja kaksois-D-symboli ovat Dolby Laboratoriesin tavaramerkkejä.

TR04281\_A





# JBL BAR STUDIO



 DOLBY AUDIO™

 HDMI™  
HIGH DEFINITION MULTIMEDIA INTERFACE

 Bluetooth®

РУКОВОДСТВО  
ПОЛЬЗОВАТЕЛЯ

## СОДЕРЖАНИЕ

<b>1. ВВЕДЕНИЕ</b>	3	<b>9. ТЕХНИЧЕСКИЕ ХАРАКТЕРИСТИКИ ИЗДЕЛИЯ</b>	7
<b>2. КОМПЛЕКТАЦИЯ</b>	3	ОБЩИЕ	7
<b>3. УСТАНОВКА ЗВУКОВОЙ ПАНЕЛИ</b>	3	ВХОДЫ И ВЫХОДЫ	7
УСТАНОВКА ЗВУКОВОЙ ПАНЕЛИ НА СТОЛЕ	3	ХАРАКТЕРИСТИКИ BLUETOOTH	7
УСТАНОВКА ЗВУКОВОЙ ПАНЕЛИ НА СТЕНЕ	3	РАЗМЕРЫ И ВЕС ИЗДЕЛИЯ	7
<b>4. ПОДКЛЮЧЕНИЕ ЗВУКОВОЙ ПАНЕЛИ</b>	4	<b>10. УСТРАНЕНИЕ НЕПОЛАДОК</b>	8
ПОДКЛЮЧЕНИЕ ЗВУКОВОЙ ПАНЕЛИ К ТЕЛЕВИЗОРУ	4	СИСТЕМА	8
ПОДКЛЮЧЕНИЕ ЗВУКОВОЙ ПАНЕЛИ К ДРУГИМ УСТРОЙСТВАМ	4	ЗВУК	8
ВКЛЮЧЕНИЕ ЗВУКОВОЙ ПАНЕЛИ	4	BLUETOOTH	8
<b>5. ИСПОЛЬЗОВАНИЕ ЗВУКОВОЙ ПАНЕЛИ</b>	4	ПУЛЬТ ДИСТАНЦИОННОГО УПРАВЛЕНИЯ	8
УПРАВЛЕНИЕ СИСТЕМОЙ	4		
ПОДКЛЮЧЕНИЕ ПО BLUETOOTH	5		
ВОСПРОИЗВЕДЕНИЕ С USB-НОСИТЕЛЯ	5		
<b>6. НАСТРОЙКА ЗВУКА</b>	6		
НАЧАЛЬНЫЕ НАСТРОЙКИ	6		
РЕГУЛИРОВКА ГРОМКОСТИ ЗВУКА	6		
ВЫБОР ЗВУКОВЫХ ЭФФЕКТОВ	6		
<b>7. ИСПОЛЬЗОВАНИЕ ПУЛЬТА ОТ ТЕЛЕВИЗОРА</b>	6		
ДЛЯ БОЛЬШИНСТВА ТЕЛЕВИЗОРОВ SAMSUNG, LG, SONY И VIZIO	6		
ДЛЯ ДРУГИХ ТЕЛЕВИЗОРОВ	7		
<b>8. СИСТЕМА</b>	7		
1. АВТОМАТИЧЕСКИЙ ПЕРЕХОД В РЕЖИМ ОЖИДАНИЯ	7		
2. АВТОМАТИЧЕСКИЙ ВЫХОД ИЗ РЕЖИМА ОЖИДАНИЯ	7		
3. ЗАВОДСКИЕ НАСТРОЙКИ	7		
4. ОБНОВЛЕНИЕ ПО	7		

# 1. ВВЕДЕНИЕ

Благодарим вас за покупку JBL BAR STUDIO. Система JBL BAR STUDIO разработана для того, чтобы дома всегда был непревзойденный звук. Мы призываем вас уделить несколько минут чтению этого руководства с описанием изделия и пошаговой инструкцией, которая поможет вам в настройке и начале работы.

**КОНТАКТЫ:** По любым вопросам касательно JBL BAR STUDIO, его установки или работы обращайтесь к продавцу или лицу, установившему систему, либо посетите наш веб-сайт: [www.JBL.com](http://www.JBL.com).

## 2. КОМПЛЕКТАЦИЯ

Звуковая панель



x1

Дистанционное управление

Размер батареек для пульта: CR2025



x1

Сетевой адаптер  
1200 мм

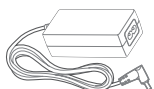

x1

Электрические кабели  
1500 мм



x1

\*Типы кабелей питания и количество зависят от региона

Оптический кабель  
1200 мм

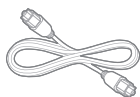

x1

Кабель AUX  
1200 мм



x1

Кронштейны для крепления на стену



x1

Информация о товаре и шаблон для крепления на стену



x1

## 3. УСТАНОВКА ЗВУКОВОЙ ПАНЕЛИ

### 3а. Установка звуковой панели на столе

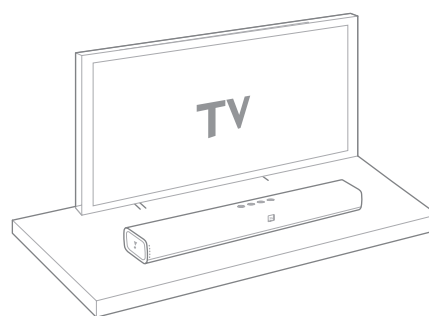

### 3б. Установка звуковой панели на стене

Воспользуйтесь скотчем, чтобы приклеить бумажный шаблон для крепления на стену, вставьте кончик ручки в центр каждого монтажного отверстия, чтобы отметить расположение настенного крепления, и удалите бумагу.

x1

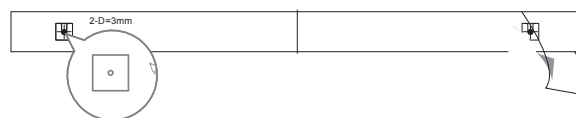

Прикрутите настенные крепления в месте отметок, прикрутите резьбовые крепления к задней части звуковой панели, затем повесьте звуковую панель на стену.

x1

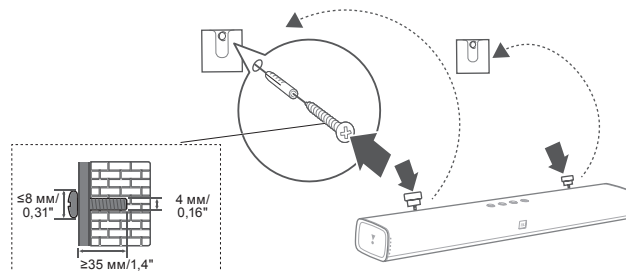

x1

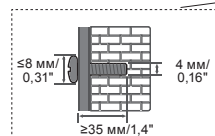

## 4. ПОДКЛЮЧЕНИЕ ЗВУКОВОЙ ПАНЕЛИ

Этот раздел поможет подключить звуковую панель к телевизору и другим устройствам, а также настроить всю систему.

### Подключение звуковой панели к телевизору

Подключите звуковую панель к телевизору для прослушивания звука телепередач через звуковую панель.

### Подключите устройство к телевизору через разъем HDMI (ARC)

Подключение через HDMI поддерживает цифровое аудио и является лучшим вариантом подключения звуковой панели. Если ваш телевизор поддерживает HDMI ARC, вы будете слышать звук телевизора через звуковую панель, используя один кабель HDMI.

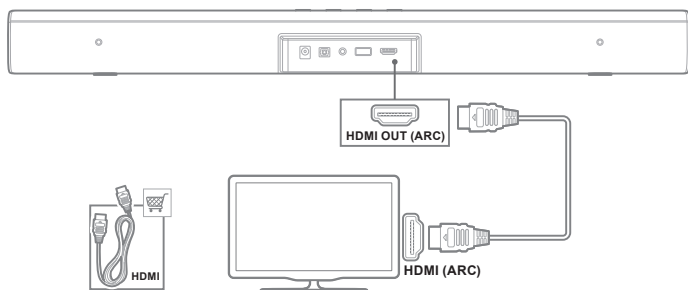

**Примечание.** Подтвердите включение функции HDMI CEC на вашем телевизоре.

### Подключите устройство к телевизору через разъем Optical

Подключение через Optical поддерживает цифровое аудио и является альтернативой подключению через HDMI.

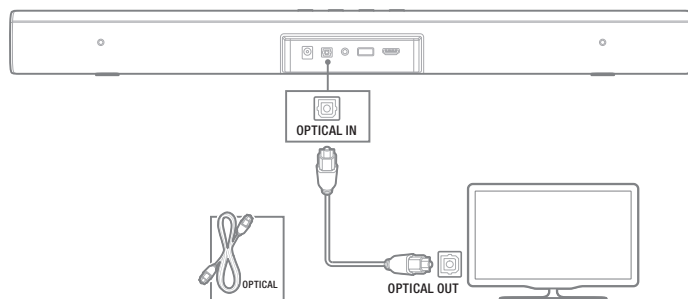

**Примечание.** Не забудьте установить в настройках звука телевизора поддержку внешних динамиков и отключить встроенные телевизионные динамики.

## Подключение звуковой панели к другим устройствам

### Подключение устройств через аналоговые аудиокабели

При помощи аналогового кабеля подключите AUX-IN (разъем 3,5 мм) на звуковой панели к разъему AUX-OUT/3,5 мм на портативном устройстве.

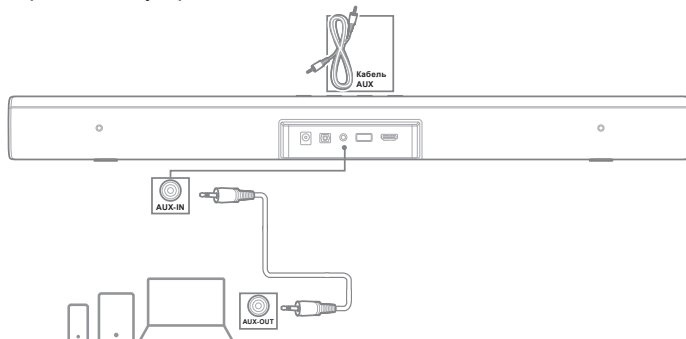

## Включение звуковой панели

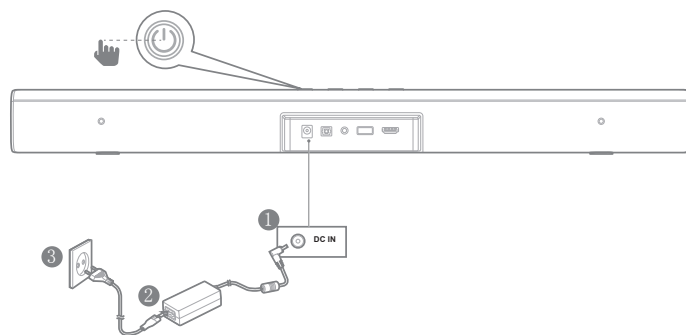

## 5. ИСПОЛЬЗОВАНИЕ ЗВУКОВОЙ ПАНЕЛИ

### 1. Управление системой

#### а. Верхние элементы управления

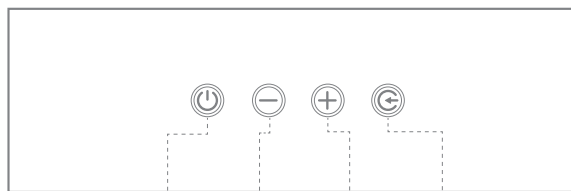

Питание    Уменьшение громкости    Увеличение громкости    Источник громкости

**б. Как использовать пульт**



\* Только для воспроизведения через USB; переключение между случайным порядком воспроизведения, повтором всех дорожек, повтором одной дорожки и отключением функции  
 \*\* Переключение между режимами звука Стандарт/Кино/Музыка/Речь/Спорт

**с. Индикатор источника**

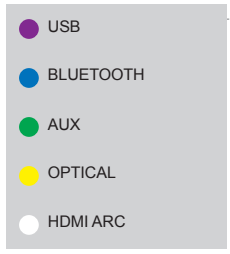

**2. Подключение по Bluetooth**

а) Нажмите кнопку Bluetooth на пульте, чтобы выбрать Bluetooth как источник

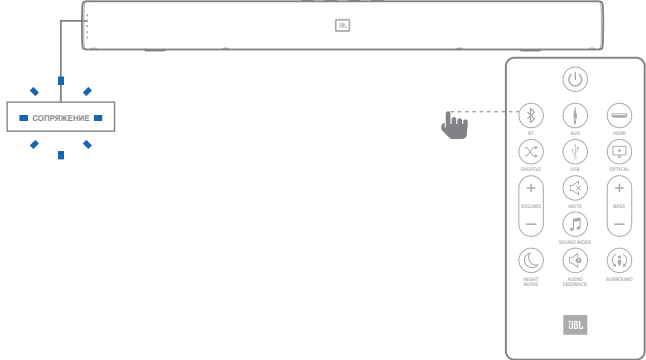

б) Выберите «JBL Bar Studio» для сопряжения со звуковой панелью

Шаги: Настройка -> Bluetooth -> JBL Bar Studio

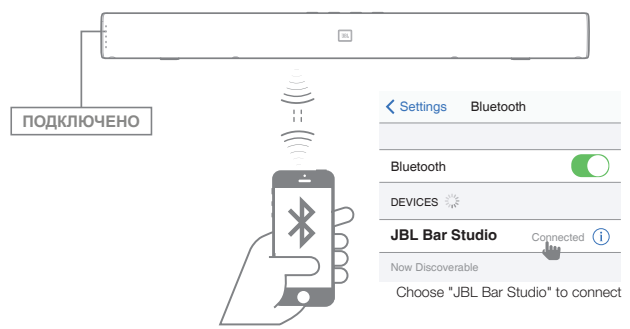

**Примечание:** Нажмите и удерживайте кнопку Bluetooth на пульте управления в течение 3 секунд, если вы хотите подключить другое мобильное устройство.

**3. Воспроизведение с USB-носителя**

Воспроизводите музыкальные файлы, расположенные на USB-носителях, через звуковую панель.

1. Подключите USB-носитель 2.0 к задней части звуковой панели.
2. Нажмите кнопку USB на пульте дистанционного управления. После обнаружения USB музыка начнет воспроизводиться автоматически.

**Перемешать**

Нажмите кнопку SHUFFLE для переключения между случайным порядком воспроизведения, повтором всех дорожек, повтором одной дорожки и отключением функции.

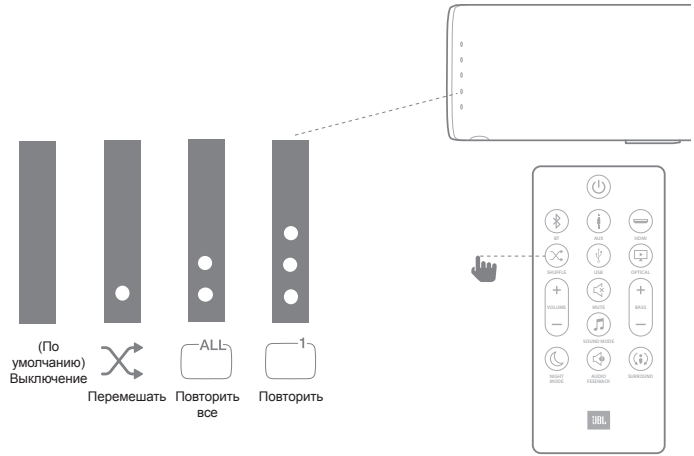

**Перед подключением устройства имейте в виду:**

- Порядок воспроизведения зависит от фактического физического пути на USB-носителе.
- Эта звуковая панель может воспроизводить только файлы, которые содержат цифры или английские буквы. Другие языки и символы могут не поддерживаться.
- Не отключайте USB-носитель во время передачи файлов.
- Музыкальные файлы, защищенные DRM (MP3, WMA), с коммерческих сайтов не воспроизводятся.

**Совместимые USB-носители**

- MP3-плеер: MP3-плеер в виде флеш-накопителя.
- USB-носитель: Устройства, поддерживающие USB 2.0.
- Некоторые USB-носители могут не поддерживаться.

**Требования к USB-носителям**

- USB-носители, которые требуют установки дополнительных программ при подключении к компьютеру, не поддерживаются.
- Не извлекайте USB-носитель во время работы.
- Если объем устройства большой, поиск может занять несколько минут. Звуковая панель не поддерживает USB-носители, содержащие 2000 файлов и больше.
- USB-порт звуковой панели нельзя подключать к компьютеру. Звуковую панель нельзя использовать как накопитель.
- Файловая система exFAT и NTFS не поддерживается на этом устройстве. (поддерживается FAT16/FAT32).

- В зависимости от типа USB-носителя есть вероятность нераспознавания файлов с этих устройств:
  - Внешний жесткий диск
  - Кардридеры
  - Заблокированные устройства
  - USB-носители в виде жесткого диска
  - USB-концентратор
  - Использование USB-удлиителя
  - iPhone/iPod/iPad
  - Устройства Android

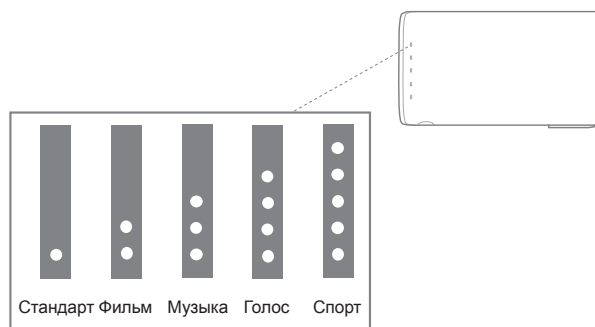

## 6. НАСТРОЙКА ЗВУКА

Этот раздел поможет настроить идеальный звук для вашего видео или музыки.

### Начальные настройки

- Выполните необходимые подключения, как описано в руководстве пользователя.
- На звуковой панели включите соответствующий источник для других устройств.

### Регулировка громкости

- Нажмите кнопку VOLUME +/- для увеличения или уменьшения громкости.
- Для отключения звука нажмите кнопку MUTE.
- Для включения звука нажмите кнопку MUTE еще раз или нажмите кнопку VOLUME +/-.

### Выбор звуковых эффектов

#### 1. Режим объемного звука

- Режим объемного звука JBL позволит насладиться пространственным звуковым эффектом.
- Нажмите кнопку SURROUND, чтобы включить или выключить объемный звук.

Сигналы индикаторов	
Вкл объемный звук	Индикатор мигнет белым цветом 2 раза, затем будет продолжать гореть белым в течение 5 секунд
Выкл объемный звук	Индикатор мигнет белым цветом 2 раза

- Вкл.: Создание объемного звука.
- Выкл.: Двухканальный стереозвук. Идеально для прослушивания музыки.

#### 2. Бас

- Нажмите BASS +/- для изменения уровня баса.

#### 3. Режим звука

- Выберите один из предустановленных режимов звука для видео или музыки.
- Нажмите кнопку SOUND MODE для выбора режима звука.
- Выберите режим СТАНДАРТ, если вы хотите слушать исходный звук.
- Выберите режим КИНО, МУЗЫКА, РЕЧЬ, СПОРТ, в зависимости от материалов, которые вы хотите слушать.

#### 4. Ночной режим

- Для тихого прослушивания выберите ночной режим, который уменьшает громкие звуки при воспроизведении аудио.
- Ночной режим доступен только для звуковых дорожек Dolby Digital.
- Нажмите кнопку NIGHT MODE, чтобы включить или выключить ночной режим.

#### Сигналы индикаторов

Вкл ночной режим	Индикатор мигнет белым цветом 2 раза, затем будет продолжать гореть белым в течение 5 секунд
Выкл ночной режим	Индикатор мигнет белым цветом 2 раза

#### 5. Звуковой отклик

Звуковой отклик позволяет сопровождать некоторые функции звуковыми сигналами. При включенном звуковом отклике вы будете слышать сигналы при определенных действиях на JBL Bar Studio:

- Переход к сопряжению по Bluetooth
- Устройство Bluetooth подключено
- Досигнута максимальная громкость
- Вкл/выкл объемный звук

#### Сигналы индикаторов

Звуковой отклик вкл	Индикатор мигнет белым цветом 2 раза, затем будет продолжать гореть белым в течение 5 секунд
Звуковой отклик выкл	Индикатор мигнет белым цветом 2 раза

Нажмите и удерживайте кнопку SOUND в течение 5 секунд, чтобы восстановить настройки звука по умолчанию.

## 7. ИСПОЛЬЗОВАНИЕ ПУЛЬТА ОТ ТЕЛЕВИЗОРА

Использования пульта от телевизора для управления звуковой панелью.

### 7а. Для большинства телевизоров Samsung, LG, Sony и Vizio\*

Звуковая панель автоматически реагирует на пульт от телевизора. Управляемые функции – увеличение и уменьшение громкости и отключение звука. Нажмите и удерживайте кнопку SHUFFLE на пульте звуковой панели, чтобы отключить эту функцию.



\* Если пульт от вашего телевизора несовместим с аудиосистемой, следуйте рекомендациям в разделе 7b и выполните запоминание ИК-пульта.

#### Примечание:

- Выход звука на вашем телевизоре должен быть установлен на «Внешние динамики».
- С некоторыми пультами эта функция может плохо работать.
- Эта функция не работает с пультом от телевизора LG Magic Remote Control.
- Эта функция может не работать при включенном HDMI CEC.
- Некоторые пульты могут не работать при повторном нажатии кнопки громкости.
- Если пульт от вашего телевизора несовместим с аудиосистемой, выполните действия из раздела 7b и выполните запоминание ИК-пульта.

## 7b. Для других телевизоров выполните запоминание пульта ДУ

Чтобы запрограммировать звуковую панель на реагирование на пульт от телевизора, выполните эти действия. Сначала нажмите удерживайте кнопки VOLUME + и SOURCE, чтобы перейти в режим запоминания.

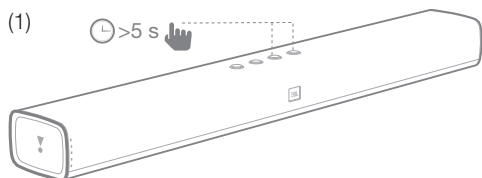

Затем нажмите кнопку питания на звуковой панели и кнопку питания на пульте телевизора.

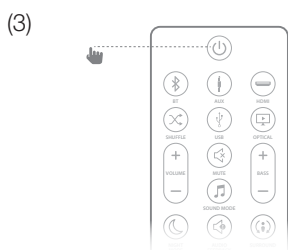
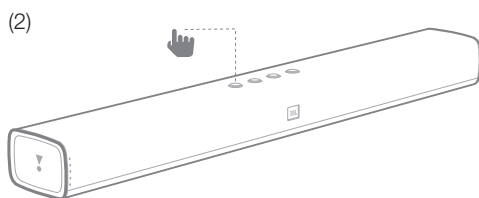

Выполните те же действия для VOLUME – и VOLUME +. Чтобы отключить громкость, одновременно нажмите кнопки ГРОМКОСТЬ – и ГРОМКОСТЬ + на звуковой панели, а затем нажмите кнопку БЕЗ ЗВУКА на пульте телевизора. Опять нажмите и удерживайте кнопки ГРОМКОСТЬ + и ИСТОЧНИК на звуковой панели в течение 5 секунд – теперь звуковая панель будет реагировать на пульт от телевизора\*.

\* В зависимости от модели телевизора звуковая панель может не реагировать на пульт от телевизора.

## 8. СИСТЕМА

### 1. Автоматический переход в режим ожидания

Эта звуковая панель автоматически переходит в режим ожидания через 10 минут неактивности кнопок, а также если на подключенном устройстве не воспроизводится аудио или видео.

### 2. Автоматический выход из режима ожидания

Звуковая панель оснащена определителем сигнала, который автоматически\* включает устройство, когда оно находит аудиосигнал из последнего источника, например AUX, Optical, Bluetooth или HDMI.

\* С некоторыми устройствами звуковая панель не может автоматически выходить из режима ожидания (это зависит от модели телевизора или источника).

### 3. Заводские настройки

Возвращение настроек по умолчанию, установленных изготовителем.

- В любом режиме источника нажмите и удерживайте кнопки VOLUME –, VOLUME + и SOURCE на верхней панели саундбара.

### 4. Обновление ПО

JBL может предлагать обновления для встроенного ПО звуковой панели. Если предлагается обновление, вы можете обновить встроенное ПО, подключив USB-носитель с обновлением к USB-порту звуковой панели. Посетите сайт [www.JBL.com](http://www.JBL.com) или обратитесь в службу поддержки, чтобы получить больше информации о загрузке файлов обновления.

## 9. ТЕХНИЧЕСКИЕ ХАРАКТЕРИСТИКИ ИЗДЕЛИЯ

### Общие

- Потребляемая мощность : 19 В постоянного тока, 2,0 А
- Общая максимальная мощность : 30 Вт
- Потребляемая мощность в режиме ожидания : <0,5 Вт
- Размер преобразователя звуковой панели : 2 x 2" сабвуфер, 2 x 1,5" высокочастотный динамик
- Максимальный SPL : 90 дБ
- Частотная характеристика : 60 Гц – 20 кГц
- Рабочая температура : 0°C – 45°C

### Входы и выходы

- Видеовыход HDMI (с обратным аудиоканалом) : 1
- Версия HDMI HDCP : 1.4
- Аудиовыходы : 1 аналоговый, 1 оптический, Bluetooth, USB

### Характеристики Bluetooth

- Версия Bluetooth : 4.2
- Частотный диапазон Bluetooth : 2402 мГц – 2480 мГц
- Максимальная мощность передатчика : 9 дБм (ЭИИМ)
- Тип модуляции : GFSK, π/4 DQPSK, 8DPSK

### Размеры и вес изделия

- Размеры звуковой панели (Ш x В x Д) : 614 x 58 x 86 мм
- Вес звуковой панели : 1,4 кг
- Размеры упаковки (Ш x В x Д) : 852 x 126 x 146 мм
- Вес упаковки (брутто) : 2,76 кг



**Примечание.** JBL Bar Studio поддерживает только частоту дискретизации  $\leq 96\text{K}$ , но не поддерживает аудиоматериалы  $>96\text{K}$ . При воспроизведении материалов  $>96\text{K}$  будут присутствовать шумы.

## 10. УСТРАНЕНИЕ НЕПОЛАДОК

Если у вас возникли проблемы с использованием устройства, проверьте следующие пункты перед обращением в службу поддержки.

### Система

Устройство не включается.

- Проверьте, вставлен ли шнур в розетку и в звуковую панель.

### Звук

#### Нет звука из саундбара.

- Убедитесь, что звук не отключен.
- На пульте выберите верный источник аудио.
- Подключите аудиокабель от звуковой панели к телевизору или к другим устройствам.
- Верните заводские настройки, нажав и удерживая кнопки VOLUME –, VOLUME + и SOURCE на верхней панели саундбара.

#### Странный звук после его настроек.

- Сбросьте настройки аудио, нажав и удерживая кнопку SOUND на пульте в течение 5 секунд.

#### Искаженный звук или эхо

- Если вы воспроизводите звук с телевизора через звуковую панель, убедитесь, что звук телевизора выключен.

## Bluetooth

### Устройство не может подключиться к звуковой панели.

- Вы не включили функцию Bluetooth на устройстве источника. См. руководство пользователя устройства источника, чтобы узнать, как включить функцию.
- Звуковая панель уже подключена к другому устройству Bluetooth. Нажмите и удерживайте кнопку BT на пульте, чтобы отключить подключенное устройство источника, затем повторите попытку.
- Перезагрузите устройство Bluetooth и выполните сопряжение со звуковой панелью еще раз.

### Плохое качество звука подключенного по Bluetooth устройства.

- Плохой прием Bluetooth. Переместите устройство источника ближе к звуковой панели или устраните препятствие между устройством источника и звуковой панелью.

### Подключенное по Bluetooth устройство постоянно включается и выключается.

- Плохой прием Bluetooth. Переместите устройство источника ближе к звуковой панели или устраните препятствие между устройством и звуковой панелью.
- В некоторых беспроводных устройствах функция Bluetooth автоматически отключается для экономии энергии. Это не означает повреждение звуковой панели.

## Дистанционное управление

### Пульт дистанционного управления не работает.

- Проверьте, не разрядились ли батарейки, и замените их новыми.
- Если расстояние между пультом и основным устройством слишком большое, используйте пульт на более близком расстоянии.

Торговая марка	: JBL
Назначение товара	: Активная акустическая система
Изготовитель	: Харман Интернешнл Индастриз Инкорпорейтед, США, 06901 Коннектикут, г.Стэмфорд, Атлантик Стрит 400, офис 1500
Страна происхождения	: Китай
Импортер в Россию	: ООО «ХАРМАН РУС СиАйЭс», Россия, 127018, г.Москва, ул. Двинцев, д.12, к 1
Гарантийный период	: 1 год
Информация о сервисных центрах	: <a href="http://www.harman.com/ru">www.harman.com/ru</a> тел. +7-800-700-0467
Срок службы	: 5 лет
Товар сертифицирован	: 
Дата производства	: Дата изготовления устройства определяется по двум буквенным обозначениям из второй группы символов серийного номера изделия, следующих после разделительного знака «-». Кодировка соответствует порядку букв латинского алфавита, начиная с января 2010 года: 000000-MY0000000, где «M» - месяц производства (A - январь, B - февраль, C - март и т.д.) и «Y» - год производства (A - 2010, B - 2011, C - 2012 и т.д.).



HARMAN International Industries, Incorporated  
8500 Balboa Boulevard, Northridge, CA 91329  
USA  
[www.jbl.com](http://www.jbl.com)

© 2017 HARMAN International Industries, Incorporated. Все права защищены.  
JBL – это торговая марка компании HARMAN International Industries Incorporated, зарегистрированной в США и других странах. Функции, характеристики и внешний вид могут изменяться без предварительного уведомления. Словесный знак и логотипы Bluetooth® являются зарегистрированными торговыми марками компании Bluetooth SIG, Inc., и любое использование этих марок компанией HARMAN International Industries, Incorporated является лицензированным. Все торговые марки и торговые наименования являются собственностью соответствующих владельцев HDMI, логотип HDMI и High-Definition Multimedia Interface являются товарными знаками или зарегистрированными товарными знаками HDMI Licensing LLC в США и других странах. Dolby, Dolby Audio Pro Logic и символ с двойной буквой D являются торговыми марками Dolby Laboratories.

TR04281\_A



# JBL BAR STUDIO



 DOLBY AUDIO™

 HIGH DEFINITION MULTIMEDIA INTERFACE

 Bluetooth®

BRUKSANVISNING

## INNEHÅLLSFÖRTECKNING

<b>1. INTRODUKTION</b>	3	<b>9. PRODUKTSPECIFIKATIONER</b>	7
		ALLMÄNT	7
<b>2. DETTA FINNS I LÅDAN</b>	3	INGÅNGAR OCH UTGÅNGAR	7
		BLUETOOTH-AVSNITT	7
<b>3. PLACERA SOUNDBARHÖGTALAREN</b>	3	PRODUKTENS MÅTT OCH VIKT	7
PLACERA SOUNDBARHÖGTALAREN PÅ BORDET	3		
VÄGGMONTERA SOUNDBARHÖGTALAREN	3	<b>10. FELSÖKNING</b>	8
		SYSTEM	8
<b>4. ANSLUT SOUNDBARHÖGTALAREN</b>	4	LJUD	8
ANSLUT SOUNDBARHÖGTALAREN TILL TV:N	4	BLUETOOTH	8
ANSLUT SOUNDBARHÖGTALAREN TILL ANDRA ENHETER	4	FJÄRRKONTROLL	8
HUR DU SÄTTER PÅ SOUNDBARSYSTEMET	4		
<b>5. ANVÄND SOUNDBARSYSTEMET</b>	4		
KONTROLLER	4		
HUR DU ANVÄNDER BLUETOOTH MED DIN SOUNDBARHÖGTALARE	5		
HUR DU ANVÄNDER EN USB-ENHET	5		
<b>6. LJUDINSTÄLLNINGAR</b>	6		
INNAN DU BÖRJAR	6		
JUSTERA VOLYMEN	6		
VÄLJ LJUDEFFEKT	6		
<b>7. STYRA MED FJÄRRKONTROLLEN TILL TV:N</b>	6		
FÖR DE FLESTA TV-APPARATER FRÅN SAMSUNG, LG, SONY OCH VIZIO	6		
FÖR ANDRA TV-APPARATER	7		
<b>8. SYSTEM</b>	7		
1. AUTOMATISKT STANDBYLÄGE	7		
2. AUTOMATISK UPPVAKNING	7		
3. ANVÄND FABRIKINSTÄLLNINGARNA	7		
4. PROGRAMVARUUPPDATERING	7		

# 1. INTRODUKTION

Tack för ditt köp av JBL BAR STUDIO. JBL BAR STUDIO har utformats för att ge dig en enastående ljudupplevelse från ditt hemunderhållningssystem. Vi uppmanar dig att ta några minuter för att läsa igenom bruksanvisningen, som beskriver produkten och ger dig anvisningar steg för steg för att hjälpa dig att komma igång.

**KONTAKTA OSS: Om du har några frågor om JBL BAR STUDIO, dess installation eller funktion kan du kontakta din återförsäljare eller installatör, eller besöka vår webbplats på [www.JBL.com](http://www.JBL.com).**

## 2. DETTA FINNS I LÅDAN

Soundbar



x1

Fjärrkontroll

Fjärrkontrollens batteristorlek CR2025



x1

Eladapter  
(1 200 mm)



x1

Strömkablar\*  
(1 500 mm)

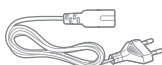

x1

Optisk kabel  
(1 200 mm)

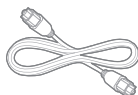

x1

AUX-kabel  
(1 200 mm)



x1

\*Antal och typer av strömkablar varierar beroende på region

Fästen för väggmontering

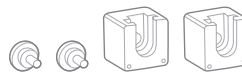

x1

Produktinformation och väggmonteringsguide



x1

## 3. PLACERA DIN SOUNDBARHÖGTALARE

### 3a. Placera soundbarhögtalaren på bordet

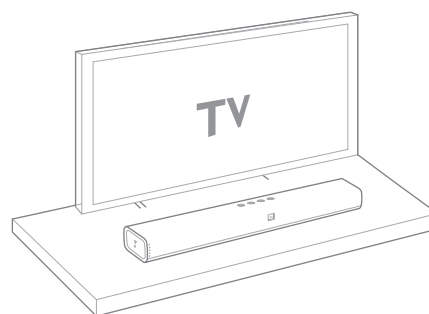

### 3b. Vägghänga soundbarhögtalaren

Använd tejp för att fästa pappersguiden för väggmontering på väggen, tryck spetsen på en penna genom mitten på varje monteringshål för att markera var väggmonteringsfästet ska sitta och ta bort pappret.

x1

x1

x1

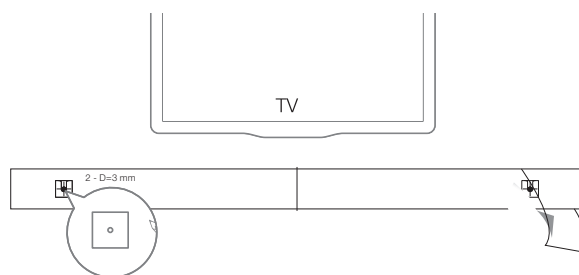

Skruva fast väggmonteringsfästet vid märket, skruva fast den gängade monteringsposten på baksidan av soundbarhögtalaren och haka sedan fast högtalaren på väggen.

x1

x1

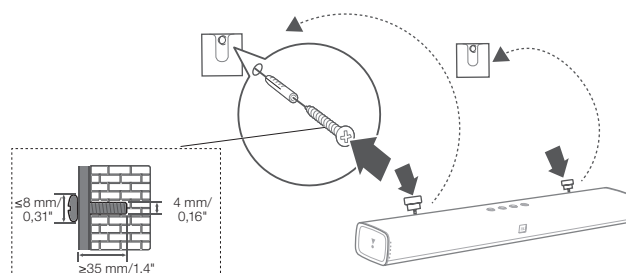

## 4. ANSLUT SOUNDBARHÖGTALAREN

Detta avsnitt hjälper dig att ansluta soundbarhögtalaren till en TV och andra enheter samt att konfigurera hela systemet.

### Anslut soundbarhögtalaren till TV:n

Anslut soundbarhögtalaren till en TV. Du kan lyssna på ljud från TV-program genom soundbarhögtalaren.

#### Anslut till TV:n genom HDMI (ARC)

En HDMI-anslutning stöder digitalt ljud och är det bästa alternativet för anslutningen av soundbarhögtalaren. Om din TV har en HDMI ARC-anslutning, kan du lyssna på ljudet från TV:n genom soundbarhögtalaren med hjälp av en enda HDMI-kabel.

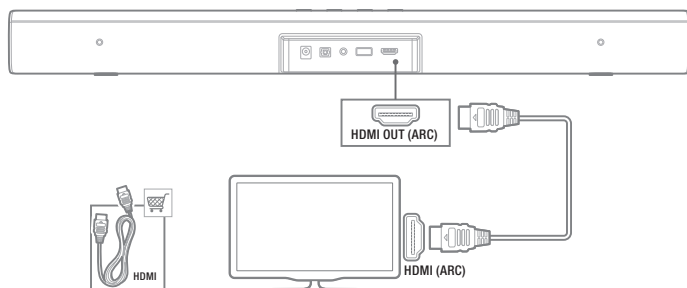

**Observera:** Kontrollera att funktionen HDMI CEC är aktiverad på TV:n.

#### Anslut till TV:n med en optisk kabel

En optisk anslutning stöder digitalt ljud och är ett alternativ till en HDMI-anslutning.

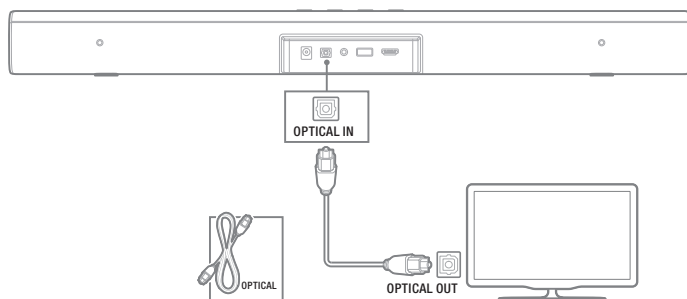

**Observera:** Kontrollera att TV:ns ljudinställningar stöder "externa högtalare" och inaktivera TV:ns inbyggda högtalare.

### Anslut soundbarhögtalaren till andra enheter

#### Anslut enheter med analoga ljudkablar

Med en analog kabel kopplar du AUX-IN (3,5 mm uttag) på soundbarhögtalaren till AUX-OUT/3,5 mm på dina bärbara enheter.

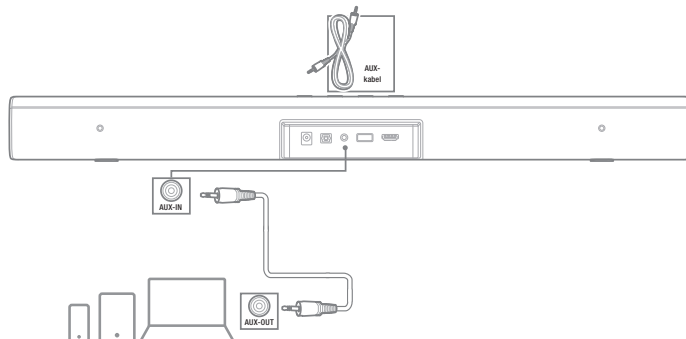

### Hur du sätter på soundbarsystemet

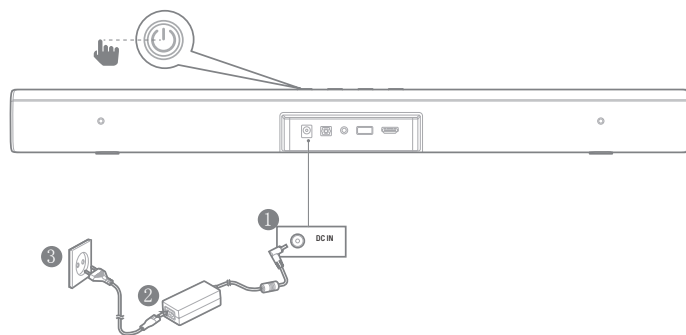

## 5. ANVÄNDA SOUNDBARSYSTEMET

### 1. Kontroller

#### a. Hur du använder ovansidans panelreglage

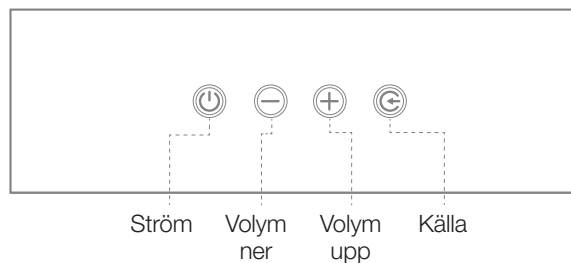

## b. Hur du använder fjärrkontrollen

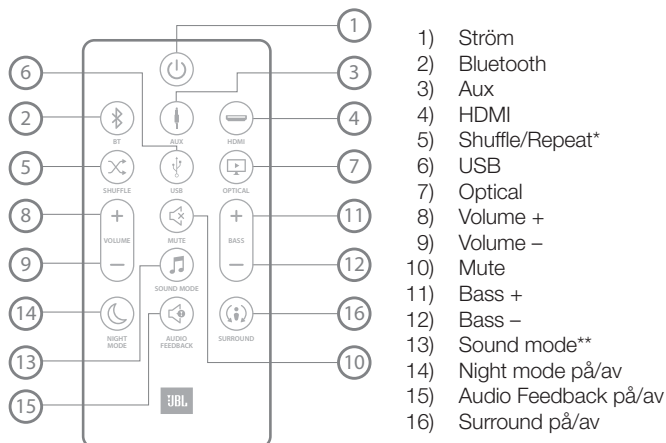

\* Endast för USB-uppspelning. Växla mellan shuffle/repeat all/repeat one/off

\*\* Växla mellan ljudlägen standard/movie/music/voice/sports

## c. Lysdioderna anger signalkälla

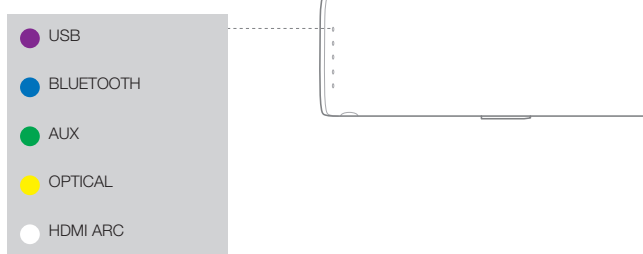

## 2. Hur du använder Bluetooth med soundbarhögtalaren

- a) Tryck på fjärrkontrollens Bluetooth-knapp för att ange Bluetooth-källa



- b) Välj "JBL Bar Studio" för att parkoppla med soundbarhögtalaren

Steg: Inställningar -> Bluetooth -> JBL Bar Studio

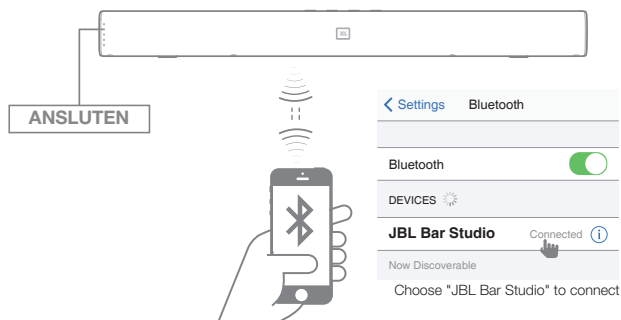

**Anmärkning:** Håll inne fjärrkontrollens Bluetooth-knapp i tre sekunder om vill para ihop högtalaren med en annan mobil enhet.

## 3. Hur du använder en USB-enhet

Spela upp musikfiler som ligger på en USB-enhet genom soundbarhögtalaren.

1. Anslut en USB 2.0 till soundbarhögtalaren på baksidan av enheten.
2. Tryck på knappen "USB" på fjärrkontrollen. Om USB-enheten hittas kommer musiken börja spela automatiskt.

### Shuffle

Tryck på knappen "SHUFFLE" för att växla mellan shuffle/repeat all/repeat one/off.

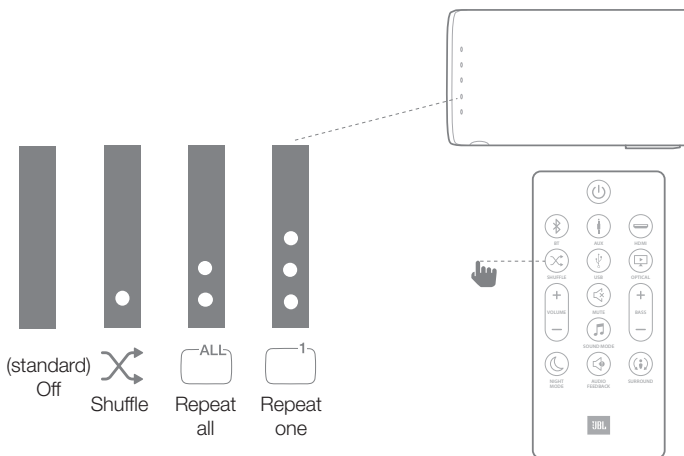

### Innan du ansluter en USB-enhet bör du tänka på följande:

- Uppspelningsordning är genom faktisk fysisk adress i USB-enhet.
- Soundbarhögtalaren kan endast spela filer som innehåller siffror eller engelska tecken. Det kan hända att andra språk och symboler inte stöds.
- Ta inte bort USB-enheten medan den överför filer.
- Det går inte att spela upp DRM-skyddade musikfiler (MP3, WMA) från kommersiella webbplatser.

### Kompatibla USB-enheter

- MP3-spelare: MP3-spelare av flashtyp.
- USB-flashminne: Enheter med stöd för USB 2.0.
- Det kan hända att vissa USB-enheter inte stöds.

### Krav på USB-enheter

- Enheter som kräver ytterligare programinstallation i anslutning till dator stöds ej.
- Ta inte bort USB-enheten medan den arbetar.
- Det kan ta längre än några minuter att söka igenom USB-enheter med stor lagringskapacitet. Soundbarhögtalaren stöder inte USB-enheter som innehåller 2 000 filer eller mer.
- Soundbarhögtalarens USB-port kan inte anslutas till PC. Din soundbarhögtalare kan inte användas som en lagringsenhet.
- Filsystemen exFAT och NTFS stöds inte på denna enhet. (Systemen FAT16/FAT32 är tillgängliga.)

- Beroende på enhet är det möjligt att följande inte kan identifieras på denna enhet.
  - Extern hårddisk
  - Kortläsare
  - Låsta enheter
  - USB-enheter av hårddisktyp
  - USB-hubb
  - Förlängingsladd med USB
  - iPhone/iPod/iPad
  - Android-enheter

## 6. LJUDINSTÄLLNINGAR

I det här avsnittet får du hjälp med att välja det perfekta ljudet för din video eller musik.

### Innan du börjar

- Gör de nödvändiga anslutningarna som beskrivs i bruksanvisningen.
- På soundbarhögtalaren växlar du till motsvarande källa för andra enheter.

### Justera volymen

- Tryck på knappen VOLUME +/- för att höja eller sänka volymen.
- Om du vill dämpa ljudet helt trycker du på knappen MUTE.
- När du vill återställa ljudet trycker du på knappen MUTE igen eller på knappen VOLUME +/-.

### Välja ljudeffekt

#### 1. Surround-läge

- Få en omslutande ljudupplevelse med JBL:s surround-läge.
- Tryck på knappen SURROUND för att aktivera eller inaktivera surround-läget.

LED-beteende	
Surround på	 LED blinkar vitt två gånger och lyser sedan vitt i fem sekunder
Surround av	 LED blinkar vitt två gånger

- På: Skapa en surround-upplevelse.
- Av: Tvåkanaligt stereoljud. Perfekt för att lyssna på musik.

#### 2. Bas

- Tryck på BASS +/- för att justera basen.

#### 3. Ljudläge

- Välj fördefinierade ljudlägen som passar videon eller musiken.
- Tryck på knappen SOUND MODE för att välja ett ljudalternativ.
- Välj läget STANDARD om du vill njuta av originalljudet.
- Välj något av lägena MUSIC, MOVIE, VOICE, SPORT beroende på vad du lyssnar på.

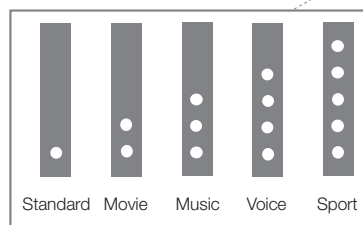

#### 4. Nattläge

- För tyst och lugn lyssning sänker nattläget volymen på höga ljud.
- Nattläge är endast tillgänglig för soundtracks i Dolby Digital.
- Tryck på knappen NIGHT MODE för att aktivera eller inaktivera nattläget.

LED-beteende	
Nattläge på	 LED blinkar vitt två gånger och lyser sedan vitt i fem sekunder
Nattläge av	 LED blinkar vitt två gånger

#### 5. Audio feedback

Audio feedback gör att hörbara toner indikerar vissa produkttegenskaper. När Audio feedback är PÅ, kommer du att höra toner för specifika åtgärder på JBL Bar Studio:

- Påbörja parkoppling via Bluetooth
- Bluetooth-enhet är ansluten
- Nå maximal volym
- Surround-läge på/av

LED-beteende	
Audio feedback på	 LED blinkar vitt två gånger och lyser sedan vitt i fem sekunder
Audio feedback av	 LED blinkar vitt två gånger

Håll inne knappen SOUND i fem sekunder för att återställa ljudinställningarna.

## 7. STYRA MED FJÄRRKONTROLLEN TILL TV:N

Använd fjärrkontrollen till TV:n för att styra soundbarhögtalaren.

### 7a. För de flesta TV-apparater från Samsung, LG, Sony och Vizio\*

Soundbarhögtalaren svarar automatiskt på fjärrkontrollen till TV:n. Du kan höja, sänka eller stänga av ljudet. Håll inne knappen SHUFFLE på soundbarhögtalarens fjärrkontroll om du vill inaktivera funktionen.





\* För icke-kompatibla TV-modeller, följ avsnitt 7b och genomför inläring av IR-fjärrkontroll.

#### Observera:

- Se till att ljudet från TV:n står på "Extern högtalare".
- Det kan hända att denna funktion inte fungerar särskilt väl, beroende på fjärrkontroll.
- Denna funktion fungerar inte med fjärrkontrollen LG Magic Remote.
- Det kan hända att denna funktion inte fungerar särskilt väl när HDMI CEC är PÅ.
- Det kan hända att vissa fjärrkontroller inte fungerar om du trycker på volymknappen flera gånger.
- Om fjärrkontrollen till TV:n inte stöds, följer du avsnitt 7b och genomför inläring av IR-fjärrkontroll.

### 7b. För andra TV-apparater genomför du inläring av IR-fjärrkontroll

Programmera soundbarhögtalaren till att svara på fjärrkontrollen till TV:n genom att ta följande steg: Först trycker du på och håller inne knapparna VOLUME + och SOURCE för att gå in i inlärningsläge.

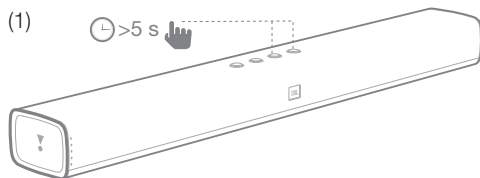

Därefter trycker du på knappen POWER på soundbarhögtalaren och på knappen POWER på fjärrkontrollen till TV:n.

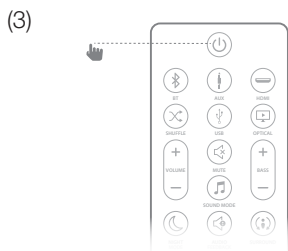
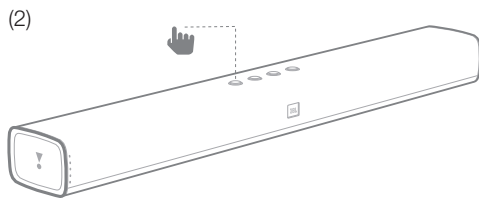

Genomför samma procedur för VOLUME – och VOLUME +. För mute trycker du på både VOLUME + och VOLUME – på soundbarhögtalaren och på MUTE på fjärrkontrollen till TV:n. Tryck på och håll inne knapparna VOLUME + och SOURCE på soundbarhögtalaren igen i fem sekunder. Nu styrs soundbarhögtalaren av fjärrkontrollen till TV:n.

\* Beroende på TV-modell kan det hända att soundbarhögtalaren inte svarar på TV:ns fjärrkontroll.

## 8. SYSTEM

### 1. Automatiskt standbyläge

Denna soundbarhögtalare går automatiskt in i standbyläge efter tio minuters inaktivitet då inga knappar trycks in och inget ljud eller video spelas upp från en ansluten enhet.

### 2. Automatisk uppvakning

Soundbarhögtalaren har en signaldetektor som automatiskt\* kan sätta PÅ enheten när den känner av en signal från den senast hittade anslutningen, t.ex. AUX, optical, Bluetooth eller HDMI.

\* Beroende på TV-modeller eller källenheter kan det vara så att några enheter inte kan väcka soundbarhögtalaren automatiskt.

### 3. Använd fabriksinställningarna

Återställ soundbarhögtalaren till standardinställningarna som programmerades på fabriken.

- I valfritt källäge håller du inne knapparna VOLUME –, VOLUME + och SOURCE på den övre panelen på soundbarhögtalaren.

### 4. Programvaruuppdatering

Det kan hända att JBL erbjuder uppdateringar för soundbarhögtalarens inbyggda programvara i framtiden. Om en uppdatering erbjuds kan du uppdatera den inbyggda programvaran genom att ansluta en USB-enhet där du har lagrat uppdateringen till USB-porten på soundbarhögtalaren. Gå till [www.JBL.com](http://www.JBL.com) eller kontakta JBL:s kundtjänst för att få mer information om hämtning av uppdateringsfiler.

## 9. PRODUKTSPECIFIKATIONER

### Allmänt

- Strömningång : 19 V DC, 2,0 A
- Total maxeffekt : 30 W
- Strömförbrukning i standbyläge : <0,5 W
- Soundbarhögtalarens elementstorlek : 2 x 2" woofer  
2 x 1,5" diskant
- Max. SPL : 90 db
- Frekvensomfång : 60 Hz - 20 kHz
- Drifttemperatur : 0 - 45°C

### Ingångar och utgångar

- HDMI-videoutgång (med Audio Return Channel) : 1
- HDMI HDCP-version : 1.4
- Ljudingångar : 1 analog, 1 optisk, Bluetooth, USB

### Bluetooth-avsnitt

- Bluetooth-version : 4.2
- Bluetoothfrekvensomfång : 2 402 MHz - 2 480 MHz
- Maximal sändningsstyrka : 9 dbm (EIRP)
- Moduleringsstyp : GFSK,  $\pi/4$  DQPSK, 8DPSK

### Produktens mått och vikt

- Soundbarhögtalarens dimensioner : 614 x 58 x 86 (mm)  
(B x H x D)
- Soundbarhögtalarens vikt : 1,4kg
- Förpackningens dimensioner : 852 x 126 x 146 (mm)  
(B x H x D):
- Förpackningens vikt (brutto) : 2,76 kg

**Observera:** JBL Bar Studio kan endast stödja samplingshastighetsljud <=96K men kan inte stödja ljudinnehåll >96K. Det kommer att förekomma en del brus om du spelar ljudinnehållet på frekvens >96K.

## 10. FELSÖKNING

Om du har problem med produkten bör du gå igenom följande punkter innan du begär service.

### System

Det går inte att starta enheten.

- Kontrollera att strömsladden är inkopplad i både ett uttag och i soundbarhögtalaren.

### Ljud

**Det kommer inget ljud från soundbarhögtalaren.**

- Kontrollera att soundbarhögtalaren inte står på mute.
- Välj rätt ljudingångskälla på fjärrkontrollen.
- Anslut ljudkabeln från soundbarhögtalaren till TV:n eller andra enheter.
- Återställ soundbarhögtalaren till fabriksinställningarna genom att hålla inne knapparna VOLUME -, VOLUME + och SOURCE på den övre panelen på soundbarhögtalaren.

**Ljudet låter konstigt efter en justering av ljudinställningarna**

- Återställ ljudinställningarna genom att hålla inne knappen SOUND på fjärrkontrollen i fem sekunder.

**Förvrängt ljud eller eko.**

- Om du spelar upp ljud från TV:n genom soundbarhögtalaren ska du se till att TV:n står på mute.

## Bluetooth

**Det går inte att ansluta en käll-enhet till soundbarhögtalaren.**

- Du har inte aktiverat Bluetooth-funktionen på käll-enheten. Se käll-enhetens bruksanvisning för information om hur funktionen aktiveras.
- Soundbarhögtalaren är redan ansluten till en annan Bluetooth-enhet. Håll inne Bluetooth-knappen på fjärrkontrollen för att koppla från den anslutna käll-enheten, och försök sedan på nytt.
- Starta om din Bluetooth-enhet och försök att para ihop den med soundbarhögtalaren igen.

**Det är dålig kvalitet på ljudet från en ansluten Bluetooth-enhet.**

- Bluetooth-mottagningen är svag. Flytta käll-enheten närmare soundbarhögtalaren eller flytta på hinder mellan käll-enheten och soundbarhögtalaren.

**Den anslutna Bluetooth-enheten ansluter och kopplar från hela tiden.**

- Bluetooth-mottagningen är svag. Flytta käll-enheten närmare soundbarhögtalaren eller flytta på hinder mellan Bluetooth-enheten och soundbarhögtalaren.
- På vissa Bluetooth-enheter inaktiveras Bluetooth-anslutningen automatiskt för att spara energi. Detta innebär inte att det är något fel på soundbarhögtalaren.

### Fjärrkontroll

**Fjärrkontrollen fungerar inte.**

- Kontrollera att batterierna inte är slut. Om de är det, byter du ut dem.
- Om avståndet mellan fjärrkontrollen och huvudenheten är för långt måste du flytta fjärrkontrollen närmare.

Торговая марка	: JBL
Назначение товара	: Активная акустическая система
Изготовитель	: Харман Интернешнл Индастриз Инкорпорейтед, США, 06901 Коннектикут, г.Стэмфорд, Атлантик Стрит 400, офис 1500
Страна происхождения	: Китай
Импортер в Россию	: ООО «ХАРМАН РУС СиАйЭс», Россия, 127018, г.Москва, ул. Двинцев, д.12, к 1
Гарантийный период	: 1 год
Информация о сервисных центрах	: www.harman.com/ru тел. +7-800-700-0467
Срок службы	: 5 лет
Товар сертифицирован	: 
Дата производства	: Дата изготовления устройства определяется по двум буквенным обозначениям из второй группы символов серийного номера изделия, следующих после разделительного знака «-». Кодировка соответствует порядку букв латинского алфавита, начиная с января 2010 года: 000000-MY0000000, где «М» - месяц производства (А - январь, В - февраль, С - март и т.д.) и «У» - год производства (А - 2010, В - 2011, С - 2012 и т.д.).



HARMAN International Industries, Incorporated  
8500 Balboa Boulevard, Northridge, CA 91329  
USA  
www.jbl.com

© 2017 HARMAN International Industries, Incorporated. Med ensamrätt. JBL är ett varumärke som tillhör HARMAN International Industries, Incorporated, registrerat i USA och/eller andra länder. Funktioner, specifikationer och utseende kan komma att ändras utan att detta meddelas. Ordvarumärket och logotypen Bluetooth® är registrerade varumärken som tillhör Bluetooth SIG, Inc., och all användning av dessa märken tillhörande HARMAN International Industries, Incorporated, är under licens. Andra varumärken och varunamn tillhör sina respektive ägare. Termen HDMI, HDMI-logotypen och High-Definition Multimedia Interface är registrerade varumärken som tillhör HDMI Licensing LLC i USA och andra länder. Dolby, Dolby Audio, Pro Logic och dubbel-D-symbolen är varumärken som tillhör Dolby Laboratories.

TR04281\_A



# JBL BAR STUDIO



 DOLBY AUDIO™

 HIGH DEFINITION MULTIMEDIA INTERFACE

 Bluetooth®

BETJENINGSVEJLEDNING

## INDHOLDSFORTEGNELSE

<b>1. INDLEDNING</b>	3	<b>9. PRODUKTSPECIFIKATIONER</b>	7
		GENERELT	7
<b>2. HVAD ER DER I ÆSKEN</b>	3	INDGANGE OG UDGANGE	7
		BLUETOOTH-TJENESTER	7
<b>3. PLACERING AF SOUNDBAR</b>	3	PRODUKTMÅL OG VÆGT	7
PLACERING AF SOUNDBAR PÅ BORDET	3		
VÆGMONTERING AF SOUNDBAR	3	<b>10. PROBLEMLØSNING</b>	8
		SYSTEM	8
<b>4. TILSLUTNING AF SOUNDBAR</b>	4	LYD	8
TILSLUT SOUNDBAR TIL DIT FJERNSYN	4	BLUETOOTH	8
TILSLUT SOUNDBAR TIL ANDRE ENHEDER	4	FJERNBETJENING	8
SÅDAN TÆNDER DU FOR DIT SOUNDBAR-SYSTEM	4		
<b>5. BRUG AF DIT SOUNDBAR-SYSTEM</b>	4		
ANVENDELSE	4		
BRUG AF BLUETOOTH MED DIN SOUNDBAR	5		
BRUG AF EN USB-ENHED	5		
<b>6. LYDINDSTILLINGER</b>	6		
INDEN DU GÅR I GANG	6		
JUSTERING AF LYDSTYRKEN	6		
VÆLG LYDEFFEKT	6		
<b>7. BETJENE MED FJERNBETJENINGEN TIL FJERNSYN</b>	6		
FOR DE FLESTE SAMSUNG-, LG-, SONY- OG VIZIO-FJERNSYN	6		
FOR ANDRE FJERNSYN	7		
<b>8. SYSTEM</b>	7		
1. AUTOMATISK STANDBY	7		
2. AUTOMATISK AKTIVERING	7		
3. ANVEND FABRIKSINDSTILLINGER	7		
4. SOFTWAREOPGRADERING	7		

# 1. INTRODUKTION

Tak, fordi du har købt JBL BAR STUDIO. JBL BAR STUDIO er designet til at give en ekstraordinær lydoplevelse til dit hjemmeunderholdningssystem. Vi opfordrer dig til at tage et par minutter til at læse denne vejledning, som beskriver produktet og indeholder trinvisse instruktioner, der hjælper dig med at konfigurere og komme i gang.

**KONTAKT OS: Hvis du har spørgsmål til JBL BAR STUDIO, installationen eller betjeningen, bedes du kontakte din forhandler eller installatøren eller besøge vores websted på: [www.JBL.com](http://www.JBL.com).**

## 2. HVAD ER DER I ÆSKEN

Soundbar



Fjernbetjening

Batteristørrelse til fjernbetjeningen: CR2025



Strømadapter  
(1200 mm)



Strømkabler\*  
(1500 mm)



\*Strømkabeltyper og -numre varierer efter område

Optisk kabel  
(1200 mm)

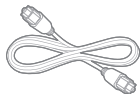

AUX-kabel  
(1200 mm)



Beslag til vægmontering



Produktinformation og skabelon til vægmontering



## 3. PLACERING AF SOUNDBAR

### 3a. Placering af soundbar på bordet

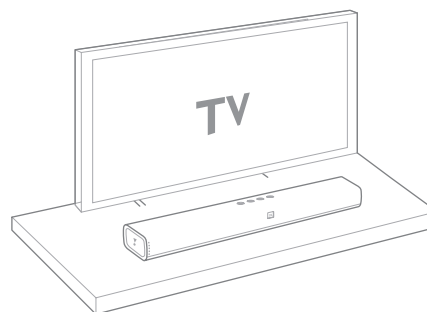

### 3b. Vægmontering af soundbar

Brug tape til at fastgøre skabelonen til vægmontering på væggen, tryk en blyantspids gennem midten af hvert monteringshul for at markere placeringen af det vægmonterede beslag og fjern papiret.

x1

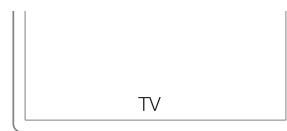

x1

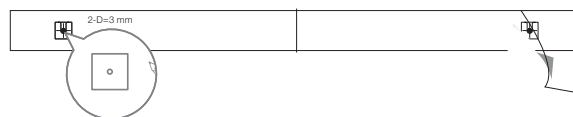

x1

Skru vægbeslagene fast på blyantmærket. Skru monteringspladen med gevind på bagsiden af din soundbar og hægt derefter soundbar på væggen.

x1

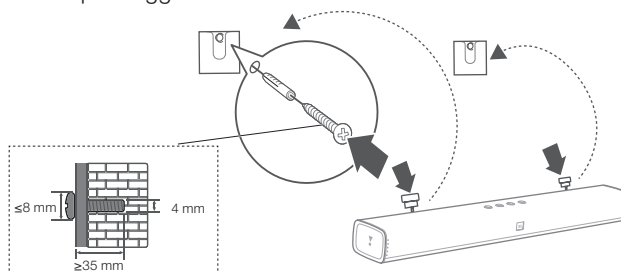

x1

## 4. TILSLUTNING AF SOUNDBAR

Dette afsnit hjælper dig med at forbinde din soundbar til et fjernsyn og andre enheder og konfigurere hele systemet.

### Tilslutning af soundbar til dit fjernsyn

Tilslut din soundbar til et fjernsyn. Du kan lytte til lyd fra tv-programmer via din soundbar.

#### Tilslut til fjernsyn via HDMI (ARC)

En HDMI-tilslutning understøtter digital lyd og er den bedste mulighed for at oprette forbindelse til din soundbar. Hvis dit fjernsyn understøtter HDMI ARC, kan du høre lyden fra fjernsynet gennem din soundbar ved hjælp af et enkelt HDMI-kabel.

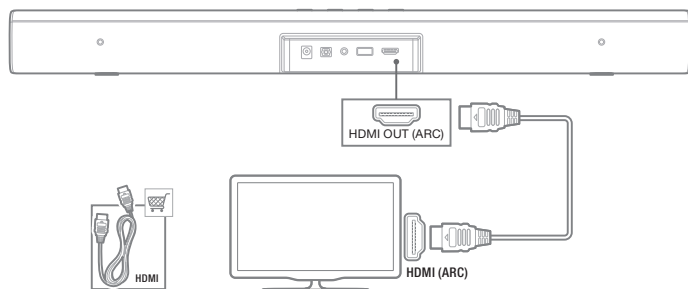

**Bemærk:** Kontrollér, om HDMI CEC-funktionen på dit fjernsyn er tændt.

#### Tilslutning til fjernsyn via optisk forbindelse

En optisk forbindelse understøtter digital lyd og er et alternativ til en HDMI-lydforbindelse.

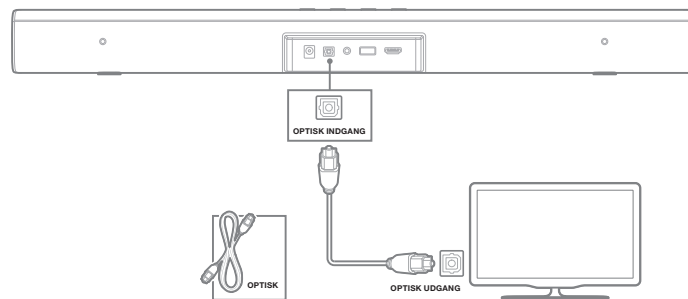

**Bemærk:** Kontrollér, at fjernsynets lydindstillinger er indstillet til at understøtte "eksterne højttalere" og deaktiver fjernsynets indbyggede højttalere.

## Tilslutning af soundbar til andre enheder

### Tilslutning af enheder via analoge lydkabler

Ved hjælp af et analogt kabel skal du tilslutte AUX INDGANG (3,5 mm stik) på din soundbar til AUX UD GANG/3,5 mm stik på dine bærbare enheder.

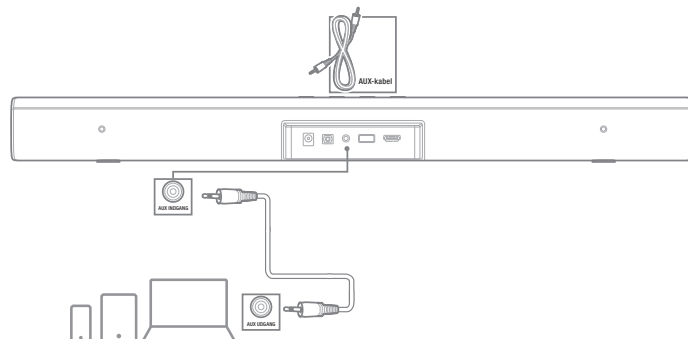

## Sådan tænder du for dit soundbar-system

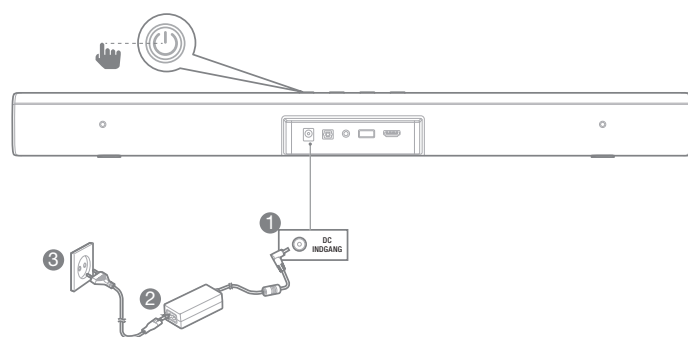

## 5. BRUG AF DIT SOUNDBAR-SYSTEM

### 1. Anvendelse

#### a. Anvendelse af kontroller på toppanel

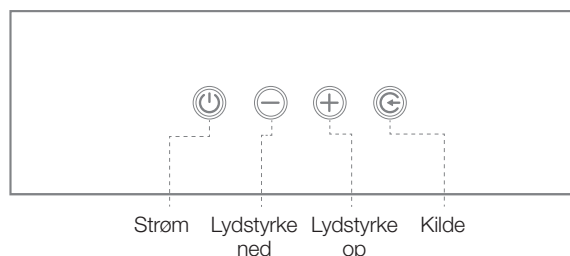

### b. Anvendelse af fjernbetjening

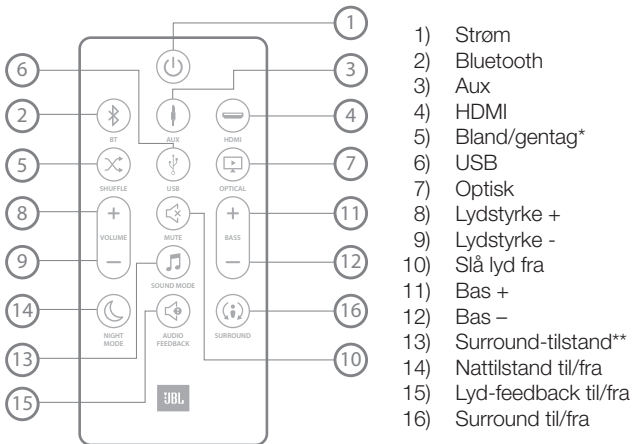

\* Kun til USB-afspilning; skift mellem bland/gentag alle/gentag en/fra  
 \*\* Skift mellem standard/film/musik/stemme/sport-lydtilstand

### c. Kilde LED-angivelse

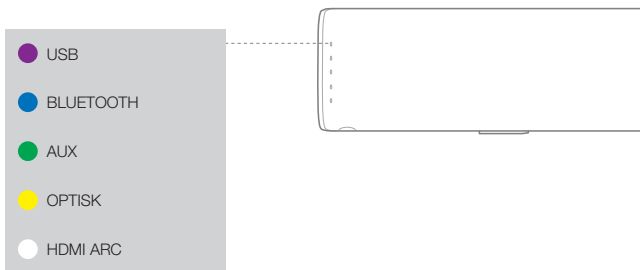

## 2. Brug af Bluetooth med din Soundbar

a) Tryk på Bluetooth-knappen på fjernbetjeningen for at vælge Bluetooth-kilde



b) Vælg "JBL Bar Studio" for at parre med soundbar  
 Trin: Indstilling -> Bluetooth -> JBL Bar Studio

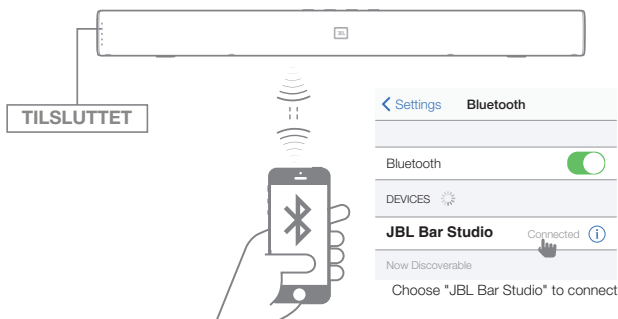

**Bemærk:** Tryk og hold knappen Bluetooth (BT) nede på fjernbetjeningen i 3 sekunder, hvis du vil parre en anden mobilenhed

## 3. Brug af en USB-enhed

Afspil musikfiler på USB-lagerenheder via din soundbar.

1. Tilslut et 2.0 USB-drev til din soundbar på bagsiden af din enhed.
2. Tryk på "USB"-knappen på fjernbetjeningen. Hvis USB registreres, starter musikken automatisk.

### Bland

Tryk på "SHUFFLE"-knappen for at skifte mellem bland/gentag alle/gentag en/fra

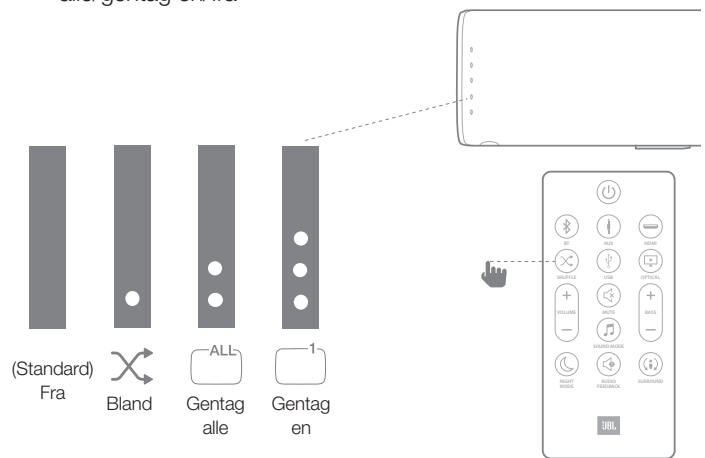

**Før du tilslutter en USB-enhed, skal du være opmærksom på følgende:**

- Afspilningens rækkefølge bestemmes af numrenes faktiske, fysiske adresse i USB-enheden
- Denne soundbar kan kun afspille filer med engelske tegn eller tal i filnavnet. Andre sprog og tegn understøttes muligvis ikke.
- Fjern ikke USB-enheden, mens den overfører filer.
- DRM-beskyttede musikfiler (MP3, WMA) fra kommercielle websteder kan ikke afspilles.

### Kompatible USB-enheder

- MP3-afspiller: MP3-afspiller med flash-lager.
- USB-flashdrev: Enheder, der understøtter USB 2.0.
- Nogle USB-enheder understøttes muligvis ikke.

### Krav til USB-enhed

- Enheder, der kræver yderligere program-installation og forbindelse til en computer, understøttes ikke.
- Fjern ikke USB-enheden under drift.
- Det kan tage flere minutter at gennemsøge USB-enheder med stor kapacitet. Soundbaren understøtter ikke USB-enheder med 2000 filer eller flere.
- Soundbarens USB-port kan ikke sluttes til pc'en. Din soundbar kan ikke bruges som lagerenhed.
- exFAT- og NTFS-filsystem understøttes ikke på denne enhed. (FAT16-/FAT32-systemer er understøttet.)



- Afhængigt af det enkelte apparat er det muligvis ikke muligt at genkende følgende enheder:
  - Eksterne harddiske
  - Kortlæsere
  - Låste enheder
  - Visse USB-enheder
  - USB-hubs
  - Brug af USB-forlænger-kabel
  - iPhone / iPod / iPad
  - Android-enheder

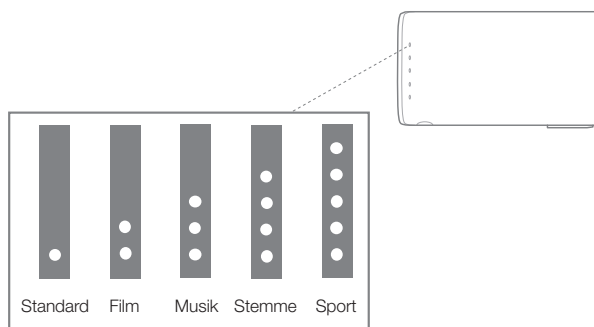

## 6. LYDINDSTILLINGER

Dette afsnit hjælper dig med at vælge den ideelle lyd til din video eller musik.

### Inden du går i gang

- Foretag de nødvendige forbindelser, der er beskrevet i brugervejledningen.
- På din soundbar skal du skifte til tilsvarende kilde for andre enheder.



### Justering af lydstyrken

- Tryk på knappen VOLUME +/- for at øge eller reducere lydstyrkeniveauet.
- Tryk på MUTE-knappen for at slå lyden fra.
- For at tænde lyden skal du trykke på MUTE-knappen igen eller tryk på knappen VOLUME +/-

### Vælg lydeffekt

#### 1. Surround-lydtilstand

- Oplev en fordybende lydoplevelse med JBL surround lydtilstand.
- Tryk på SURROUND-knappen for at tænde eller slukke for surround-tilstand.

Lysdiodes funktion	
Surround til	 Lysdiode vil blinke hvidt 2 gange og derefter lyse konstant hvidt i 5 sekunder
Surround fra	 Lysdiode vil blinke hvidt 2 gange

- Til: Opret en surround lytteoplevelse.
- Fra: To-kanals stereolyd. Ideelt til at lytte til musik

#### 2. Bas

- Tryk på BAS +/- for at ændre basniveauet.



#### 3. Lyd-tilstand

- Vælg foruddefinerede lydtilstande, der passer til din video eller musik.
- Tryk på knappen SOUND MODE for at vælge en lydindstilling.
- Vælg STANDARD-tilstand, hvis du vil nyde den originale lyd.
- Vælg MUSIC, MOVIE, VOICE, SPORTS-tilstand afhængigt af det indhold, du vil lytte til.

#### 4. Nattilstand

- For stille lytning reducerer nattilstand lydstyrken af høje lyde, når lyden afspilles.
- Nattilstand er kun tilgængelig for Dolby Digital soundtracks.
- Tryk på knappen NIGHT MODE for at tænde eller slukke for nattilstand.

#### Lysdiodes funktion



Nattilstand Til	 Lysdiode vil blinke hvidt 2 gange og derefter lyse konstant hvidt i 5 sekunder
Nattilstand Fra	 Lysdiode vil blinke hvidt 2 gange

#### 5. Lyd-feedback

Lyd-feedback aktiverer hørbare toner for at angive bestemte produktfunktioner. Når Lyd-feedback er tændt, hører du toner for specifikke handlinger på JBL Bar Studio:

- Vælg Bluetooth-parring
- Bluetooth-enhed er forbundet
- Maksimal lydstyrke
- Surround-tilstand Til/Fra

#### Lysdiodes funktion

Lyd-feedback Til	 Lysdiode vil blinke hvidt 2 gange og derefter lyse konstant hvidt i 5 sekunder
Lyd-feedback Fra	 Lysdiode vil blinke hvidt 2 gange

Tryk på og hold SOUND-knappen nede i 5 sekunder for at nulstille standard-lydindstilling.

## 7. BETJENE MED FJERNBETJENINGEN TIL FJERNSYN

Brug din egen fjernbetjening til fjernsynet til at styre din soundbar

### 7a. For de fleste Samsung-, LG-, Sony- og Vizio-fjernsyn\*

Soundbaren fungerer automatisk sammen med din fjernbetjening. Kontrollerbare funktioner er lydstyrke op/ned og slå lyd fra. Tryk på og hold SHUFFLE-knappen på soundbarens fjernbetjening nede, hvis du vil deaktivere denne funktion.



\*For ikke-kompatible fjernsynsmodeller skal du følge afsnit 7b og følge IR fjernindlæring

**Bemærk:**

- Sørg for, at lydudgangen på dit fjernsyn er indstillet til "Ekstern højttaler".
- Afhængigt af fjernbetjeningen fungerer denne funktion muligvis ikke så godt.
- Denne funktion fungerer ikke på LG TVs magiske fjernbetjening.
- Denne funktion fungerer muligvis ikke godt, når HDMI CEC er tændt.
- Nogle fjernbetjeningen fungerer muligvis ikke, hvis du trykker gentagne gange på lydstyrkeknappen.
- Hvis fjernbetjeningen til dit fjernsyn ikke understøttes, skal du følge afsnit 7b og gennemgå IR-fjernindlæring.

**7b. For andre fjernsyn skal du gennemgå IR-fjernindlæring**

Følg disse trin for at programmere soundbaren til at reagere på fjernbetjeningen til fjernsynet. Først skal du trykke på og holde VOLUME + og SOURCE-knappen nede for at gå ind i indlæringsfunktionen.

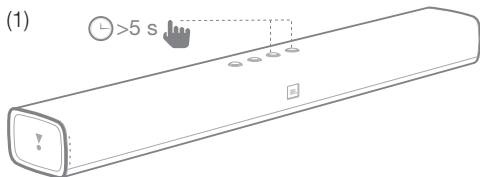

Tryk derefter på POWER-knappen på soundbaren, og tryk på POWER-knappen på fjernbetjeningen til fjernsynet

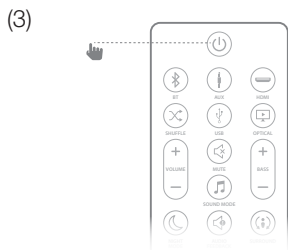
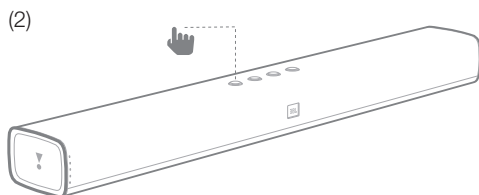

Følg samme procedure for VOLUME - og VOLUME +. Tryk på både knappen VOLUME + og VOLUME - på soundbaren for at slå lyden fra, og tryk på MUTE-knappen på fjernbetjeningen. Tryk på og hold knappen VOLUME + og SOURCE på soundbaren nede igen i 5 sekunder, og nu reagerer soundbaren på din fjernbetjening til fjernsynet.

\* Afhængigt af fjernsynsmodeller vil soundbaren muligvis ikke reagere på fjernbetjeningen til fjernsynet.

**8. SYSTEM**

**1. Automatisk standby**

Denne soundbar skifter automatisk til standby efter 10 minutters knapinaktivitet og ingen lyd-/video-afspilning fra en tilsluttet enhed.

**2. Automatisk aktivering**

Soundbaren har en signaldetektor, der automatisk kan tænde for enheden, når den registrerer et lydssignal fra den sidst registrerede forbindelse, f.eks. AUX, Optisk, Bluetooth eller HDMI-kilde.

\*Afhængigt af fjernsynsmodel eller kildeenhed kan det være, at nogle enheder muligvis ikke kan aktivere soundbaren automatisk.

**3. Anvend fabriksindstillinger**

Nulstil denne soundbar til de standardindstillinger, der er programmeret fra fabrikken.

- I en hvilken som helst kildefunktion skal du trykke længe på VOLUME -, VOLUME + og SOURCE-knappen på soundbarens toppanel.

**4. Softwareopgradering**

JBL kan tilbyde opdateringer til den indbyggede systemsoftware (firmware) i din soundbar. Hvis en opdatering er tilgængelig, kan du gemme filen på en USB-enhed og forbinde denne til USB-porten på din soundbar. Gå til [www.JBL.com](http://www.JBL.com) eller kontakt JBL for flere oplysninger om at hente opdaterings-filer.

**9. PRODUKTSPECIFIKATIONER**

**Generelt**

- Strømindgang : 19 VDC, 2,0 A
- Samlet maksimal effekt : 30 W
- Strømforbrug i standby : < 0,5 W
- Dynamiske enheder i soundbaren : 2 x 2" bas  
2 x 1,5" diskant
- Maks. SPL : 90 db
- Frekvensområde : 60 Hz - 20 KHz
- Driftstemperatur : 0 °C - 45 °C

**Indgange og udgange**

- HDMI-videoudgang (med Audio Return Channel) : 1
- HDMI HDCP-version : 1.4
- Lydindgange : 1 analog, 1 optisk, Bluetooth, USB

**Bluetooth-oplysninger**

- Bluetooth-version : 4.2
- Bluetooth-frekvensområde : 2402 MHz - 2480 MHz
- Maks. sendekapacitet : 9 dBm (EIRP)
- Modulationstype : GFSK, π/4 DQPSK, 8DPSK

**Produktmål og vægt**

- Mål af soundbar (B x H x D) : 614 x 58 x 86 (mm)
- Vægt af soundbar : 1,4 kg
- Mål af pakke (B x H x D) : 852 x 126 x 146 (mm)
- Vægt af pakke (brutto) : 2,76 kg

**Bemærk:** JBL Bar Studio understøtter lydindhold med en samplingsfrekvens under eller lig med 96K. Alt herover understøttes ikke og kan medføre støj.

## 10. PROBLEMLØSNING

Hvis du har problemer med at bruge dette produkt, skal du kontrollere følgende punkter, før du anmoder om service.

### System

Enheden tænder ikke.

- Kontrollér, om netledningen er tilsluttet stikkontakten og soundbaren

### Lyd

#### Ingen lyd fra soundbar.

- Sørg for, at lyden på soundbaren ikke er slået fra.
- På fjernbetjeningen skal du vælge den korrekte lydindgangskilde
- Tilslut lyd-kablet fra din soundbar til dit tv eller andre enheder.
- Nulstil din soundbar til dens fabriksindstillinger ved at trykke og holde knappen VOLUME-, VOLUME+ og SOURCE nede på soundbarens øverste panel

#### Lyd er mærkelig efter justering af lydindstilling

- Nulstil lydindstilling ved at trykke på og holde knappen SOUND på fjernbetjeningen nede i 5 sekunder

#### Forvrænget lyd eller ekko.

- Hvis du afspiller lyd fra fjernsynet via soundbaren, skal du sørge for, at lyden til fjernsynet er slået fra.

## Bluetooth

### En kildeenhed kan ikke oprette forbindelse til soundbaren.

- Du har ikke aktiveret Bluetooth-funktionen i kildeenheden. Se brugsanvisningen til kildeenheden om, hvordan du aktiverer funktionen.
- Soundbaren er allerede forbundet med en anden Bluetooth-enhed. Tryk på og hold Bluetooth-knappen på fjernbetjeningen nede for at afbryde den tilsluttede kildeenhed, og prøv igen.
- Genstart din Bluetooth-enhed, og prøv at parre igen med soundbaren.

### Kvaliteten af lydafspilning fra en tilsluttet Bluetooth-enhed er dårlig.

- Bluetooth-modtagelsen er dårlig. Flyt kildeenheden tættere på soundbaren, eller fjern enhver hindring mellem kildeenheden og soundbaren.

### Den tilsluttede Bluetooth-enhed forbinder og afbryder hele tiden.

- Bluetooth-modtagelsen er dårlig. Flyt din kildeenhed tættere på soundbaren, eller fjern enhver hindring mellem Bluetooth-enheden og soundbaren.
- For nogle Bluetooth-enheder kan Bluetooth-forbindelsen deaktiveres automatisk for at spare strøm. Dette skyldes ikke nogen fejl i soundbaren.

## Fjernbetjening

### Fjernbetjeningen virker ikke.

- Kontrollér, om batterierne er opbrugte og udskift med nye batterier.
- Hvis afstanden mellem fjernbetjeningen og hovedenheden er for stor, skal du flytte den tættere på enheden.

Торговая марка	: JBL
Назначение товара	: Активная акустическая система
Изготовитель	: Харман Интернешнл Индастриз Инкорпорейтед, США, 06901 Коннектикут, г.Стэмфорд, Атлантик Стрит 400, офис 1500
Страна происхождения	: Китай
Импортер в Россию	: ООО «ХАРМАН РУС СиАйЭс», Россия, 127018, г.Москва, ул. Двинцев, д.12, к 1
Гарантийный период	: 1 год
Информация о сервисных центрах	: <a href="http://www.harman.com/ru">www.harman.com/ru</a> тел. +7-800-700-0467
Срок службы	: 5 лет
Товар сертифицирован	: 
Дата производства	: Дата изготовления устройства определяется по двум буквенным обозначениям из второй группы символов серийного номера изделия, следующих после разделительного знака «-». Кодировка соответствует порядку букв латинского алфавита, начиная с января 2010 года: 000000-MY0000000, где «М» - месяц производства (А - январь, В - февраль, С - март и т.д.) и «Y» - год производства (А - 2010, В - 2011, С - 2012 и т.д.).



HARMAN International Industries, Incorporated  
8500 Balboa Boulevard, Northridge, CA 91329  
USA  
[www.jbl.com](http://www.jbl.com)

© 2017 HARMAN International Industries, Incorporated. Alle rettigheder forbeholdes. JBL er et varemærke tilhørende HARMAN International Industries, Incorporated, der er registreret i USA og/eller andre lande. Funktioner, specifikationer og udseende kan ændres uden varsel. Varemærket Bluetooth® og de tilhørende logoer er registrerede varemærker tilhørende Bluetooth SIG, Inc., og enhver brug af sådanne mærker af HARMAN International Industries, Incorporated, foregår under licens. Andre varemærker og varebetegnelser tilhører deres respektive ejere. HDMI, HDMI-logoet og High-Definition Multimedia Interface er varemærker eller registrerede varemærker tilhørende HDMI Licensing LLC i USA og andre lande. Dolby, Dolby Audio, Pro Logic og det dobbelte D-symbol er varemærker tilhørende Dolby Laboratories.

TR04281\_A



# JBL BAR STUDIO



 DOLBY AUDIO™

 HDMI™  
HIGH DEFINITION MULTIMEDIA INTERFACE

 Bluetooth®

取扱説明書

## 目次

<b>1. はじめに</b>	3	<b>9. 製品の仕様</b>	7
<b>2. 同梱品</b>	3	概要	7
<b>3. サウンドバーの設置</b>	3	入力および出力	7
テーブルにサウンドバーを設置	3	BLUETOOTHセクション	7
サウンドバーの壁への取り付け	3	製品寸法と重量	7
<b>4. サウンドバーの接続</b>	4	<b>10. トラブルシューティング</b>	8
お持ちのTVへのサウンドバーの接続	4	システム	8
サウンドバーを他のデバイスに接続	4	サウンド	8
サウンドバーシステムの電源を入れる	4	BLUETOOTH	8
<b>5. サウンドバーシステムを使う</b>	4	リモコン	8
コントロール	4		
サウンドバーでBLUETOOTH機能を使う	5		
USBデバイスを使う	5		
<b>6. サウンドの設定</b>	6		
開始する前に	6		
ボリュームの調整	6		
サウンド・エフェクトを選択する	6		
<b>7. お持ちのTVリモコンに対応</b>	6		
サムスン、LG、ソニー、VIZIO製の大部分のTVに対応	6		
その他のTVに対応	7		
<b>8. システム</b>	7		
1. オートスタンバイ	7		
2. オート・ウェイクアップ	7		
3. 工場出荷時の設定の適用	7		
4. ソフトウェア・アップデート	7		

# 1.はじめに

JBL Bar Studio(バースタジオ)をお買い上げいただきありがとうございます。JBL Bar Studioはホームエンターテインメント・システムに迫力のサウンドを実現しています。ご使用になる前に、この取扱説明書に目を通されることをお勧めします。製品の説明と、設定してスタートするための手順が段階を追って記載されています。

**ご質問：JBL Bar Studioの設置または操作について何かご質問がありましたら、販売店または注文された設置業者、または弊社のウェブサイト、www.JBL.comにご連絡ください。**

## 2.同梱品

サウンドバー



リモコン

リモコンの電池サイズ:CR2025



電源アダプター  
(4フィート、1200mm)

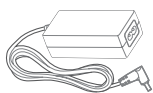

電源ケーブル\*  
(5フィート、1500mm)

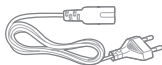

\*電源ケーブルのタイプと数値は地域によって異なります

光端子ケーブル  
(4フィート、1200mm)

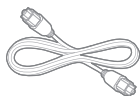

AUX端子ケーブル  
(4フィート、1200mm)



壁取り付け用ブラケット



製品情報&壁取り付け用ガイド



## 3.サウンドバーの設置

### 3a.テーブル上にサウンドバーを設置

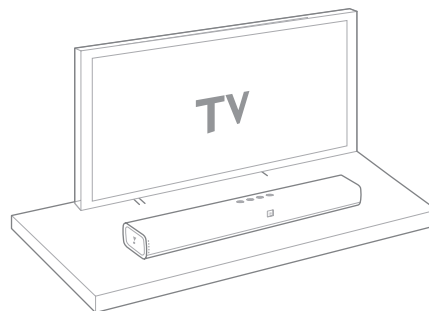

### 3b.サウンドバーの壁への設置

セロテープ等を使って壁掛け用ペーパーガイドを壁に貼り付け、各取り付け穴の中央部に当たる位置にペン等を押しつけて、壁掛け用金具の位置をマークしてからペーパーを外してください。

x1

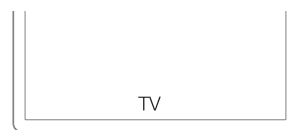

x1

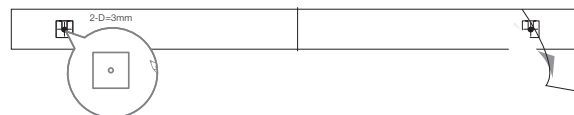

x1

ペン等でマークした位置に壁掛け用金具をねじ込んでください。サウンドバーの背部にねじ式の取り付けパーツをねじ込みます。次に、サウンドバーを壁に掛けてください。

x1

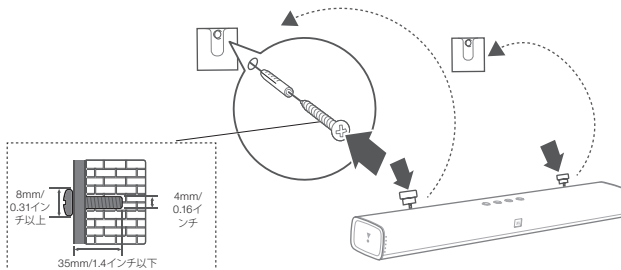

x1

## 4. サウンドバーの接続

このセクションでは、サウンドバーをTVおよび他のデバイスに接続し、システム全体を設定する方法を説明します。

### お持ちのTVへのサウンドバーの接続

お持ちのサウンドバーのTVへの接続。サウンドバーを通して、TV番組の音声を聴くことができます。

#### HDMI (ARC)を通してTVに接続する

HDMIはデジタル・オーディオに対応しており、サウンドバーに接続する最善の方法です。TVがHDMI ARCに対応している場合は、1本のHDMIケーブルを使用してサウンドバーからTV音声を聴くことができます。

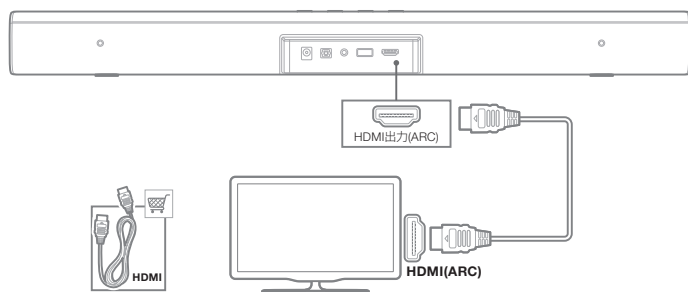

**注意:**TVのHDMI 機器連動機能がオンになっていることを必ずお確かめください。

#### 光端子を通してTVに接続する

光端子接続はデジタル・オーディオに対応しており、HDMIオーディオ接続の代わりになります。

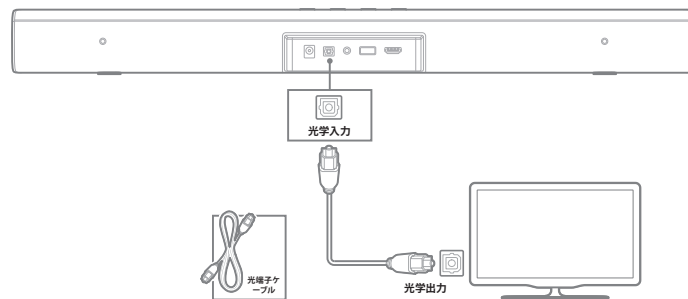

**注意:**TVオーディオ設定が「外部スピーカー」に対応しており、TV内蔵スピーカーが使用不可になっていることをご確認ください。

### サウンドバーを他のデバイスに接続

#### アナログオーディオ・ケーブルでデバイスを接続する

アナログケーブルを使用して、サウンドバーのAUX端子入力(3.5mmジャック)をポータブル・デバイスのAUX端子出力/3.5mmコネクタに接続します。

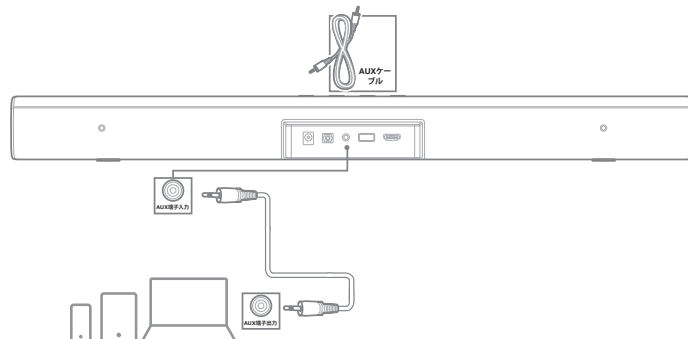

### サウンドバーシステムの電源を入れる

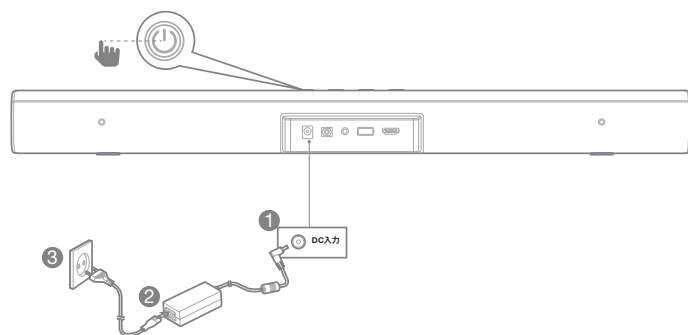

## 5. サウンドバーシステムを使う

### 1. コントロール

#### a. トップパネル・コントロールを使う





## b. リモコンを使う

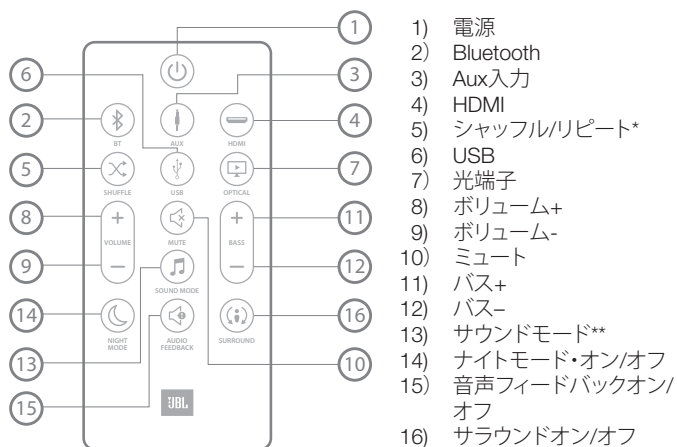

\* USB再生用のみ。シャッフル/全曲リピート/1曲リピート/オフの順に切り替え

\*\* スタンダード/ムービー/ミュージック/ボイス/スポーツサウンド・モードの順に切り替え

## c. ソースLEDの表示

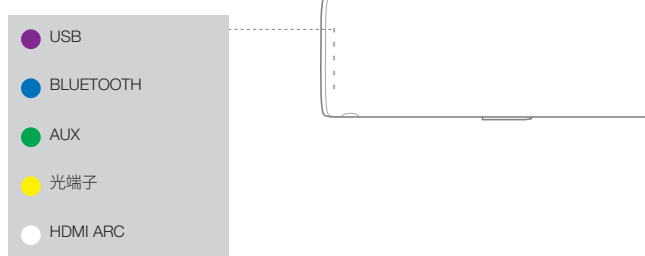

## 2. サウンドバーでBLUETOOTH機能を使う

a) リモコンのBluetoothボタンを押してBluetoothソースを登録します



b) 「JBL Bar Studio」を選択して、サウンドバーとペアにします

ステップ: 設定->Bluetooth->JBL Bar Studio

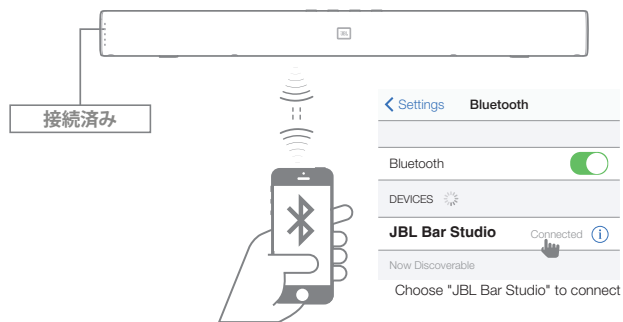

注:他のモバイル・デバイスとペアにしたい場合は、リモコンのBluetoothボタンを3秒間押し続けてください

## 3. USBデバイスを使う

サウンドバーでUSBストレージ・デバイスに保存されている音楽ファイルを再生します。

1. お持ちのデバイスの背後にあるサウンドバーにUSB 2.0ドライブを接続します。
2. リモコンの「USB」ボタンを押します。USBが検出されれば、自動的に音楽再生が始まります。

## シャッフル

「SHUFFLE」ボタンを押して、シャッフル/全曲リピート/1曲リピート/オフの順に切り替えます。

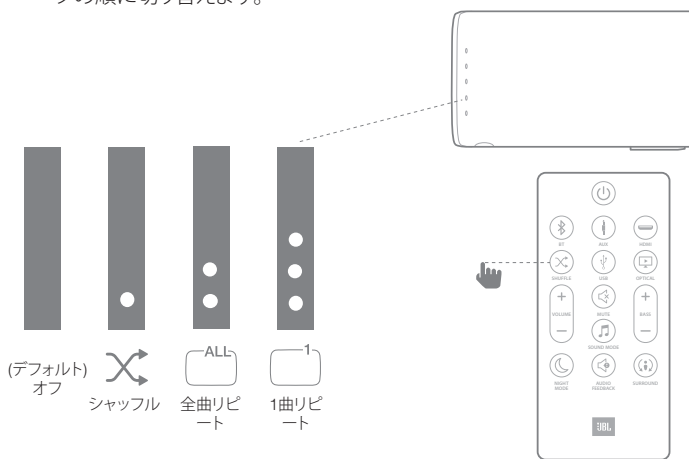

USBデバイスを接続する前に、以下のことに注意してください:

- 再生の順序は、USBデバイスの実際の物理アドレスの順です。
- このサウンドバーのファイルで再生できるのは、英数字のファイルのみです。他の言語や記号には対応していません。
- ファイルの転送中は、USBデバイスを取り外さないでください。
- DRMプロテクトがかけられた音楽ファイル(MP3、WMA)は再生することができません。

## 対応するUSBデバイス

- MP3プレーヤー:フラッシュメモリーMP3プレーヤー。
- USBフラッシュドライブ:USB 2.0に対応したデバイス。
- 一部のUSBデバイスには対応していないことがあります。

## USBデバイスの使用条件

- コンピューターに接続して、プログラムの追加インストールが必要なデバイスには対応していません。
- 操作中は、USBデバイスを抜き取らないでください。
- 大容量USBの場合は、検出に数分以上かかることがあります。サウンドバーは2000以上のファイルの入ったUSBデバイスには対応していません。
- サウンドバーのUSBポートはPCには接続できません。サウンドバーはストレージ・デバイスとしては使用できません。
- このユニットでは、exFATおよびNTFSファイルシステムには対応していません。(FAT16/FAT32システムはご利用いただけます。)

- 一部のデバイスによっては、このユニット上で以下の機器を認識できないことがあります。

- 外付けHDD
- カードリーダー
- ロックされたデバイス
- ハードディスクのUSBデバイス
- USBハブ
- USB延長ケーブル
- iPhone/iPod/iPad
- Androidデバイス

## 6. サウンドの設定

このセクションをお読みいただくと、ビデオや音楽に最適なサウンドをお選びいただけます。

### 開始する前に

- ユーザーマニュアルに記載された必要な接続を行ってください。
- サウンドバー上で、他のデバイスに対応するソースに切り替えてください。

### ボリュームの調整

- 「ボリューム+/-」ボタンを押して、ボリュームレベルを増加または減少させます。
- サウンドをミュートするには、「MUTE」ボタンを押します。
- サウンドが聞こえるようにするには、「MUTE」ボタンをもう一度押すか、「ボリューム+/-」ボタンを押します

### サウンド・エフェクトを選択する

#### 1. サラウンド・サウンドモード

- JBLサラウンド・サウンドモードにすると、臨場感のあるオーディオをご体験いただけます。
- サラウンドモードをオンまたはオフにするには、「SURROUND」ボタンを押します。

LEDの動作	
サラウンドオン	 LEDが白色で2回点滅し、次に5秒間白色で点灯します
サラウンドオフ	 LEDが白色で2回点滅します

- オン: サラウンド・リスニング状態になります
- オフ: 2チャンネル・ステレオサウンド。音楽のリスニングに最適。

#### 2. バス(低音域)

- 「BASS+/-」を押して、バスレベルを変更します。

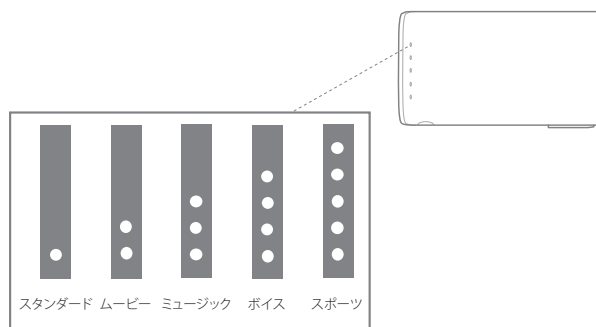

#### 3. サウンドモード

- ビデオまたは音楽に合う、用意されたサウンドモードを選択します。
- 「サウンドモード」ボタンを押して、サウンドオプションを選択します。
- オリジナル・サウンドを楽しみたい場合は「スタンダード」モードを選択します。
- 聞きたい内容に応じてミュージック、ムービー、ボイス、スポーツモードのどれかを選択します。



#### 4. ナイトモード



- 静かなリスニング向けのナイトモードは、オーディオが再生される際、大音量のサウンドのボリュームを減少させます。
- ナイトモードは、Dolby Digital(ドルビー・デジタル)サウンドトラックでのみ、ご利用いただけます。
- ナイトモードをオンまたはオフにするには、「NIGHT MODE」ボタンを押します。

LEDの動作	
ナイトモードオン	 LEDが白色で2回点滅し、次に5秒間白色で点灯します
ナイトモードオフ	 LEDが白色で2回点滅します

#### 5. 音声フィードバック

音声フィードバックにより、可聴音で特定の製品機能をお知らせすることができます。音声フィードバックがオンの場合、JBL Bar Studioに特有の動作のトーンが聞こえます:

- Bluetoothペアリング・モードに入る
- Bluetooth対応デバイスを接続する
- 最大ボリュームに達する
- サラウンドモードオン/オフ

LEDの動作	
音声フィードバックオン	 LEDが白色で2回点滅し、次に5秒間白色で点灯します
音声フィードバックオフ	 LEDが白色で2回点滅します

「SOUND MODE」ボタンを5秒間押し続けると、デフォルトのオーディオ設定に戻ります。

## 7. お持ちのTVリモコンに対応

TVリモコンを使用してサウンドバーをコントロールする

### 7a. サムスン、LG、ソニー、などの大部分のTVに対応\*

サウンドバーはお持ちのTVリモコンに自動的に対応します。TVリモコンでコントロール可能な機能はボリュームアップ/ダウンとミュートです。この機能を使用できないようにしたい場合は、サウンドバー・リモコンのシャッフルボタンを押し続けます。

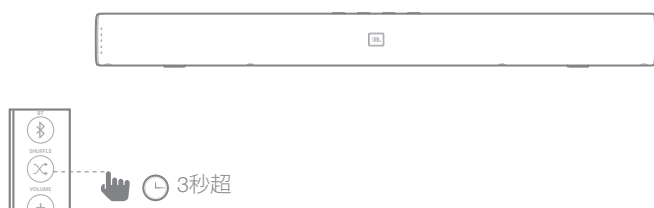

\* 非対応のTVモデルには、セクション7bに従ってIR(赤外線)学習リモコンを行います

#### 注意:

- TVのサウンド出力が「外部スピーカー」にセットされていることをご確認ください。
- リモコンによっては、この機能が正常に働かないことがあります。
- この機能はLG社製TVのマジックリモコンでは使えません。
- この機能は、HDMI 機器連動がオンの場合は正常に機能しないことがあります。
- 一部のリモコンでは、ボリュームボタンを何回も押した場合に、この機能が使えないことがあります。
- お持ちのTVリモコンがこの機能に対応していない場合は、セクション7bに従って、IR(赤外線)学習リモコンを行ってください。

### 7b.他のTVでは、IR(赤外線)学習リモコンをオンにします

サウンドバーをお持ちのTVリモコンに対応するようにプログラムするには、以下の手順に従ってください。ラーニングモードに入るには、最初に「ボリューム+」と「ソース(入力選択)」ボタンを押し続けてください。

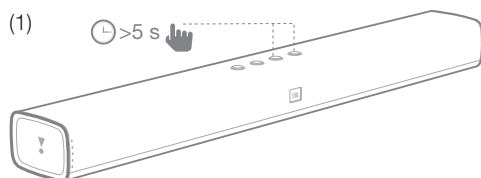

次に、サウンドバー上の電源ボタンを押してからTVのリモコンの電源ボタンを押してください。

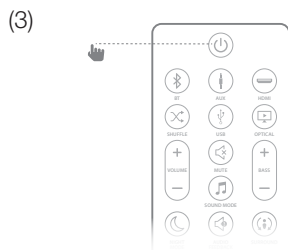
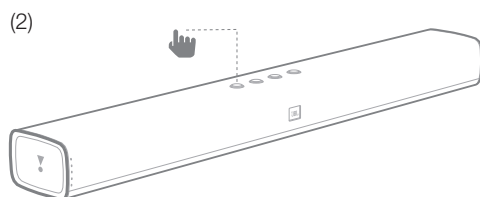

「ボリューム-」および「ボリューム+」でも同じ手順に従ってください。ミュートするには、サウンドバー上のボリューム+およびボリューム-ボタンを両方押して、TVのリモコンのミュートボタンを押してください。再度サウンドバー上の「ボリューム+」および「ソース」ボタンを5秒間押し続ければ、サウンドバーはTVリモコンに対応します\*。

\* TVのモデルによっては、サウンドバーがTVリモコンに対応しない場合もあります。

## 8.システム

### 1. オートスタンバイ

このサウンドバーは、ボタン操作をせず、接続デバイスからのオーディオビデオの再生がない状態で10分経過すると、自動的にスタンバイモードに切り替わります。

### 2. オート・ウェイクアップ

サウンドバーは、AUX、光端子、Bluetooth、HDMIソースなど、最後に検出した接続からオーディオ信号を感知すると、ユニットを自動的に\*オンにできるシグナル・ディテクターを備えています。

\* TVのモデルやソースデバイスによっては、デバイスが自動的にサウンドバーを起動できないこともあります。

### 3. 工場出荷時の設定の適用

このサウンドバーを工場出荷時にプログラムされたデフォルト設定に戻します。

- 任意のソースモードで、サウンドバーのトップパネル上の「ボリューム-」、「ボリューム+」および「ソース」ボタンを長押しします。

### 4. ソフトウェアのアップデート

JBLは今後、サウンドバーのシステム・ファームウェア用のアップデート・プログラムを提供することがあります。アップデート・プログラムが提供されている場合、サウンドバーのUSBポートにファームウェア・アップデート・プログラムが保存されたUSBデバイスを接続すれば、ファームウェアのアップデートが可能です。アップデートファイルのダウンロードに関する詳細については、[www.JBL.com](http://www.JBL.com)にアクセスするか、またはJBLコールセンターにご連絡ください。

## 9.製品の仕様

### 概要

- 電源入力 : 直流19V、2.0A
- トータル最大出力 : 30W
- スタンバイ時の電力消費量 : 0.5W未満
- サウンドバーのトランスデューサー寸法 : 2x2インチウーファー  
2x1.5インチツイーター
- 最大音圧レベル : 90db
- 周波数特性 : 60Hz~20KHz
- 動作温度 : 0°C~45°C

### 入力および出力

- HDMIビデオ出力 : 1  
(オーディオ・リターン・チャンネル対応)
- HDMI HDCPバージョン : 1.4
- オーディオ入力 : アナログ1、光端子1、Bluetooth、USB

### Bluetooth部

- Bluetoothバージョン : 4.2
- Bluetooth周波数帯域 : 2402MHz~2480MHz
- 最大送信電力 : 9dbm(EIRP)
- 変調タイプ : GFSK、π/4 DQPSK、8DPSK

### 製品寸法と重量

- サウンドバー寸法(幅x高さx奥行) : 614x58x86(mm)\  
24.2x2.3x3.4インチ
- サウンドバー重量 : 1.4kg\3.1ポンド
- パッケージ寸法(幅x高さx奥行) : 852x126x146(mm)\  
33.5x5.0x5.7インチ

- パッケージ重量(総重量) : 2.76kg(6.1ポンド)

**注意:**JBL Bar Studioはサンプリングレートが96K以下のオーディオにのみ対応しており、96Kを超えるオーディオ・コンテンツには対応できません。周波数が96Kを超えるオーディオ・コンテンツを再生している場合は、ノイズ出力が発生することもあります。

## 10.トラブルシューティング

この製品を使用していて問題がある場合は、点検を要求する前に以下の点をチェックしてください。

### システム

ユニットの電源が入っていない。

- 電源コードがコンセントとサウンドバーに差し込まれているかどうかを確認してください。

### サウンド

サウンドバーから音が出ない。

- サウンドバーがミュート状態でないことをご確認ください。
- リモコンで、適正なオーディオ入力ソースを選択してください。
- サウンドバーからTVまたは他のデバイスにオーディオケーブルを接続してください。
- サウンドバーのトップパネルにある「ボリューム-」、「ボリューム+」および「ソース(入力選択)」ボタンを押し続けて、サウンドバーを工場出荷時の設定に戻してください

サウンド設定調整後、サウンドが異常である

- リモコンの「サウンド」ボタンを5秒間押し続けて、オーディオ設定をリセットしてください

### サウンドまたはエコーが歪んでいる

- サウンドバーからTVの音を再生している場合は、TVがミュート状態でないかどうかをご確認ください。

### Bluetooth

サウンドバーにソースデバイスが接続できない。

- ソースデバイスのBluetooth機能が使用できない。機能の使用方法についてはソースデバイスのユーザーマニュアルをご覧ください。
- すでにサウンドバーが別のBluetooth対応デバイスに接続されている。リモコンのBluetoothボタンを押し続けて、接続されていたソースデバイスの接続を解除し、再度お試しください。
- Bluetooth対応デバイスを再起動し、再度サウンドバーとのペアリングをお試しください。

接続したBluetooth対応デバイスからのオーディオ再生のクオリティーが低い。

- Bluetoothの受信状態が悪い。ソースデバイスをサウンドバーに近づけるか、ソースデバイスとサウンドバー間にある障害物をどけてください。

接続したBluetooth対応デバイスが絶えず接続とその切断を繰り返す。

- Bluetoothの受信状態が悪い。ソースデバイスをサウンドバーに近づけるか、Bluetooth対応デバイスとサウンドバー間の障害物をどけてください。
- 一部のBluetooth対応デバイスでは、電力を節約するため、自動的にBluetooth接続を停止させることがあります。この場合、サウンドバーは故障していません。

### リモコン

リモコンが使えない。

- 電池が切れているかどうか確認し、新しい電池と交換してください。
- リモコンとメインユニット間の距離が離れすぎている場合は、リモコンをユニットに近づけてください。

Торговая марка	: JBL
Назначение товара	: Активная акустическая система
Изготовитель	: Харман Интернешнл Индастриз Инкорпорейтед, США, 06901 Коннектикут, г.Стэмфорд, Атлантик Стрит 400, офис 1500
Страна происхождения	: Китай
Импортер в Россию	: ООО «ХАРМАН РУС СиАйЭс», Россия, 127018, г.Москва, ул. Двинцев, д.12, к 1
Гарантийный период	: 1 год
Информация о сервисных центрах	: www.harman.com/ru тел. +7-800-700-0467
Срок службы	: 5 лет
Товар сертифицирован	: 
Дата производства	: Дата изготовления устройства определяется по двум буквенным обозначениям из второй группы символов серийного номера изделия, следующих после разделительного знака «-». Кодировка соответствует порядку букв латинского алфавита, начиная с января 2010 года: 000000-MY0000000, где «M» - месяц производства (A - январь, B - февраль, C - март и т.д.) и «Y» - год производства (A - 2010, B - 2011, C - 2012 и т.д.).



ハーマン・インターナショナル・インダストリーズ株式会社  
(HARMAN International Industries, Incorporated) 8500 Balboa Boulevard, Northridge, CA 91329 USA  
www.jbl.com

© 2017 HARMAN International Industries, Incorporated(ハーマン・インターナショナル・インダストリーズ株式会社)。無断複写・転載を禁じます。JBLは、ハーマン・インターナショナル・インダストリーズ株式会社(HARMAN International Industries, Incorporated)の、米国および/またはその他の国々の登録商標です。特徴、仕様および外観は、予告なしに変更されることがあります。TheBluetooth®のワードマークとロゴは、the Bluetooth SIG, Inc. が所有する登録商標であり、ハーマン・インターナショナル・インダストリーズ株式会社(HARMAN International Industries, Incorporated)による使用は、使用許諾に基づくものです。他の商標および商標名は各所有者に属します。HDMI、HDMIロゴ、High-Definition Multimedia Interfaceは米国およびその他の国でのHDMI Licensing LLCの商標または登録商標です。Dolby、Dolby Audio、Pro Logicおよびdouble-D symbolはDolby Laboratoriesの登録商標です。

TR04281\_A



# JBL BAR STUDIO



**PODREČZNIK  
UŻYTKOWNIKA**

## SPIS TREŚCI

<b>1. WPROWADZENIE</b>	3	<b>9. SPECYFIKACJA PRODUKTU</b>	7
		INFORMACJE OGÓLNE	7
<b>2. ZAWARTOŚĆ OPAKOWANIA</b>	3	WEJŚCIE I WYJŚCIE	7
		SEKCJA BLUETOOTH	7
<b>3. UMIESZCZANIE GŁOŚNIKA SOUNDBARA</b>	3	WYMIARY I MASA PRODUKTU	7
USTAWIENIE GŁOŚNIKA SOUNDBARA NA STOLE	3		
MONTAŻ NAŚCIENNY GŁOŚNIKA SOUNDBARA	3	<b>10. ROZWIĄZYWANIE PROBLEMÓW</b>	8
		SYSTEM	8
<b>4. PODŁĄCZANIE GŁOŚNIKA SOUNDBARA</b>	4	DŹWIĘK	8
PODŁĄCZANIE GŁOŚNIKA SOUNDBARA DO TELEWIZORA	4	BLUETOOTH	8
PODŁĄCZANIE GŁOŚNIKA SOUNDBARA DO INNYCH URZĄDZEŃ	4	PILOT	8
SPOSÓB ZASILANIA SYSTEMU SOUNDBARA	4		
<b>5. KORZYSTANIE Z SYSTEMU SOUNDBARA</b>	4		
STEROWANIE	4		
SPOSÓB KORZYSTANIA Z POŁĄCZENIA BLUETOOTH Z SOUNDBAREM	5		
SPOSÓB KORZYSTANIA Z URZĄDZENIA USB	5		
<b>6. USTAWIENIA DŹWIĘKU</b>	6		
PRZED ROZPOCZĘCIEM	6		
DOSTOSOWANIE POZIOMU GŁOŚNOŚCI	6		
WYBÓR EFEKTU DŹWIĘKOWEGO	6		
<b>7. KORZYSTANIE Z PILOTA DO TELEWIZORA</b>	6		
W PRZYPADKU WIĘKSZOŚCI TELEWIZORÓW FIRM SAMSUNG, LG, SONY ORAZ VIZIO	6		
W PRZYPADKU INNYCH TELEWIZORÓW	7		
<b>8. SYSTEM</b>	7		
1. AUTOMATYCZNY TRYB GOTOWOŚCI	7		
2. AUTOMATYCZNE WYBUDZANIE	7		
3. USTAWIENIA FABRYCZNE	7		
4. AKTUALIZACJA OPROGRAMOWANIA	7		



# 1. WPROWADZENIE

Dziękujemy za zakup produktu JBL BAR STUDIO. Zestaw głośnikowy JBL BAR STUDIO został zaprojektowany, aby zapewnić wyśmienite doznania dźwiękowe w Twoim systemie rozrywki domowej. Zachęcamy do poświęcenia kilku minut na zapoznanie się z tym podręcznikiem, który opisuje produkt i zawiera instrukcje krok po kroku, które pomogą w skonfigurowaniu i uruchomieniu głośnika.

**SKONTAKTUJ SIĘ Z NAMI: Jeżeli masz pytania o urządzenie JBL BAR STUDIO, jego montaż lub działanie, prosimy o kontakt z przedstawicielem lub instalatorem, lub o odwiedzenie naszej strony pod adresem: [www.JBL.com](http://www.JBL.com).**

## 2. ZAWARTOŚĆ OPAKOWANIA

Głośnik typu soundbar



x1

Pilot

Rozmiar baterii do pilota: CR2025



x1

Zasilacz

(4 stopy, 1200 mm)



x1

Kable zasilające\*

(5 stóp, 1500 mm)

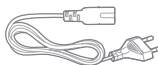

x1

\*Typy kabli zasilających i ich liczba są różne w zależności od regionu

Kabel optyczny

(4 stopy, 1200 mm)

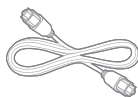

x1

Kabel AUX

(4 stopy, 1200 mm)



x1

Wsporniki do montażu ściennego



x1

Informacje o produkcie i wytyczne do montażu ściennego



x1

## 3. UMIESZCZANIE GŁOŚNIKA SOUNDBARA

### 3a. Ustawienie głośnika soundbara na stole

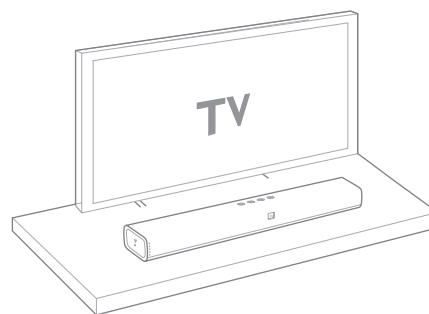

### 3b. Montaż ścienny głośnika soundbara

Użyj taśmy, aby przymocować prowadnicę papierową na ścianie, przebij końcówką długopisu środek każdego otworu montażowego, aby zaznaczyć miejsce wspornika i usunąć papier.

x1

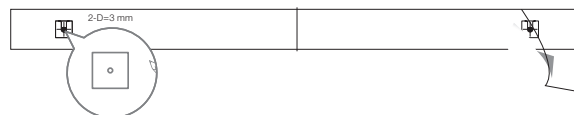
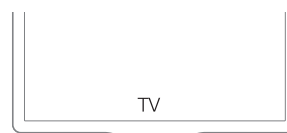

Przykręć wsporniki według śladów długopisu; dokręć gwintowany słupek montażowy do tyłu soundbara; następnie zawieś soundbar na ścianie.

x1

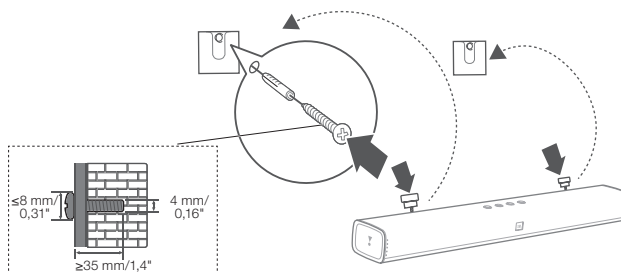

x1



## 4. PODŁĄCZANIE GŁOŚNIKA SOUNDBARA

Ten rozdział pomoże w podłączeniu soundbara do telewizora oraz innych urządzeń, jak również w skonfigurowaniu całego systemu.

### Podłączenie soundbara do telewizora

Podłącz soundbar do telewizora. Możesz słuchać programów telewizyjnych przez soundbar.

#### Podłączenie do telewizora kablem HDMI (ARC)

Podłączenie HDMI obsługuje cyfrowe wyjście audio i jest najlepszym rozwiązaniem do podłączenia soundbara. Jeżeli Twój telewizor obsługuje rozwiązanie HDMI ARC, usłyszysz dźwięk z telewizora w soundbarze korzystając ze zwykłego kabla HDMI.

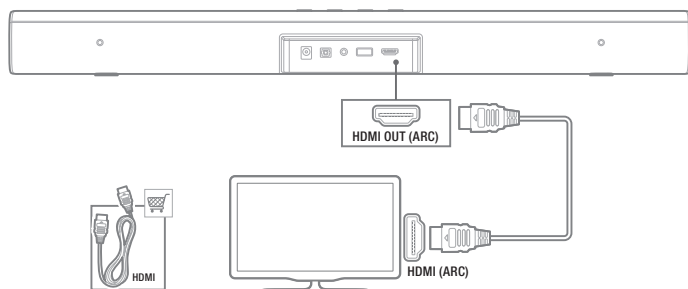

**Uwaga:** Upewnij się, że funkcja HDMI CEC w telewizorze jest włączona.

#### Podłączenie do telewizora kablem optycznym

Połączenie optyczne obsługuje dźwięk cyfrowy i stanowi alternatywę dla połączenia HDMI.

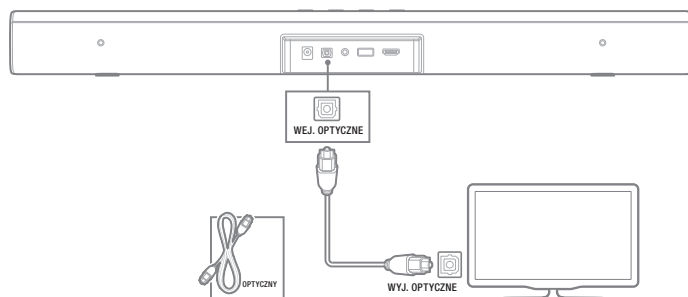

**Uwaga:** Upewnij się, że ustawienia dźwięku w telewizorze zmieniono na „głośniki zewnętrzne” i wyłącz głośniki wbudowane.

### Podłączenie soundbara do innych urządzeń

#### Podłączenie urządzeń analogowymi kablami dźwiękowymi

Podłącz kabel analogowy do wejścia AUX-IN (jack 3,5 mm) w soundbarze do złączy AUX-OUT/3,5 mm w urządzeniach przenośnych.

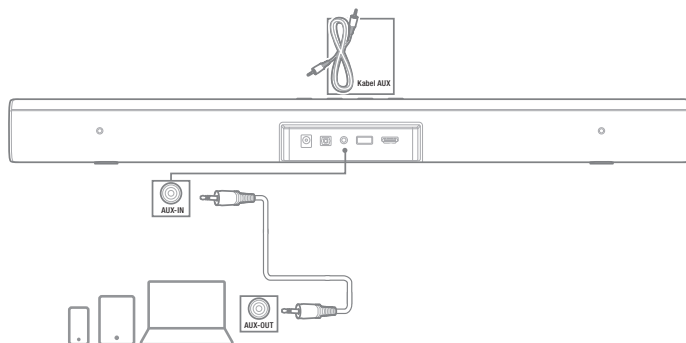

### Sposób zasilania soundbara

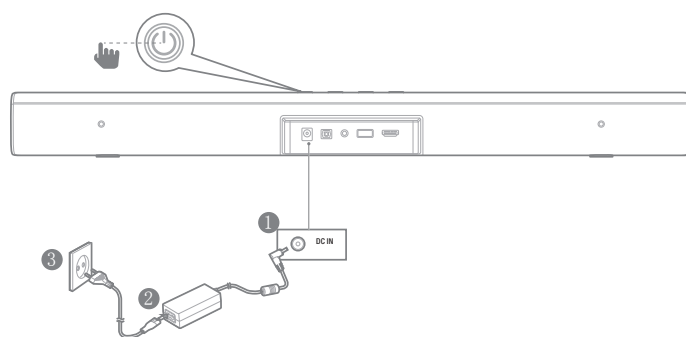

## 5. KORZYSTANIE Z SOUNDBARA

### 1. Sterowanie

#### a. Sposób korzystania z przycisków sterujących na górnym panelu

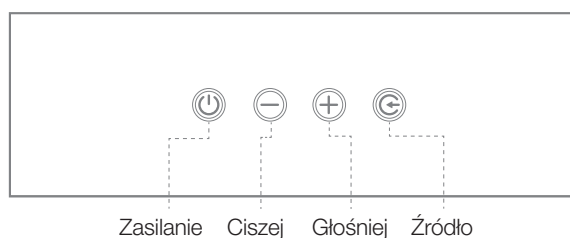

**b. Sposób korzystania z pilota**

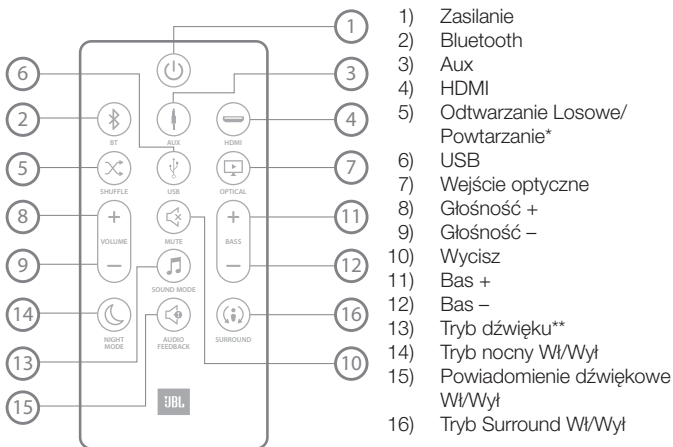

- 1) Zasilanie
- 2) Bluetooth
- 3) Aux
- 4) HDMI
- 5) Odtwarzanie Losowe/ Powtórzenie\*
- 6) USB
- 7) Wejście optyczne
- 8) Głośność +
- 9) Głośność -
- 10) Wycisz
- 11) Bas +
- 12) Bas -
- 13) Tryb dźwięku\*\*
- 14) Tryb nocny Wł/Wył
- 15) Powiadomienie dźwiękowe Wł/Wył
- 16) Tryb Surround Wł/Wył

\* Wyłącznie do odtwarzania USB; odtwarza w trybach: losowo/ powtórzenie wszystkiego/ powtórzenie utworu/wyłącz

\*\* Przeląca między trybami dźwięku: standardowy/ film/ muzyka/ głos/ sport

**c. Diody informacyjne**

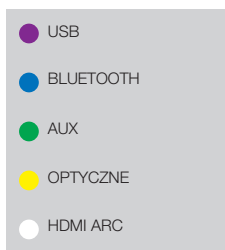

**2. Sposób korzystania z połączenia Bluetooth z soundbarem**

a) Naciśnij przycisk Bluetooth na pilocie do telewizora, aby uruchomić źródło Bluetooth



b) Wybierz „JBL Bar Studio”, aby sparować z soundbarem  
Kroki: Ustawienia -> Bluetooth -> JBL Bar Studio

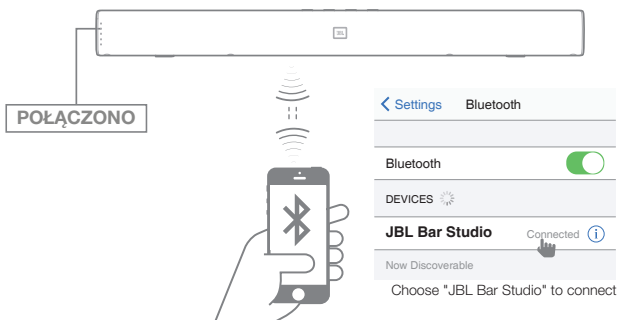

**Uwaga:** Naciśnij i przytrzymaj przycisk Bluetooth na pilocie na 3 sekundy, jeżeli chcesz sparować inne urządzenie przenośne.

**3. Sposób korzystania z urządzenia USB**

Soundbar umożliwia Ci odtwarzanie plików muzycznych znajdujących się na urządzeniach magazynujących USB.

1. Podłącz pamięć USB 2.0 do tyłu soundbara.
2. Naciśnij na pilocie przycisk „USB”. Gdy zostanie wykryty dysk USB, muzyka zacznie grać automatycznie.

**Odtwarzanie losowe**

Naciśnij przycisk „SHUFFLE”, aby przełączać między opcjami odtwarzania losowego/ powtórz wszystkie utwory/ powtórz utwór/ wyłącz

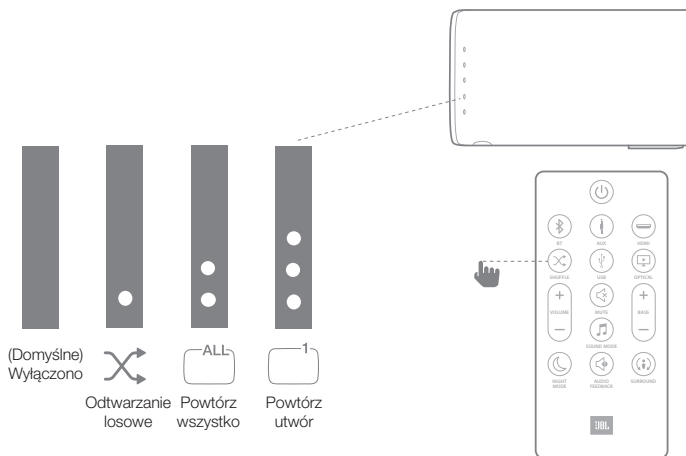

**Przed podłączeniem urządzenia USB należy wziąć pod uwagę następujące rzeczy:**

- Kolejność odtwarzania jest ustalona według adresu fizycznego na urządzeniu USB.
- Soundbar może odtwarzać jedynie pliki zawierające cyfry lub znaki angielskie. Inne języki i symbole mogą nie być obsługiwane.
- Nie wolno usuwać urządzenia USB podczas przesyłania plików.
- Nie można odtwarzać plików muzycznych chronionych przez DRM (MP3, WMA) ze stron komercyjnych.

**Kompatybilne urządzenia USB**

- Odtwarzacz MP3: Odtwarzacz MP3 typu flash.
- Pamięć USB flash: Urządzenia obsługujące USB 2.0.
- Niektóre urządzenia USB mogą nie być obsługiwane.

**Wymagania urządzeń USB**

- Urządzenia, które wymagają instalacji dodatkowych programów po podłączeniu do komputera, nie są obsługiwane.
- Nie wyjmować urządzenia USB, gdy to pracuje.
- W przypadku dysków USB o dużej pojemności, przeszukiwanie może potrwać dłużej niż kilka minut. Soundbar nie obsługuje urządzeń USB zawierających 2000 plików i więcej.
- Portu USB soundbara nie można podłączyć do komputera. Soundbar nie może być stosowany jako pamięć masowa.
- Urządzenie nie obsługuje systemu plików exFAT i NTFS. (dostępne są systemy FAT16/FAT32).

- System może nie rozpoznawać niektórych podłączonych urządzeń.
  - Zewnętrzny dysk twardy
  - Czytniki kart
  - Urządzenia zablokowane
  - Urządzenia USB typu hard
  - Huby USB
  - Przedłużacze USB
  - iPhone/iPod/iPad
  - Urządzenie z systemem Android

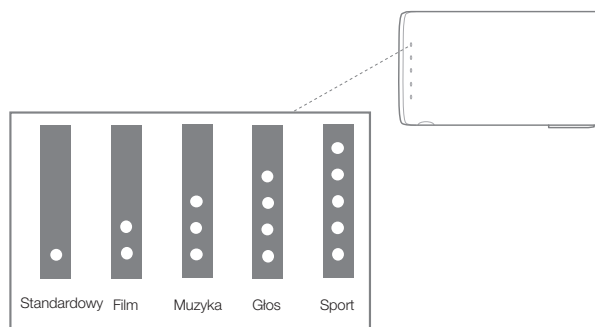

## 6. USTAWIENIA DŹWIĘKU

Ten rozdział pomoże Ci dopasować dźwięk do filmu lub muzyki.

### Przed rozpoczęciem

- Wykonaj niezbędne połączenia, opisane w podręczniku użytkownika.
- Ustaw w soundbarze odpowiednie źródło dla innych urządzeń.

### Dostosowanie poziomu głośności

- Naciśnij przycisk VOLUME +/-, aby zwiększyć lub zmniejszyć głośność.
- Aby wyciszyć dźwięk, naciśnij przycisk MUTE.
- Aby przywrócić dźwięk, ponownie naciśnij przycisk MUTE lub przycisk VOLUME +/-.

### Wybór efektu dźwiękowego

#### 1. Tryb dźwięku surround

- Tryb audio surround od JBL zanurzy cię w niesamowitą głębię dźwięku.
- Naciśnij przycisk SURROUND, aby włączyć lub wyłączyć tryb.

#### Zachowanie diod LED

Tryb Surround włączony	Dioda LED zamruga 2 razy na biało, następnie będzie świecić białym światłem przez 5 sekund
Tryb Surround wyłączony	Dioda LED zamruga 2 razy na biało

- Włączony: Tworzy dźwięk przestrzenny.
- Wyłączony: Tryb dwukanałowego stereo. Doskonały do słuchania muzyki.

#### 2. Bas

- Naciśnij przycisk BASS +/-, aby zmienić poziom basu.

#### 3. Tryb dźwięku

- Wybierz zdefiniowany tryb dźwięku, który pasuje do twojego filmu lub muzyki.
- Naciśnij przycisk SOUND MODE, aby wybrać opcję dźwięku.
- Wybierz tryb STANDARD, aby cieszyć się oryginalnym dźwiękiem.
- Wybierz tryb MOVIE, MUSIC, VOICE, SPORT, w zależności od zawartości, której chcesz posłuchać.

#### 4. Tryb nocny

- Aby można było słuchać po cichu, tryb nocny obniża poziom dźwięków głośniejszych podczas odtwarzania.
- Tryb nocny jest dostępny wyłącznie dla ścieżek dźwiękowych Dolby Digital.
- Naciśnij przycisk NIGHT MODE, aby włączyć lub wyłączyć tryb nocny.

#### Zachowanie diod LED

Tryb nocny włączony	Dioda LED zamruga 2 razy na biało, następnie będzie świecić białym światłem przez 5 sekund
Tryb nocny wyłączony	Dioda LED zamruga 2 razy na biało

#### 5. Powiadomienie dźwiękowe

Powiadomienie dźwiękowe umożliwia informowanie dźwiękiem o określonych funkcjach produktu. Gdy powiadomienie dźwiękowe jest włączone, usłyszysz sygnały określonych działań w JBL Bar Studio:

- Rozpoczęcie parowania Bluetooth
- Podłączenie urządzenia Bluetooth
- Osiągnięcie maksymalnej głośności
- Włączenie/wyłączenie trybu Surround

#### Zachowanie diod LED

Powiadomienie dźwiękowe włączone	Dioda LED zamruga 2 razy na biało, następnie będzie świecić białym światłem przez 5 sekund
Powiadomienie dźwiękowe wyłączony	Dioda LED zamruga 2 razy na biało

Naciśnij i przytrzymaj przez 5 sekund przycisk SOUND, aby zresetować ustawienia dźwiękowe do domyślnych.

## 7. KORZYSTANIE Z PILOTA DO TELEWIZORA

Do sterowania soundbarem możesz użyć swojego pilota do telewizora.

### 7a. W przypadku większości telewizorów firm Samsung, LG, Sony oraz Vizio\*

Soundbar automatycznie reaguje na sterowanie pilotem do telewizora. Funkcje sterowane to regulacja głośności i wyciszenie. Naciśnij i przytrzymaj przycisk SHUFFLE na pilocie soundbara, jeżeli chcesz wyłączyć tę funkcję.



\* W przypadku modeli telewizorów, które nie są kompatybilne, należy postępować zgodnie z rozdziałem 7b i wykonać programowanie pilota IR.

#### Uwaga:

- Upewnij się, że wyjście dźwiękowe na telewizorze jest ustawione na „głośnik zewnętrzny”.
- W zależności od pilota, ta funkcja może nie działać prawidłowo.
- Ta funkcja nie działa z pilotem LG magic remote.
- Ta funkcja może nie działać prawidłowo, gdy włączony jest tryb HDMI CEC.
- Niektóre piloty mogą nie działać, gdy będziesz stale naciskać przycisk głośności.
- Gdy pilot do telewizora nie jest obsługiwany, postępuj zgodnie z rozdziałem 7b i wykonaj programowanie podczerwieni.

## 7b. W przypadku pozostałych telewizorów należy wykonać programowanie podczerwieni

Aby zaprogramować soundbar tak, aby reagował na pilota do telewizora, należy wykonać następujące kroki. Najpierw naciśnij i przytrzymaj klawisze VOLUME + i SOURCE, aby wejść w tryb nauki.

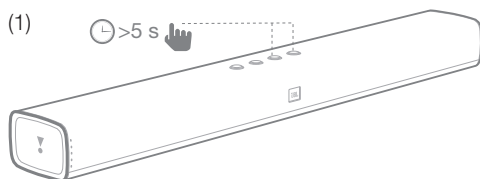

Następnie naciśnij przycisk POWER na soundbarze i na pilocie do telewizora

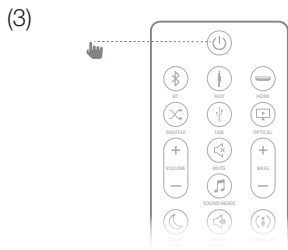
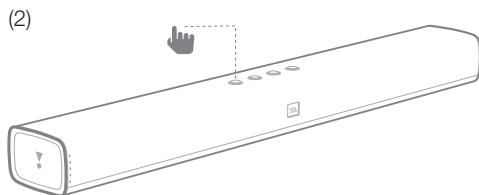

Wykonaj tę samą procedurę dla VOLUME – i VOLUME +. Dla opcji wyciszenia naciśnij razem przyciski VOLUME + i VOLUME – na głośniku soundbar i naciśnij przycisk MUTE na pilocie do telewizora. Naciśnij i przytrzymaj ponownie przyciski VOLUME + i SOURCE na soundbarze na 5 sekund, teraz soundbar reaguje na pilota do telewizora\*.

\* W zależności od modeli telewizora, soundbar może nie reagować na pilota do telewizora.

## 8. System

### 1. Automatyczny tryb gotowości

Ten soundbar automatycznie przełącza się w tryb gotowości po 10 minutach braku aktywności przycisków oraz gdy z podłączonego urządzenia nie jest wysyłany dźwięk/obraz.

### 2. Automatyczne wybudzanie

Soundbar ma wykrywacz sygnału, który może automatycznie włączyć urządzenie, gdy wykryje sygnał dźwiękowy z wejścia podłączonego jako ostatnie, np. ze źródła AUX, optycznego, Bluetooth lub HDMI.

\* W zależności od modeli telewizorów lub urządzeń źródłowych, niektóre z nich mogą nie być w stanie automatycznie wybudzić soundbar.

### 3. Ustawienia fabryczne

Resetuje soundbar do domyślnych ustawień zaprogramowanych w fabryce.

- W dowolnym trybie źródła naciśnij razem przyciski VOLUME +, VOLUME – i SOURCE na górnym panelu soundbara.

### 4. Aktualizacja Oprogramowania

JBL może oferować w przyszłości aktualizacje oprogramowania układowego soundbara. Jeżeli taka aktualizacja zostanie zaoferowana, będzie ją można wykonać podłączając do gniazda USB soundbara urządzenie USB zawierające aktualizację oprogramowania układowego. Odwiedź stronę [www.JBL.com](http://www.JBL.com) lub skontaktuj się z centrum obsługi klienta JBL, aby uzyskać więcej informacji o pobieraniu plików z aktualizacjami.

## 9. SPECYFIKACJA PRODUKTU

### Informacje ogólne

- Wejście zasilania : 19 V DC, 2,0 A
- Maksymalny pobór mocy : 30 W
- Pobór mocy w trybie gotowości : <0,5 W
- Rozmiar przetwornika głośnika : głośnik niskotonowy - 2 x 2" głośnik wysokotonowy 2 x 1,5"
- Maks. SPL : 90 dB
- Pasmo przenoszenia : 60 Hz - 20 KHz
- Temperatura pracy : 0°C - 45°C

### Wejście i wyjście

- Wyjście wideo HDMI (z kanałem zwrotnym audio) : 1
- Wersja HDMI HDCP : 1.4
- Wejścia audio : 1 analogowe, 1 optyczne, Bluetooth, USB

### Sekcja Bluetooth

- Wersja Bluetooth : 4.2
- Pasmo przenoszenia sygnału Bluetooth : 2402 MHz - 2480 MHz
- Maksymalna moc nadawania : 9 dbm (EIRP)
- Typ modulacji : GFSK, π/4 DQPSK, 8DPSK

### Wymiary i masa produktu

- Wymiary soundbara (szer. x wys. x gł.) : 614 x 58 x 86 (mm) \ 24,2" x 2,3" x 3,4"
- Masa soundbara : 1,4 kg \ 3,1 funtów
- Wymiary opakowania (szer. x wys. x gł.) : 852 x 126 x 146 (mm) \ 33,5" x 5,0" x 5,7"
- Masa w opakowaniu (brutto) : 2,76 kg \ 6,1 funtów

**Uwaga:** JBL Bar Studio obsługuje jedynie częstotliwość próbkowania  $\leq 96$  K, nie obsługuje zawartości dźwiękowej  $> 96$  K. Podczas odtwarzania zawartości dźwiękowej o częstotliwości  $> 96$  K będą występować szумы na wyjściu.

## 10. ROZWIĄZYWANIE PROBLEMÓW

Jeżeli wystąpią problemy podczas użytkowania tego produktu, przed skontaktowaniem się z serwisem sprawdź poniższe punkty.

### System

Urządzenie nie włącza się.

- Sprawdź, czy przewód zasilający jest podłączony do gniazda zasilania oraz do soundbara.

### Dźwięk

#### Brak dźwięku.

- Upewnij się, że soundbar nie jest wyciszony.
- Wybierz odpowiednie źródło dźwięku na pilocie.
- Podłącz kabel audio z soundbara do telewizora lub innego urządzenia.
- Zresetuj soundbar do ustawień fabrycznych naciskając i przytrzymując znajdujące się na górnym panelu klawisze VOLUME -, VOLUME + i SOURCE.

#### Po dostosowaniu ustawień dźwiękowych dźwięk jest dziwny

- Zresetuj ustawienia dźwiękowe, naciskając i przytrzymując na 5 sekund przycisk SOUND na pilocie.

### Zniekształcony dźwięk lub echo.

- Jeżeli odtwarzasz dźwięk z telewizora poprzez soundbar, upewnij się, że telewizor jest wyciszony.

### Bluetooth

#### Urządzenie źródłowe nie może połączyć się z soundbarem.

- Nie włączono funkcji Bluetooth na urządzeniu źródłowym. Zobacz instrukcję użytkownika urządzenia źródłowego dotyczącą włączania funkcji.
- Soundbar jest już podłączony do innego urządzenia Bluetooth. Naciśnij i przytrzymaj przycisk Bluetooth na pilocie, aby odłączyć połączone urządzenie źródłowe, następnie spróbuj ponownie.
- Uruchom ponownie urządzenie Bluetooth i spróbuj ponownie sparować je z soundbarem.

#### Jakość odtwarzania dźwięku urządzenia podłączonego przez Bluetooth jest niska.

- Odbiór Bluetooth jest słabej jakości. Przesuń urządzenie źródłowe bliżej soundbara lub usuń przeszkody stojące między urządzeniem i soundbarem.

#### Podłączone urządzenie Bluetooth stale się łączy i rozłącza.

- Odbiór Bluetooth jest słabej jakości. Przesuń urządzenie źródłowe bliżej soundbara lub usuń przeszkody stojące między urządzeniem i soundbarem.
- Przy niektórych urządzeniach Bluetooth połączenie może być automatycznie wyłączane w celu oszczędzania energii. Nie oznacza to usterki soundbara.

### Pilot

#### Pilot nie działa.

- Sprawdź, czy baterie są dobre i w razie potrzeby wymień na nowe.
- Gdy odległość między pilotem i głównym urządzeniem jest zbyt duża, podejdz do urządzenia.

Торговая марка	: JBL
Назначение товара	: Активная акустическая система
Изготовитель	: Харман Интернешнл Индастриз Инкорпорейтед, США, 06901 Коннектикут, г.Стэмфорд, Атлантик Стрит 400, офис 1500
Страна происхождения	: Китай
Импортер в Россию	: ООО «ХАРМАН РУС СиАйЭс», Россия, 127018, г.Москва, ул. Двинцев, д.12, к 1
Гарантийный период	: 1 год
Информация о сервисных центрах	: <a href="http://www.harman.com/ru">www.harman.com/ru</a> тел. +7-800-700-0467
Срок службы	: 5 лет
Товар сертифицирован	: 
Дата производства	: Дата изготовления устройства определяется по двум буквенным обозначениям из второй группы символов серийного номера изделия, следующих после разделительного знака «-». Кодировка соответствует порядку букв латинского алфавита, начиная с января 2010 года: 000000-MY0000000, где «M» - месяц производства (A - январь, B - февраль, C - март и т.д.) и «Y» - год производства (A - 2010, B - 2011, C - 2012 и т.д.).



HARMAN International Industries,  
Incorporated Bulvar 8500 Balboa,  
Northridge, CA 91329 USA  
[www.jbl.com](http://www.jbl.com)

© 2017 HARMAN International Industries, Incorporated. Wszystkie prawa zastrzeżone. JBL jest znakiem towarowym firmy HARMAN International Industries, Incorporated, zarejestrowanym w Stanach Zjednoczonych oraz innych państwach. Właściwości, specyfikacje i wygląd mogą ulec zmianie bez uprzedniego powiadomienia. Znak słowny Bluetooth® oraz logo są zastrzeżonymi znakami towarowymi należącymi do firmy Bluetooth SIG, Inc., a ich używanie przez firmę HARMAN International Industries, Incorporated oparte jest o licencję. Inne znaki handlowe oraz nazwy handlowe są własnością odpowiednich właścicieli. Terminy HDMI, logo HDMI oraz nazwa High-Definition Multimedia Interface są znakami handlowymi lub zastrzeżonymi znakami towarowymi firmy HDMI Licensing LLC w Stanach Zjednoczonych oraz pozostałych krajach. Dolby, Dolby Audio, Pro Logic i symbol podwójnego D są znakami towarowymi firmy Dolby Laboratories.

TR04281\_A



# JBL BAR STUDIO



 DOLBY AUDIO™

 HIGH DEFINITION MULTIMEDIA INTERFACE

 Bluetooth®

사용자 설명서

## 목차

<b>1. 소개</b>	3	<b>9. 제품 사양</b>	7
<b>2. 구성품</b>	3	일반	7
<b>3. 사운드바 배치</b>	3	입/출력	7
사운드바를 테이블 위에 놓을 경우	3	Bluetooth 섹션	7
사운드바 벽면 장착	3	제품 크기 및 중량	7
<b>4. 사운드바 연결</b>	4	<b>10. 문제 해결</b>	8
TV에 사운드바 연결	4	시스템	8
다른 장치에 사운드바 연결	4	사운드	8
사운드바 시스템 전원을 켜는 방법	4	Bluetooth	8
<b>5. 사운드바 시스템 사용</b>	4	리모콘	8
조작	4		
사운드바에서 Bluetooth 사용 방법	5		
USB 장치 사용 방법	5		
<b>6. 사운드 설정</b>	6		
시작하기 전에	6		
볼륨 조절	6		
사운드 효과 선택	6		
<b>7 TV 리모콘 조작에 반응</b>	6		
대부분의 Samsung, LG, Sony 및 Vizio TV	6		
기타 TV의 경우 IR 원격 학습 수행	7		
<b>8. 시스템</b>	7		
1. 자동 대기	7		
2. 자동 기동	7		
3. 공장 설정 적용	7		
4. 소프트웨어 업데이트	7		



# 1. 소개

JBL BAR STUDIO를 구매해 주셔서 감사합니다. JBL BAR STUDIO는 홈 엔터테인먼트 시스템에 특별한 사운드 경험을 제공하도록 설계되었습니다. 몇 분간 시간을 내서 제품에 대한 설명과 제품을 설정하고 시작할 수 있는 단계별 지침이 포함된 이 설명서를 끝까지 읽어 주시기 바랍니다.

**문의: JBL BAR STUDIO와 해당 설치 또는 작동에 대해 문의 사항이 있으면 판매점이나 설치업체 또는 웹사이트 [www.JBL.com](http://www.JBL.com)을 방문하십시오.**

## 2. 구성품

사운드바



x1

리모콘

리모콘 배터리 크기: CR2025



x1

전원 어댑터

(121.92cm, 1,200mm)



x1

전원 케이블\*

(152.40cm, 1,500mm)

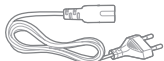

x1

\*전원 케이블 유형 및 케이블 수는 지역별로 다릅니다.

광 케이블

(121.92cm, 1,200mm)

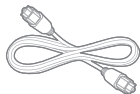

x1

보조 케이블

(121.92cm, 1,200mm)

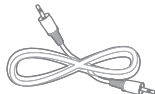

x1

벽 장착 브래킷

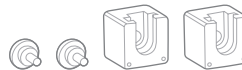

x1

제품 정보 및 벽 장착 가이드



x1

## 3. 사운드바 배치

### 3a. 사운드바를 테이블 위에 놓을 경우

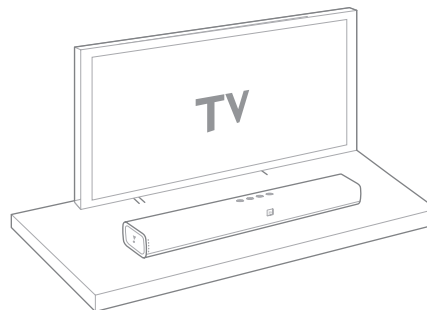

### 3b. 사운드바 벽면 장착

테이프를 사용해 벽 장착 용지 가이드를 벽에 부착하고 각 장착 홀의 가운데 부분을 펜 끝으로 눌러 벽 장착 브래킷 위치를 표시하고 용지를 제거합니다.

x1

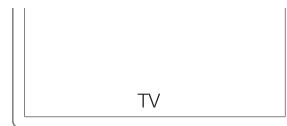

x1

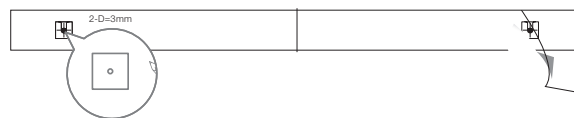

x1

펜으로 표시한 부분에 벽 장착 브래킷을 나사로 고정합니다. 사운드바 뒷면에 나사골 장착 포스트를 고정한 다음, 사운드바를 벽에 겁니다.

x1

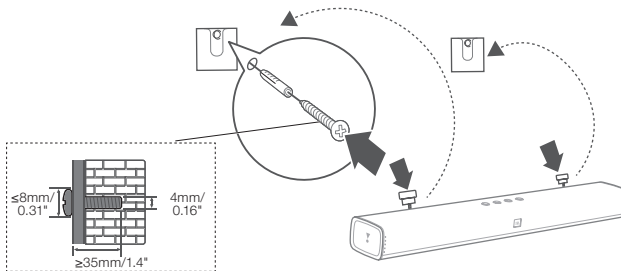

x1

## 4. 사운드바 연결

이 섹션은 TV와 기타 장치에 사운드바를 연결하고 전체 시스템을 설정할 수 있도록 도와줍니다.

### TV에 사운드바 연결

TV에 사운드바를 연결합니다. 사운드바를 통해 TV 프로그램의 오디오를 청취할 수 있습니다.

#### HDMI를 통한 TV에 연결(ARC)

HDMI 연결은 사운드바 연결을 위한 최적 옵션으로 디지털 오디오를 지원합니다. TV에서 HDMI ARC를 지원하는 경우 단일 HDMI 케이블을 사용하여 사운드바를 통해 TV 오디오를 청취할 수 있습니다.

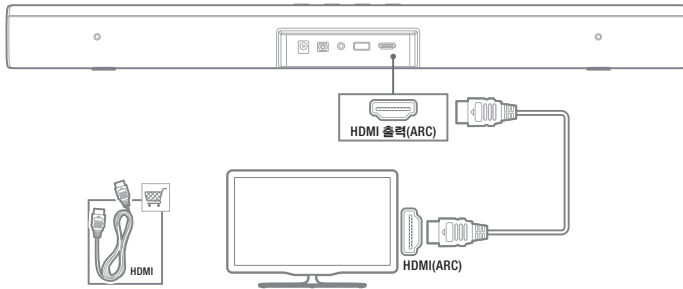

**참고:** TV의 HDMI CEC 기능이 켜져 있는지 확인하십시오.

#### 광 케이블을 통한 TV에 연결

광케이블 연결 역시 디지털 오디오를 지원하며 HDMI 오디오 연결 대신에 사용할 수 있습니다.

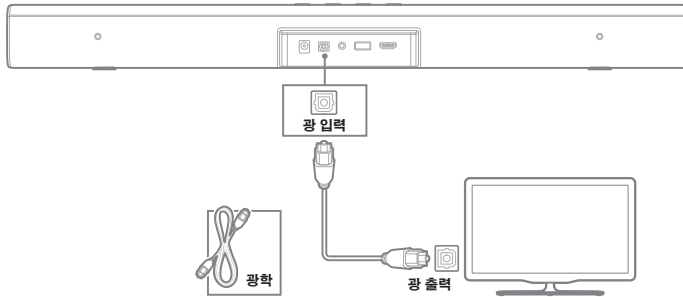

**참고:** "외부 스피커"를 지원하도록 TV 오디오 설정을 지정했는지 확인하고 내장 TV 스피커를 비활성화하십시오.

## 다른 장치에 사운드바 연결

### 아날로그 오디오 케이블을 통한 장치 연결

아날로그 케이블을 사용하여 사운드바의 보조 입력(3.5mm 잭)을 휴대용 장치의 보조 출력/3.5mm 커넥터에 연결합니다.

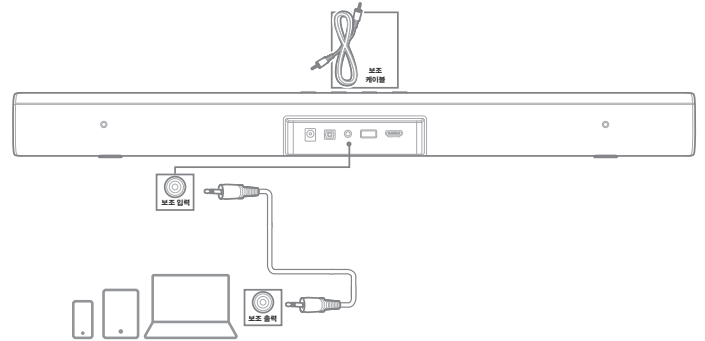

### 사운드바 시스템 전원을 켜는 방법

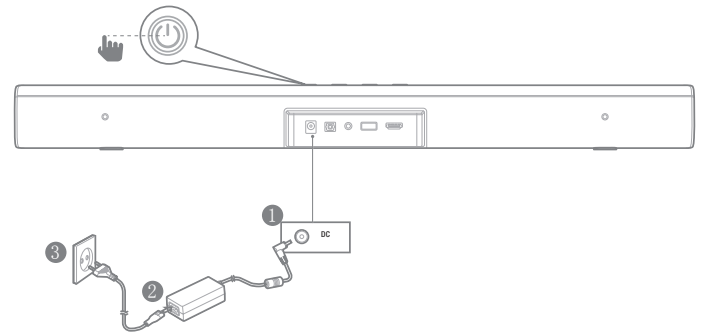

## 5. 사운드바 시스템 사용

### 1. 조작

#### a. 상단 패널 제어부 사용 방법

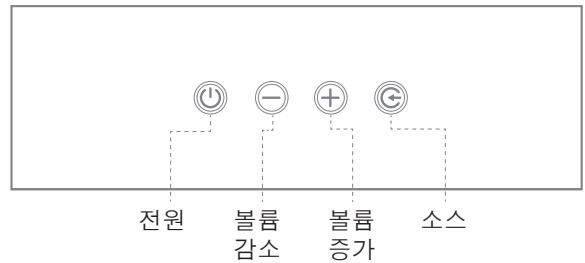

**b. 리모콘 사용 방법**

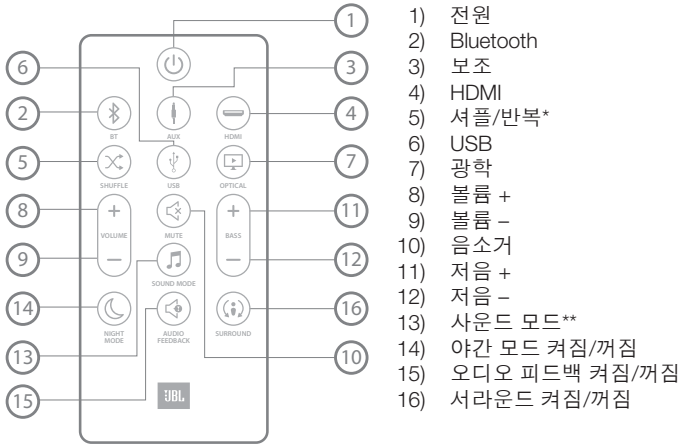

- 1) 전원
- 2) Bluetooth
- 3) 보조
- 4) HDMI
- 5) 셔플/반복\*
- 6) USB
- 7) 광학
- 8) 볼륨 +
- 9) 볼륨 -
- 10) 음소거
- 11) 저음 +
- 12) 저음 -
- 13) 사운드 모드\*\*
- 14) 야간 모드 켜짐/꺼짐
- 15) 오디오 피드백 켜짐/꺼짐
- 16) 서라운드 켜짐/꺼짐

\*USB 재생 전용, 셔플/전체 반복/한 곡 반복/해제 간 전환.  
 \*\*표준/영화/음악/음성/스포츠 사운드 모드의 순서로 전환됩니다.

**c. 소스 LED 표시**

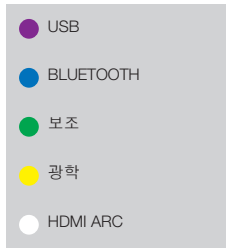

**2. 사운드바에서 Bluetooth 사용 방법**

a) 리모콘 Bluetooth 버튼을 눌러 Bluetooth 소스로 진입

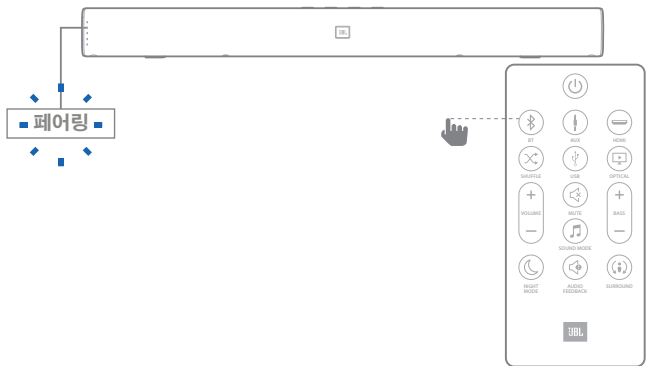

b) "JBL Bar Studio"를 선택하여 사운드바와 페어링  
 단계: 설정 -> Bluetooth -> JBL Bar Studio

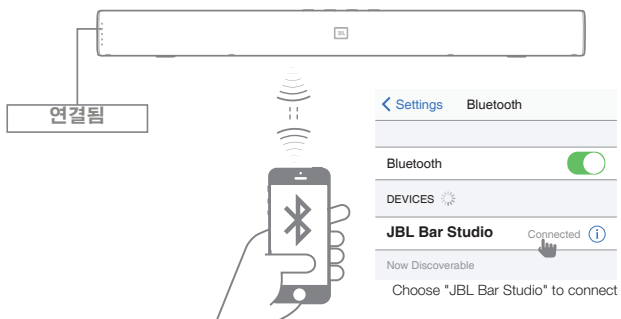

**참고:** 다른 모바일 장치를 페어링하려면 리모콘의 Bluetooth 버튼을 3초간 누르십시오.

**3. USB 장치 사용 방법**

사운드바를 통해 USB 저장 장치에 있는 음악 파일을 재생합니다.

1. 장치 뒷면의 2.0 USB 드라이브를 사운드바에 연결합니다.
2. 리모콘에 있는 "USB" 버튼을 누릅니다. USB가 감지되면 음악이 자동으로 재생됩니다.

**셔플**

"SHUFFLE" 버튼을 눌러 셔플/전체 반복/한 곡 반복/해제 간 전환

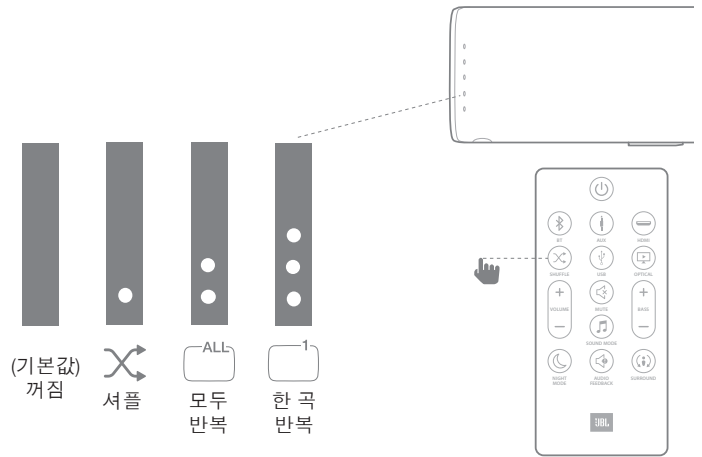

**USB 장치를 연결하기 전에 다음 사항에 유의하십시오.**

- 재생 순서는 USB 장치의 실제 물리적 주소입니다.
- 이 사운드바는 숫자 또는 영문자로만 이루어진 파일을 재생할 수 있습니다. 다른 언어 및 기호는 지원되지 않습니다.
- 파일을 전송 중인 동안에는 USB 장치를 제거하지 마십시오.
- 상용 웹 사이트의 DRM 보호 음악 파일(MP3, WMA)은 재생할 수 없습니다.

**호환 USB 장치**

- MP3 플레이어: 플래시 유형의 MP3 플레이어.
- USB 플래시 드라이브: USB 2.0을 지원하는 장치.
- 일부 USB 장치는 지원되지 않을 수도 있습니다.

**USB 장치 요건**

- 추가 프로그램을 설치해야 하는 장치가 컴퓨터에 연결된 경우 해당 장치는 지원되지 않습니다.
- 작동 중인 동안은 USB 장치를 빼지 마십시오.
- 대용량 USB의 경우 검색하는 데 몇 분 이상이 걸릴 수도 있습니다. 이 사운드바는 2,000개 이상의 파일이 포함된 USB 장치는 지원하지 않습니다.
- 사운드바 USB 포트는 PC에 연결할 수 없습니다. 사운드바를 저장 장치로 사용할 수 없습니다.
- exFAT 및 NTFS 파일 시스템은 이 장치에서 지원되지 않습니다 (FAT16/FAT32 시스템 사용 가능).

- 장치에 따라 다음 장치는 이 장치에서 인식되지 않을 수도 있습니다.
  - 외부 HDD
  - 카드 리더
  - 잠김 장치
  - 하드형 USB 장치
  - USB 허브
  - USB 확장 케이블 사용
  - iPhone/iPod/iPad
  - Android 장치

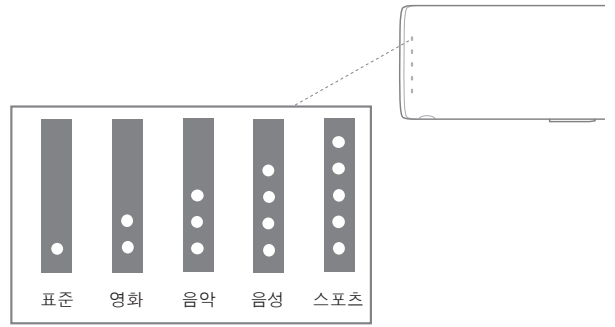

## 6. 사운드 설정

이 섹션은 비디오나 음악용으로 이상적인 사운드를 선택할 수 있도록 도와줍니다.

### 시작하기 전에

- 사용 설명서에 설명된 필요 연결을 수행합니다.
- 사운드바에서 다른 장치에 맞는 해당 소스로 전환합니다.

### 볼륨 조절

- 볼륨을 높이거나 낮추려면 VOLUME +/- 버튼을 누릅니다.
- 음소거하려면 MUTE 버튼을 누릅니다.
- 사운드를 복원하려면 MUTE 버튼을 다시 누르거나 VOLUME +/- 버튼을 누릅니다.

### 사운드 효과 선택

#### 1. 서라운드 사운드 모드

- JBL 서라운드 사운드 모드로 현장감 넘치는 몰입형 오디오를 경험해 보십시오.
- 서라운드 모드를 켜거나 끄려면 SURROUND 버튼을 누릅니다.

LED 동작	
서라운드 켜짐	LED가 흰색으로 2번 깜박인 다음, 5초간 유지됨
사운드 꺼짐	LED가 흰색으로 2번 깜박임

- 켜짐: 오디오가 서라운드로 출력됩니다.
- 꺼짐: 오디오가 2채널 스테레오 사운드로 출력됩니다. 음악 감상용으로 이상적입니다.

#### 2. 저음

- 저음 레벨을 변경하려면 BASS +/-를 누릅니다.

#### 3. 사운드 모드

- 비디오나 음악에 적합한 사전 정의된 사운드 모드를 선택합니다.
- 사운드 옵션을 선택하려면 SOUND MODE 버튼을 누릅니다.
- 원음 그대로 즐기려면 STANDARD 모드를 선택합니다.
- 청취할 콘텐츠에 따라 MOVIE, MUSIC, VOICE, SPORT 모드를 선택합니다.

#### 4. 야간 모드

- 조용하게 청취하려는 경우 야간 모드를 선택하면 오디오 재생 시 웅장한 사운드의 볼륨이 감소합니다.
- 야간 모드는 Dolby Digital 사운드트랙에만 사용할 수 있습니다.
- 야간 모드를 켜거나 끄려면 NIGHT MODE 버튼을 누릅니다.

#### LED 동작

야간 모드 켜기	LED가 흰색으로 2번 깜박인 다음, 5초간 유지됨
야간 모드 끄기	LED가 흰색으로 2번 깜박임

#### 5. 오디오 피드백

오디오 피드백은 특정 제품 기능을 나타내는 가청 신호음을 활성화합니다. 오디오 피드백이 켜져 있으면 JBL Bar Studio에서 다음과 같은 특정 작업이 수행될 경우 신호음이 울립니다.

- Bluetooth 페어링 진입
- Bluetooth 장치 연결됨
- 최대 볼륨 도달
- 서라운드 모드 켜짐/꺼짐

#### LED 동작

오디오 피드백 켜짐	LED가 흰색으로 2번 깜박인 다음, 5초간 유지됨
오디오 피드백 꺼짐	LED가 흰색으로 2번 깜박임

**SOUND 버튼을 5초간 길게 누르면 기본 오디오 설정으로 초기화됩니다.**

## 7. TV 리모콘 조작에 반응

TV 리모콘을 사용하여 사운드바를 제어합니다.

### 7a. 대부분의 Samsung, LG, Sony 및 Vizio TV\*

이 사운드바는 TV 리모콘에 자동으로 반응합니다. 제어 가능한 기능은 볼륨 증가/감소 및 음소거입니다. 이 기능을 비활성화하려면 사운드바 리모콘의 SHUFFLE 버튼을 길게 누릅니다.

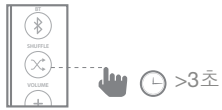

\* 호환되지 않는 TV 모델의 경우 섹션 7b에 따라 IR 원격 학습을 수행하십시오.

**참고:**

- TV의 사운드 출력이 "외부 스피커"로 설정되어 있는지 확인합니다.
- 리모콘에 따라 이 기능이 제대로 작동하지 않을 수도 있습니다.
- LG TV의 매직 리모콘에서는 이 기능이 작동하지 않습니다.
- HDMI CEC가 ON인 경우 이 기능이 제대로 작동하지 않을 수도 있습니다.
- 볼륨 버튼을 반복해서 누르면 리모콘이 작동하지 않을 수도 있습니다.
- TV 리모콘이 지원되지 않는 경우 섹션 7b의 설명을 따르고 IR 원격 학습을 수행하십시오.

**7b. 기타 TV의 경우 IR 원격 학습 수행**

TV 리모콘에 반응하도록 사운드바를 프로그래밍하려면 다음 단계를 수행하십시오. 먼저, VOLUME + 및 SOURCE 버튼을 길게 눌러 학습 모드로 들어갑니다.

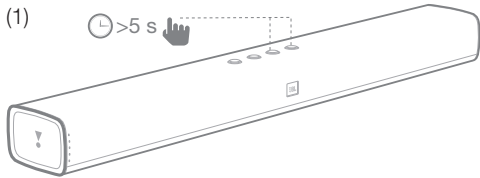

그런 다음, 사운드바의 POWER 버튼을 누르고 TV 리모콘의 POWER 버튼을 누릅니다.

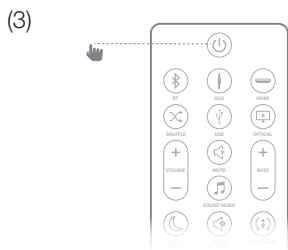
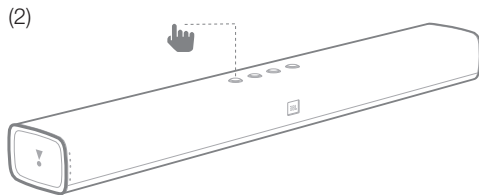

VOLUME - 및 VOLUME +에 대해서도 동일한 절차를 수행합니다. 음소거하려면 사운드바의 VOLUME + 및 VOLUME - 버튼을 동시에 누르고 TV 리모콘의 MUTE 버튼을 누릅니다. 사운드바의 VOLUME + 및 SOURCE 버튼을 5초간 다시 길게 누르면 이제 사운드바가 TV 리모콘에 응답합니다\*.

\* TV 모델에 따라 사운드바가 TV 리모콘에 반응하지 않을 수 있습니다.

**8. 시스템**

**1. 자동 대기**

이 사운드바는 연결된 장치로부터 오디오/비디오가 재생되지 않고 버튼 작동이 없는 상태에서 10분이 경과되면 대기 모드로 자동 전환됩니다.

**2. 자동 기동**

사운드바에는 마지막으로 감지된 연결(예: 보조, 광학, Bluetooth 또는 HDMI 소스)에서 오디오 신호를 감지하면 자동으로\* 장치의 전원을 켜는 신호 검출기가 내장되어 있습니다.

\*TV 모델 또는 소스 장치에 따라 일부 장치에서는 사운드바를 자동으로 정상 복귀할 수 없습니다.

**3. 공장 설정 적용**

이 사운드바를 공장에서 프로그래밍된 기본 설정으로 초기화합니다.

- 소스 모드에서 사운드바 상단 패널의 VOLUME -, VOLUME + 및 SOURCE 버튼을 길게 누릅니다.

**4. 소프트웨어 업데이트**

JBL에서 향후 사운드바의 시스템 펌웨어 업데이트를 제공할 수도 있습니다. 업데이트가 제공되는 경우 펌웨어 업데이트가 저장된 USB 장치를 사운드바의 USB 포트에 연결하여 펌웨어를 업데이트할 수 있습니다. 업데이트 파일 다운로드에 대한 자세한 정보를 수신하려면 www.JBL.com을 확인하거나 JBL 고객센터에 문의하십시오.

**9. 제품 사양**

**일반**

- 전원 입력 : 19VDC, 2.0A
- 전체 최대 출력 : 30W
- 대기 소비 전력 : <0.5W
- 사운드바 변환기 크기 : 2 x 2" 우퍼  
2 x 1.5" 트위터
- 최대 SPL : 90db
- 주파수 응답 : 60Hz~20KHz
- 작동 온도 : 0°C~45°C

**입/출력**

- HDMI 비디오 출력(Audio Return Channel 지원) : 1
- HDMI HDCP 버전 : 1.4
- 오디오 입력 : 아날로그 1개, 광학, Bluetooth, USB 각 1개

**Bluetooth 섹션**

- Bluetooth 버전 : 4.2
- Bluetooth 주파수 범위 : 2,402MHz~2,480MHz
- 최대 송신 출력 : 9dbm(EIRP)
- 변조 형식 : GFSK, π/4 DQPSK, 8DPSK

**제품 크기 및 중량**

- 사운드바 치수(너비 x 높이 x 깊이) : 614 x 58 x 86(mm) \ 24.2" x 2.3" x 3.4"
- 사운드바 중량 : 1.4kg \ 3.1lbs
- 포장 치수(너비 x 높이 x 깊이) : 852 x 126 x 146(mm) \ 33.5" x 5.0" x 5.7"
- 포장 중량(총) : 2.76kg \ 6.1lbs

**참고:** JBL Bar Studio는 96K 이하 샘플 레이트 오디오만 지원하며 96K 초과 오디오 콘텐츠는 지원할 수 없습니다. 주파수 96K 초과 오디오 콘텐츠를 재생하는 경우 일부 소음이 발생할 것으로 예상됩니다.

## 10. 문제 해결

이 제품 사용 중에 문제가 발생하는 경우 서비스를 요청하기 전에 다음 사항을 확인하십시오.

### 시스템

장치가 켜지지 않습니다.

- 전원 코드가 콘센트와 사운드바에 꽂혀 있는지 확인하십시오.

### 사운드

**사운드바에서 사운드가 나오지 않습니다.**

- 사운드바가 음소거되지 않았는지 확인하십시오.
- 리모콘에서 올바른 오디오 입력 소스를 선택하십시오.
- 사운드바의 오디오 케이블을 TV 또는 다른 장치에 연결하십시오.
- 사운드바 상단 패널의 VOLUME -, VOLUME + 및 SOURCE 버튼을 길게 눌러서 사운드바를 공장 설정으로 초기화하십시오.

**사운드 설정 조정 후 사운드가 이상합니다.**

- 리모콘의 SOUND 버튼을 5초간 길게 눌러서 오디오 설정을 초기화하십시오.

**사운드나 에코가 왜곡되어 들립니다.**

- 사운드바를 통해 TV의 오디오를 재생하는 경우 TV가 음소거되어 있는지 확인하십시오.

## Bluetooth

**소스 장치를 사운드바와 연결할 수 없습니다.**

- 소스 장치에서 Bluetooth 기능을 활성화하지 않았습니다. 소스 장치의 사용 설명서에서 해당 기능을 활성화하는 방법을 참조하십시오.
- 사운드바가 다른 Bluetooth 장치에 이미 연결되어 있습니다. 리모콘의 Bluetooth 버튼을 길게 눌러서 현재 연결된 소스 장치와의 연결을 끊고 나서 다시 시도하십시오.
- Bluetooth 장치를 다시 부팅하고 사운드바와 다시 페어링해보십시오.

**연결된 Bluetooth 장치의 오디오 재생 품질이 좋지 않습니다.**

- Bluetooth 수신 상태가 좋지 않습니다. 소스 장치를 사운드바 근처로 옮기거나 소스 장치와 사운드바 사이에 있는 장애물을 모두 치우십시오.

**연결된 Bluetooth 장치의 연결/연결 해제 동작이 계속 반복됩니다.**

- Bluetooth 수신 상태가 좋지 않습니다. 소스 장치를 사운드바 근처로 옮기거나 Bluetooth 장치와 사운드바 사이에 있는 장애물을 모두 치우십시오.
- 일부 Bluetooth 장치에서 Bluetooth 연결을 자동으로 비활성화하여 전력 소비량을 절약하기도 합니다. 이러한 동작은 사운드바의 오작동이 아닙니다.

## 리모콘

**리모콘이 작동하지 않습니다.**

- 배터리가 소진되었는지 확인하고 새 배터리로 교환하십시오.
- 리모콘과 매인 장치 사이 거리가 너무 먼 경우 리모콘을 장치 근처로 옮기십시오.

Торговая марка	: JBL
Назначение товара	: Активная акустическая система
Изготовитель	: Харман Интернешнл Индастриз Инкорпорейтед, США, 06901 Коннектикут, г.Стэмфорд, Атлантик Стрит 400, офис 1500
Страна происхождения	: Китай
Импортер в Россию	: ООО «ХАРМАН РУС СиАйЭс», Россия, 127018, г.Москва, ул. Двинцев, д.12, к 1
Гарантийный период	: 1 год
Информация о сервисных центрах	: www.harman.com/ru тел. +7-800-700-0467
Срок службы	: 5 лет
Товар сертифицирован	: 
Дата производства	: Дата изготовления устройства определяется по двум буквенным обозначениям из второй группы символов серийного номера изделия, следующих после разделительного знака «-». Кодировка соответствует порядку букв латинского алфавита, начиная с января 2010 года: 000000-MY0000000, где «M» - месяц производства (A - январь, B - февраль, C - март и т.д.) и «Y» - год производства (A - 2010, B - 2011, C - 2012 и т.д.).



HARMAN International Industries, Incorporated  
8500 Balboa Boulevard, Northridge, CA 91329  
USA  
www.jbl.com

© 2017 HARMAN International Industries, Incorporated. All rights reserved. JBL은 미국 및/또는 기타 국가에 등록된 HARMAN International Industries, Incorporated의 상표입니다. 기능, 사양 및 외관은 예고 없이 변경될 수 있습니다. Bluetooth® 워드 마크와 로고는 Bluetooth SIG, Inc.가 소유한 등록 상표이며 HARMAN International Industries, Incorporated는 사용 허가를 받고 이러한 마크를 사용합니다. 다른 상표 및 상표명은 해당 소유자의 재산입니다. HDMI, HDMI 로고 및 High-Definition Multimedia Interface 명칭은 미국 및 기타 국가에서 HDMI Licensing LLC의 상표 또는 등록 상표입니다. Dolby, Dolby Audio 및 이중 D 심볼은 Dolby Laboratories의 상표입니다.

TR04281\_A



# JBL 影霸系列



 DOLBY AUDIO™

 HDMI™  
HIGH DEFINITION MULTIMEDIA INTERFACE

 Bluetooth®

用户手册



## 目录

<b>1. 简介</b>	3	<b>9. 产品规格</b>	7
<b>2. 产品清单</b>	3	概览	7
<b>3. 摆放您的条形音响</b>	3	输入和输出	7
将条形音响摆放于桌面	3	蓝牙部分	7
将条形音响安装到墙壁上	3	产品尺寸和重量	7
<b>4. 连接您的条形音响</b>	4	<b>10. 故障排除</b>	8
将条形音响连接至电视	4	系统	8
将条形音响连接至其他设备	4	声音	8
如何启动您的条形音响系统	4	蓝牙	8
<b>5. 使用您的条形音响系统</b>	4	遥控	8
控制	4		
如何使用条形音响的蓝牙功能	5		
如何使用 USB 设备	5		
<b>6. 声音设置</b>	6		
开始之前	6		
调整音量	6		
选择声音效果	6		
<b>7. 响应电视遥控器</b>	6		
适用于大多数三星、LG、索尼和 VIZIO 电视 *	6		
其他电视型号	7		
<b>8. 系统</b>	7		
1. 自动待机	7		
2. 自动唤醒	7		
3. 恢复出厂设置	7		
4. 软件更新	7		

# 1. 简介

感谢您购买 JBL 影霸系列。JBL 影霸系列会为您的家庭娱乐系统带来非凡的声音体验。我们强烈建议您花费少许时间通读本手册，充分了解产品以及如何设置和使用产品。

**联系我们：**如果对 JBL 影霸系列以及其安装与操作有任何疑问，请联系您的零售商或定制安装专员，或访问我们的网站，网址是：[www.JBL.com](http://www.JBL.com)。

# 2. 产品清单

条形音响



遥控器

遥控器电池规格：CR2025



电源适配器  
(4ft, 1200mm)

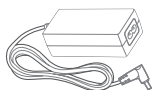

电源线\*  
(5ft, 1500mm)

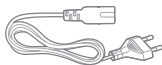

\*电源线类型和数量因地区而异

光学电缆  
(4ft, 1200mm)

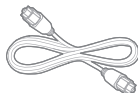

AUX 电缆  
(4ft, 1200mm)



壁挂支架

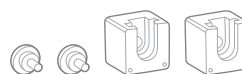

产品信息和壁挂安装指南



# 3. 摆放您的条形音响

## 3a. 将条形音响摆放于桌面

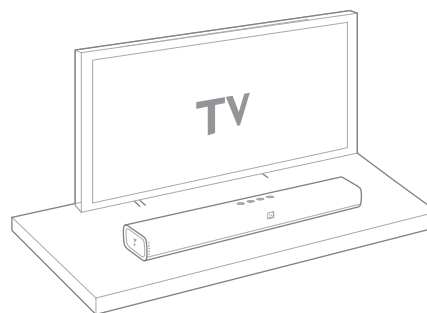

## 3b. 将条形音响安装到墙壁上

使用胶带将壁挂导纸板固定在墙壁上，用笔尖在每个安装孔的中心钻一个点，标记壁挂支架位置并取下纸张。

x1

x1

x1

按记号安装壁挂安装支架；将螺纹安装柱拧入条形音响后部；然后将条形音响安装在墙壁上。

x1

x1

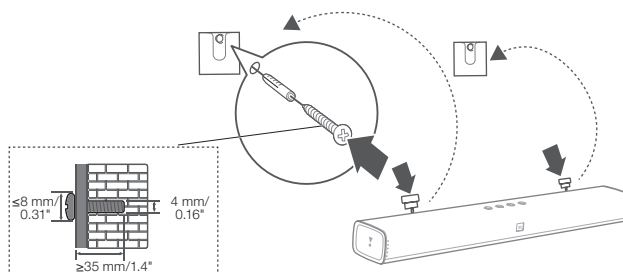
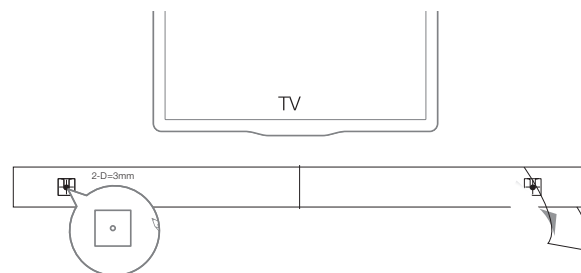

## 4. 连接您的条形音响

本节将为您介绍如何将您的条形音响连接到电视或其他设备，以及如何设置整个系统。

### 将条形音响连接至电视

将您的条形音响连接至电视。您可以通过条形音响收听电视节目。

#### 通过 HDMI (ARC) 连接至电视

HDMI 连接支持数字音频，是连接条形音响的最佳选择。如果您的电视支持 HDMI ARC，您可以使用一根 HDMI 电缆通过条形音响收听电视节目。

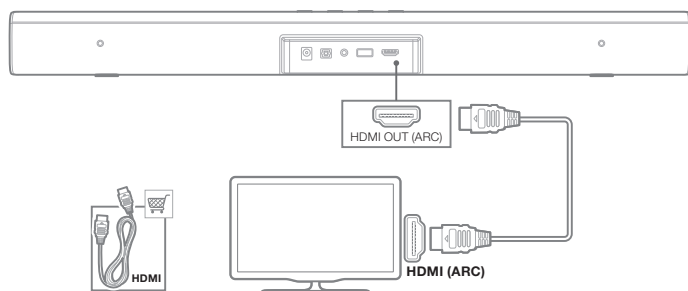

**注意：**请确保您的电视上的 HDMI CEC 功能已开启。

#### 通过光学连接至电视

光学连接支持数字音频，可以替代 HDMI 进行音频连接。

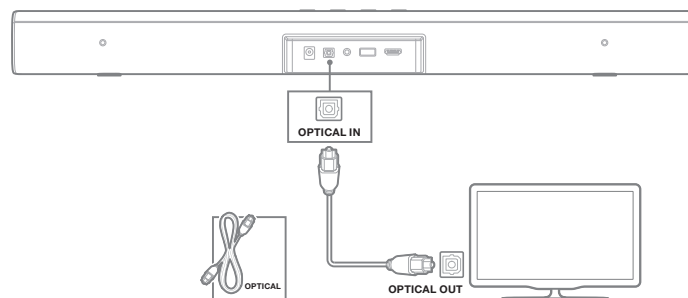

**注意：**请确保将您的电视音频设置为支持“外部扬声器”并同时禁用电视内置扬声器。

## 将条形音响连接至其他设备

### 通过模拟音频电缆连接设备

使用模拟电缆连接条形音响上的 AUX-IN (3.5mm 插孔) 与便携设备上的 AUX-OUT/3.5mm 接口。

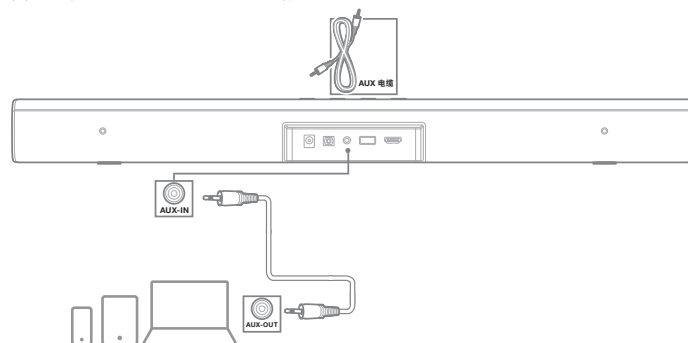

## 如何启动您的条形音响系统

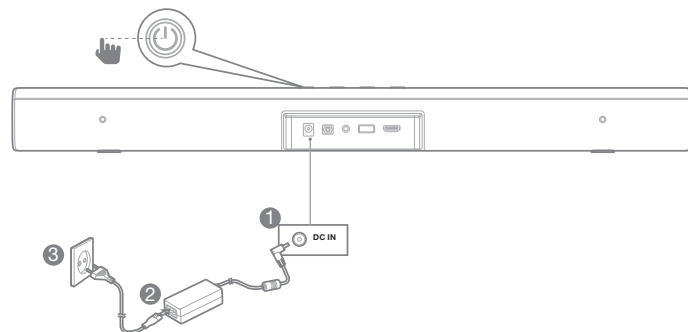

## 5. 使用您的条形音响系统

### 1. 控制

#### a. 如何使用顶部面板控件

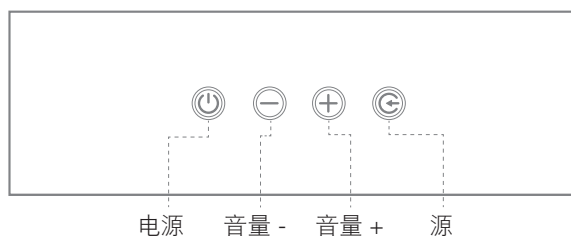

### b. 如何使用遥控器

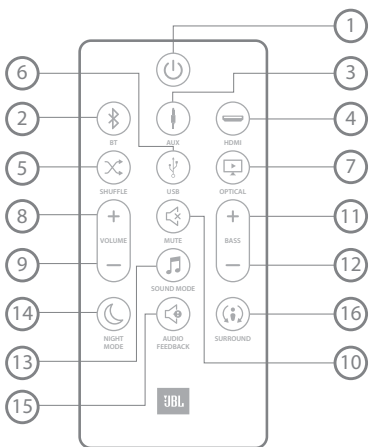

- 1) 电源
- 2) 蓝牙
- 3) 辅助
- 4) HDMI
- 5) 随机播放/循环\*
- 6) USB
- 7) 光学
- 8) 音量 +
- 9) 音量 -
- 10) 静音
- 11) 低音 +
- 12) 低音 -
- 13) 声音模式 \*\*
- 14) 夜间模式开启/关闭
- 15) 音频反馈开启/关闭
- 16) 环绕声开启/关闭

\* 仅适用于 USB 播放：在随机播放/全部循环/单曲循环/关闭之间切换

\*\* 在标准/电影/音乐/语音/运动声音模式之间切换

### c. 源 LED 指示灯含义



## 2. 如何使用条形音响的蓝牙功能

a) 按住遥控器上的蓝牙按钮进入蓝牙源



b) 选择“JBL 影霸系列”与条形音响配对

步骤：设置 -> 蓝牙 -> JBL 影霸系列

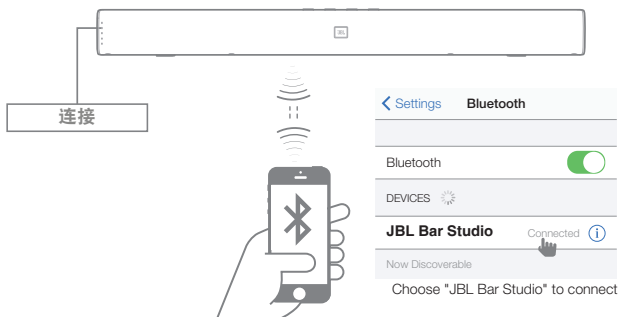

**提示：**如果要配对其他移动设备，请长按遥控器上的蓝牙按钮 3 秒

## 3. 如何使用 USB 设备

通过条形音响播放位于 USB 存储设备上的音乐文件。

1. 在设备背部将 2.0 USB 驱动器连接至您的条形音响。
2. 按下遥控器上的 "USB" 按钮。如果检测到 USB，音乐将开始自动播放。

### 随机播放

按下 "SHUFFLE" 按钮在随机播放/全部循环/单曲循环/关闭之间切换

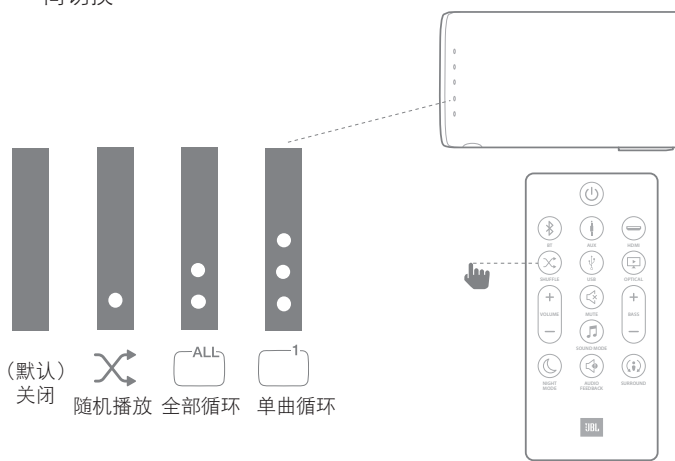

**在连接 USB 设备之前，请注意以下几点：**

- 播放顺序由 USB 设备的实际物理地址决定。
- 本条形音响仅可播放名称包含数字或英文字符的文件。其他语言和符号可能不受支持。
- 在传输文件时请勿拔除 USB 设备。
- 商业网站上受 DRM 保护的 MP3 音乐文件 (MP3、WMA) 无法进行播放。

### 兼容的 USB 设备

- MP3 播放器：闪存 MP3 播放器。
- USB 闪存驱动器：支持 USB 2.0 的设备。
- 某些 USB 设备可能不受支持。

### USB 设备要求

- 不支持需要连接到计算机进行其他程序安装的设备。
- 操作时请勿拔除 USB 设备。
- 大容量的 USB，可能需要较长的时间进行搜索。条形音响不支持含有 2000 个及以上文件的 USB 设备。
- 条形音响 USB 端口不能连接至 PC。您的条形音响不能作为存储设备使用。

- 此设备不支持 exFAT 和 NTFS 文件系统。（支持 FAT16/FAT32 系统。）
- 根据某些设备的不同，本机可能无法识别以下设备。
  - 外置硬盘
  - 读卡器
  - 锁定设备
  - 硬盘式 USB 设备
  - USB 集线器
  - 使用 USB 延长线
  - iPhone/iPod/iPad
  - Android 设备

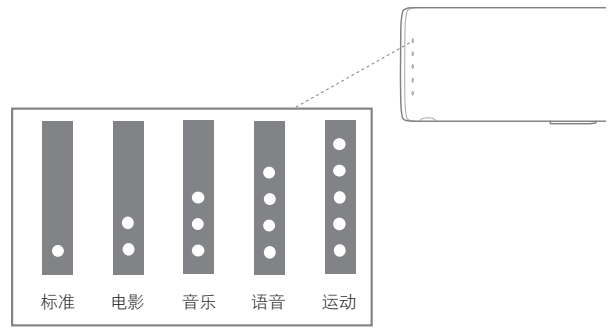

## 6. 声音设置

本节帮助您选择视频或音乐的理想声音。

### 开始之前

- 完成用户手册中描述的必要连接。
- 在条形音响上切换与其他设备对应的源。

### 调整音量

- 按 VOLUME +/- 按钮以增加或减小音量。
- 按下 MUTE 按钮可将设备静音。
- 要恢复声音，请再次按下 MUTE 按钮或按下 VOLUME +/- 按钮

### 选择声音效果

#### 1. 环绕声模式

- 通过 JBL 环绕声模式享受身临其境的音频体验。
- 按下 SURROUND 按钮打开或关闭环绕模式。

LED 变化模式	
环绕声开启	 LED 指示灯以白色闪烁 2 次，然后呈白色常亮 5 秒
环绕声关闭	 LED 指示灯以白色闪烁 2 次

- 开启：创建环绕声聆听体验。
- 关闭：双声道立体声模式。聆听音乐的理想选择。

#### 2. 低音

- 按下 BASS +/- 更改低音电平。



#### 3. 声音模式

- 选择适合您的视频或音乐的预定义声音模式。
- 按下“声音模式”按钮选择声音选项。
- 如果您想聆听原始的音质，请选择“标准”模式。
- 根据要收听的内容选择“电影”、“音乐”、“语音”和“运动”模式。

#### 4. 夜间模式

- 若需要安静的聆听环境，夜间模式可降低播放音频的音量。
- 夜间模式仅适用于 Dolby Digital 音轨。
- 按下“夜间模式”按钮打开或关闭夜间模式。

#### LED 变化模式



夜间模式开启	 LED 指示灯以白色闪烁 2 次，然后呈白色常亮 5 秒
夜间模式关闭	 LED 指示灯以白色闪烁 2 次

#### 5. 音频反馈

通过音频反馈，启用某些功能时将会听到提示音。开启音频反馈时，您将在使用 JBL 影霸系列的某些功能时听到提示音，其中包括：

- 进入蓝牙配对
- 蓝牙设备已连接
- 达到最大音量
- 环绕声模式开启/关闭

#### LED 变化模式

音频反馈开启	 LED 指示灯以白色闪烁 2 次，然后呈白色常亮 5 秒
音频反馈关闭	 LED 指示灯以白色闪烁 2 次

长按 5 秒“声音”按钮以重置初始音频设置。

## 7. 响应电视遥控器

使用电视遥控器控制您的条形音响

### 7a. 适用于大多数三星、LG、索尼和 Vizio 电视 \*

条形音响会自动响应您的电视遥控器。音量 +/- 和静音功能可控制。如果要禁用此功能，请在条形音响遥控器上长按“随机播放”按钮。



\*对于不兼容的电视型号，请按照第 7b 节进行红外遥控学习

#### 注意：

- 请确保电视机的声音输出设置为“外部扬声器”。
- 对于某些遥控器，此功能可能无法正常运行。
- 此功能无法在 LG 电视的魔术遥控器上运行。
- 当 HDMI CEC 开启时，此功能可能无法正常运行。
- 如果您重复按下音量按钮，一些遥控功能可能无法运行。
- 如果您的电视遥控器不受支持，请按照 7b 节的内容进行红外遥控学习。

### 7b. 对于其他电视型号的遥控器，请进行红外遥控学习

要对条形音响进行编程以响应电视机遥控器，请按以下步骤操作。首先，按住 VOLUME+ 和 SOURCE 按钮进入学习模式。

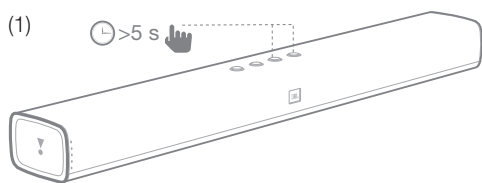

然后，按下条形音响上的 POWER 按钮，并按下电视遥控器上的 POWER 按钮

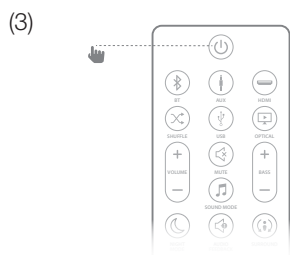
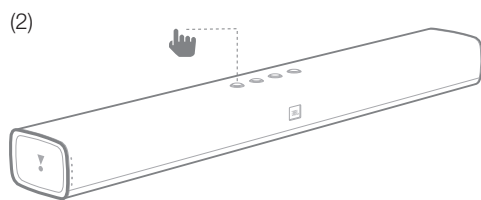

对 VOLUME+ 和 VOLUME- 执行相同的步骤。对于静音，请按条形音响上的 VOLUME+ 和 VOLUME- 按钮，然后按电视遥控器上的 MUTE 按钮。再次按住条形音响上的 VOLUME+ 和 SOURCE 按钮 5 秒，现在您的条形音响将会响应您的电视遥控器指令\*。

\*根据电视型号不同，条形音响可能无法响应某些型号的电视遥控器。

## 8. 系统

### 1. 自动待机

此条形音响在 10 分钟无操作且连接设备无音频/视频播放时会自动切换到待机状态。

### 2. 自动唤醒

条形音响设有一个信号探测器，当它感知到来自最后一个检测到的连接源，如辅助、光学、蓝牙或 HDMI 源的音频信号时，设备会自动唤醒。

\*根据电视型号或源设备的不同，某些设备可能无法自动唤醒条形音响。

### 3. 恢复出厂设置

将此条形音响重置为出厂默认设置。

- 在任何源模式下，长按条形音响顶部面板上的 VOLUME-，VOLUME+ 和 SOURCE 按钮。

### 4. 软件更新

JBL 未来可能会为条形音响系统固件提供更新。如果有更新版本，您可以将存有固件更新的 USB 设备连接至条形音响的 USB 端口来更新固件。请访问 [www.JBL.com](http://www.JBL.com) 或联系 JBL 呼叫中心，以获得有关下载更新文件的更多信息。

## 9. 产品规格

### 概览

- 电源输入 : 19VDC, 2.0A
- 最大总功率 : 30W
- 待机功耗 : <0.5W
- 条形音响换能器尺寸 : 2 个 2" 低音扬声器  
2 个 1.5" 高音扬声器
- 最大 SPL : 90db
- 频率响应 : 60Hz - 20KHz
- 工作温度 : 0°C - 45°C

### 输入和输出

- HDMI 视频输出（带音频回传通道） : 1
- HDMI HDCP 版本 : 1.4
- 音频输入 : 1 个模拟、1 个光学、  
蓝牙、USB

### 蓝牙部分

- 蓝牙版本 : 4.2
- 蓝牙频率范围 : 2402MHz - 2480MHz
- 最大传输功率 : 9dbm (EIRP)
- 调制类型 : GFSK,  $\pi/4$   
DQPSK, 8DPSK

### 产品尺寸和重量

- 条形音响尺寸（宽 x 长 x 厚） : 614 x 58 x 86 (mm) \ 24.2" x 2.3" x 3.4"
- 条形音响重量 : 1.4kg \ 3.1 lbs

- 包装尺寸 (宽 x 长 x 厚) : 852 x 126 x 146 (mm) \ 33.5" x 5.0" x 5.7"
- 包装重量 (总重) : 2.76kg \ 6.1 lbs

**注意:** JBL 影霸系列仅支持采样率 <=96K 的音频, 不支持 >96K 的音频内容。如果您播放频率 >96K 的音频内容, 将会产生噪声输出。

## 10. 故障排除

如果您在使用此产品时遇到问题, 请在请求服务之前检查以下几点。

### 系统

设备无法启动。

- 检查电源线是否插入插座和条形音响

### 声音

**条形音响没有声音。**

- 确认条形音响未设置静音。
- 使用遥控器选择正确的音频输入源
- 通过音频电缆将您的条形音响连接至电视或其他设备。
- 长按条形音响顶部面板的 VOLUME -, VOLUME+ 以及 SOURCE 按钮将您的条形音响重置为出厂设置。

**声音设置调整后声音奇怪**

- 长按遥控器上的 SOUND 按钮 5 秒以重置音频设置

**声音失真或有回声。**

- 通过条形音响播放电视中的音频时, 请确保电视已设置为静音。

### 蓝牙

**源设备无法连接至条形音响。**

- 您尚未启用源设备的蓝牙功能。请参阅源设备的用户手册以启用该功能。
- 条形音响已与另一台蓝牙设备连接。长按遥控器上的“蓝牙”按钮以断开连接的设备, 然后重试。
- 重启蓝牙设备, 然后尝试重新与条形音响配对。

**已连接蓝牙设备的音频播放质量较差。**

- 蓝牙接收信号不好。将源设备置于靠近条形音响的地方, 或移开源设备与条形音响之间的障碍物。

**蓝牙设备连接时断时续。**

- 蓝牙接收信号不好。将源设备置于靠近条形音响的地方, 或移开蓝牙设备与条形音响之间的障碍物。
- 某些蓝牙设备可能会自动关闭蓝牙连接以节约电量。此情况并非条形音响故障。

### 遥控器

**遥控器无法正常运行。**

- 检查电池是否已耗尽并更换新电池。
- 如果遥控器和主设备之间的距离太远, 请将其移近主设备。

Торговая марка	: JBL
Назначение товара	: Активная акустическая система
Изготовитель	: Харман Интернешнл Индастриз Инкорпорейтед, США, 06901 Коннектикут, г.Стэмфорд, Атлантик Стрит 400, офис 1500
Страна происхождения	: Китай
Импортер в Россию	: ООО «ХАРМАН РУС СиАйЭс», Россия, 127018, г.Москва, ул. Двинцев, д.12, к 1
Гарантийный период	: 1 год
Информация о сервисных центрах	: www.harman.com/ru тел. +7-800-700-0467
Срок службы	: 5 лет
Товар сертифицирован	: 
Дата производства	: Дата изготовления устройства определяется по двум буквенным обозначениям из второй группы символов серийного номера изделия, следующих после разделительного знака «-». Кодировка соответствует порядку букв латинского алфавита, начиная с января 2010 года: 000000-MY0000000, где «М» - месяц производства (А - январь, В - февраль, С - март и т.д.) и «Y» - год производства (А - 2010, В - 2011, С - 2012 и т.д.).



HARMAN International Industries, Incorporated  
8500 Balboa Boulevard, Northridge, CA 91329  
USA  
www.jbl.com

© 2017 HARMAN International Industries, Incorporated. 保留所有权利。JBL 是 HARMAN International Industries, Incorporated 在美国及/或其他国家和地区的注册商标。如性能、规格及外观等有更改, 恕不另行通知。Bluetooth® 文字商标和徽标是 Bluetooth SIG, Inc. 的注册商标, HARMAN International Industries, Incorporated 对此类商标的任何使用均获取了相应授权。其他商标和商标名称是其各自所有者的财产。术语 HDMI、HDMI 徽标和 High-Definition Multimedia Interface 是 HDMI Licensing LLC 在美国和其他国家/地区的商标或注册商标。Dolby、Dolby Audio、Pro Logic 和双 D 标志是 Dolby Laboratories 的商标。

TR04281\_A





# JBL BAR STUDIO



擁有者手冊

## 目錄

<b>1. 簡介</b>	3	<b>9. 產品規格</b>	7
<b>2. 包裝盒內物品</b>	3	一般	7
<b>3. 放置條型音箱</b>	3	輸入和輸出	7
在檯面上放置條型音箱	3	BLUETOOTH 部份	7
掛牆安裝條型音箱	3	產品尺寸和重量	7
<b>4. 連接條型音箱</b>	4	<b>10. 疑難排解</b>	8
將條型音箱連接至電視	4	系統	8
將條型音箱連接至其他裝置	4	聲音	8
如何對條型音箱系統供電	4	BLUETOOTH	8
<b>5. 使用您的條型音箱系統</b>	4	遙控器	8
控制	4		
如何將 BLUETOOTH 與條型音箱結合使用	5		
如何使用 USB 裝置	5		
<b>6. 聲音設定</b>	6		
在開始之前	6		
調節音量	6		
選擇音效	6		
<b>7. 回應電視遙控器</b>	6		
對於大多數 SAMSUNG、LG、SONY 及 VIZIO 電視	6		
對於其他電視	7		
<b>8. 系統</b>	7		
1. 自動待命	7		
2. 自動喚醒	7		
3. 套用出廠設定值	7		
4. 軟體更新	7		

# 1. 簡介

感謝您選購本 JBL BAR STUDIO。JBL BAR STUDIO 經特別設計，可以為您的家庭娛樂系統帶來出色的音效體驗。我們敦促您花幾分鐘通讀本手冊，其中描述了產品並包括協助您設定及入門的逐步說明。

與我們聯絡：若您對 JBL BAR STUDIO、其安裝或操作存在任何疑問，請聯絡經銷商或自訂安裝商，或造訪我們的網站：[www.JBL.com](http://www.JBL.com)。

## 2. 包裝盒內物品

條型音箱



1 個

遙控器

遙控器的電池尺寸：CR2025



1 個

電源配接器  
(4ft, 1200mm)

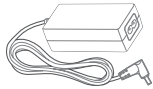

電源線\*  
(5ft, 1500mm)

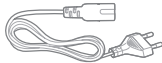

\*電源線類型及數量因地區而異

光纖纜線  
(4ft, 1200mm)

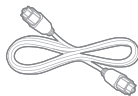

AUX 纜線  
(4ft, 1200mm)



1 條

掛牆托架

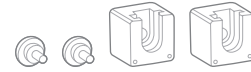

1 個

產品資訊與掛牆指南



1 本

## 3. 放置條型音箱

### 3a. 在檯面上放置條型音箱

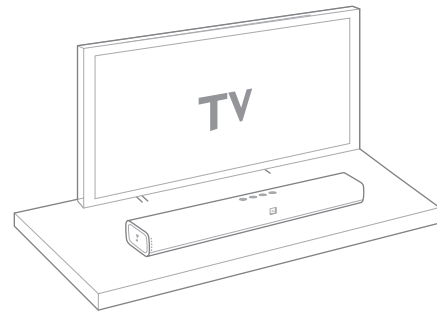

### 3b. 掛牆安裝條型音箱

使用膠帶將掛牆導紙粘貼在牆壁上，推筆尖穿過每個安裝孔中心處，標記掛牆支架位置並取出紙。

1 個

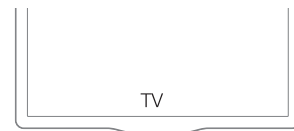

1 條

使用螺釘將掛牆支架固定於筆所做的標記上；將螺紋安裝柱擰入條型音箱後面；然後將條型音箱掛在牆上。

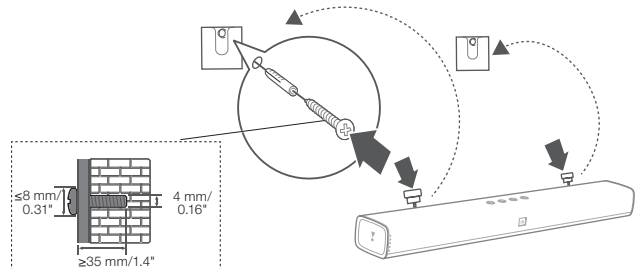

1 條

## 4. 連接條型音箱

本節幫助您將條型音箱連接至電視和其他裝置，並設定整個系統。

### 將條型音箱連接至電視

將您的條型音箱連接至電視。您可以透過條型音箱聆聽來自電視節目的音訊。

#### 透過 HDMI(ARC) 連接至電視

HDMI 連接支援數位音訊，是連接至條型音箱的最佳選擇。如果您的電視支援 HDMI ARC，可以使用單條 HDMI 纜線透過條型音箱聽到電視音訊。

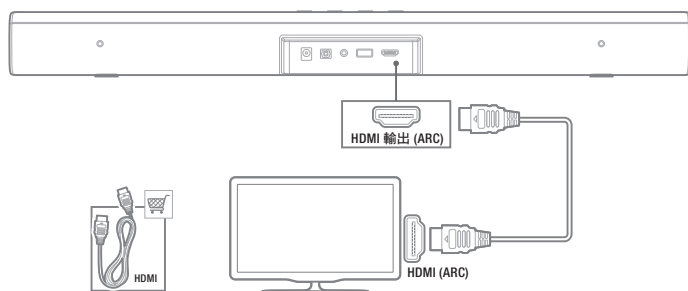

附註：務必確認電視上的 HDMI CEC 功能已開啟。

#### 透過光纖連接至電視

光學連接支援數位音訊，是 HDMI 音訊連接的替代方式。

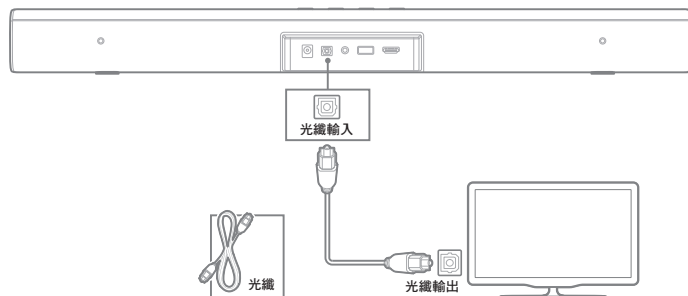

附註：確認將電視音訊設定設為支援「外部喇叭」，並停用內建電視喇叭。

### 將條型音箱連接至其他裝置

#### 透過類比音訊纜線連接裝置

使用類比纜線將條型音箱上的 AUX 輸入（3.5mm 插孔）連接至便攜式裝置上的 AUX 輸出/3.5mm 接口。

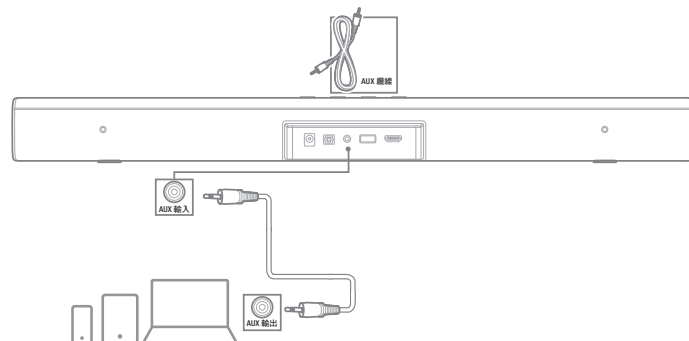

#### 如何對條型音箱系統供電

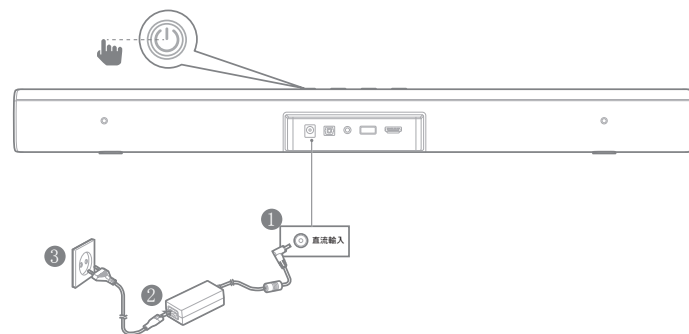

## 5. 使用您的條型音箱系統

### 1. 控制

#### a. 如何使用頂部面板控制鈕

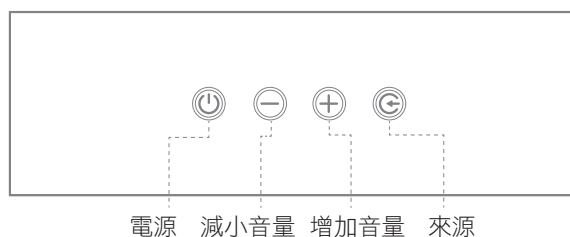

### b. 如何使用遙控器

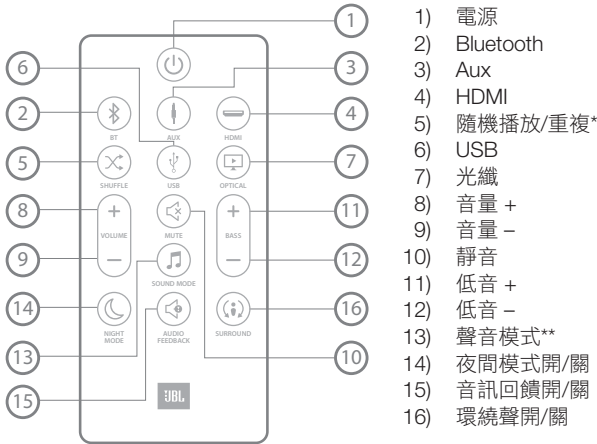

\* 僅適用於 USB 播放；隨機播放/重複全部/重複一個/關閉之間切換

\*\* 在標準/電影/音樂/語音/運動聲音模式之間切換

### c. 來源 LED 指示

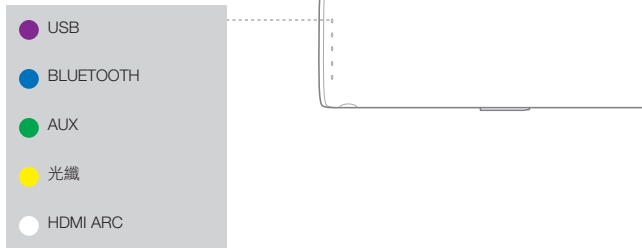

## 2. 如何將 Bluetooth 與條型音箱結合使用

a) 按遙控器 Bluetooth 按鈕進入 Bluetooth 來源



b) 選擇「JBL Bar Studio」以與條型音箱配對

步驟：Setting -> Bluetooth -> JBL Bar Studio (設定 -> Bluetooth -> JBL Bar Studio)

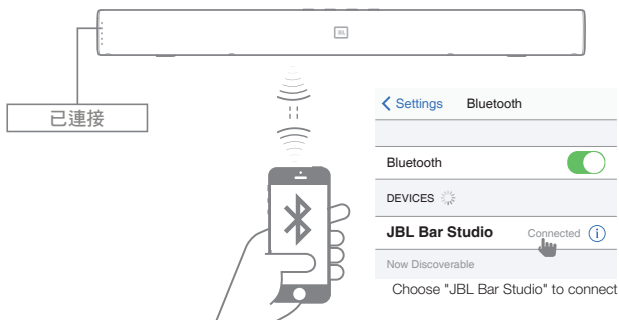

備註：如果您想要配對其它行動裝置，請按住遙控器 Bluetooth 按鈕 3 秒鐘

## 3. 如何使用 USB 裝置

透過條型音箱播放位於 USB 儲存裝置上的音樂檔案。

1. 將 2.0 USB 磁碟機連接至裝置背面的條型音箱。
2. 按遙控器上的「USB」按鈕。如果偵測到 USB，音樂會自動開始播放。

### 隨機播放

按「SHUFFLE」（隨機播放）按鈕以在隨機播放/重複全部/重複一個/關閉之間切換。

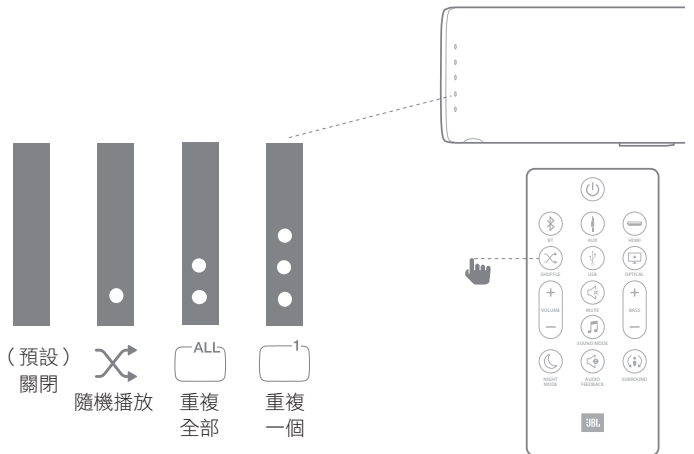

在連接 USB 裝置之前，請注意以下事項：

- 播放順序是依 USB 裝置中的實際物理地址。
- 此條型音箱可以播放僅包含數字或英文字元的檔案。可能不支援其他語言和符號。
- 傳輸檔案時請勿取出 USB 裝置。
- 來自商業網站之 DRM 保護的音樂檔案 (MP3、WMA) 無法播放。

### 相容的 USB 裝置

- MP3 播放機：Flash 類型的 MP3 播放機。
- USB 快閃磁碟機：支援 USB 2.0 的裝置。
- 可能不支援某些 USB 裝置。

### USB 裝置要求

- 不支援需要連接至電腦、需要安裝附加程式的裝置。
- 操作時請勿拔出 USB 裝置。
- 對於大容量 USB，搜尋可能需要超過幾分鐘的時間。條型音箱不支援具有 2000 個或以上檔案的 USB 裝置。
- 條型音箱 USB 連接埠無法連接至 PC。條型音箱不能用作儲存裝置。
- 本設備上不支援 exFAT 和 NTFS 檔案系統 (FAT16/FAT32 系統可用)。

- 根據某些裝置，可能無法識別本機上的以下內容。
  - 外部 HDD
  - 讀卡器
  - 鎖定的裝置
  - 硬體類型 USB 裝置
  - USB 中心
  - 使用 USB 延長纜線
  - iPhone/iPod/iPad
  - Android 裝置

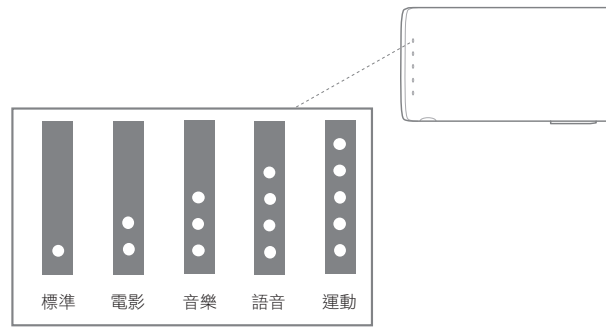

## 6. 聲音設定

本節可幫助您選擇適合您的視訊或音樂的理想聲音。

### 在開始之前

- 進行使用者手冊中描述的必要連接。
- 在條型音箱上，為其他裝置切換到相應來源。

### 調節音量

- 按 VOLUME +/- (音量 +/-) 按鈕以增加或減小音量。
- 若要靜音，請按 MUTE (靜音) 按鈕。
- 若要恢復聲音，請再次按 MUTE (靜音) 按鈕或按 VOLUME +/- (音量 +/-) 按鈕

### 選擇音效

#### 1. 環繞聲模式

- 使用 JBL 環繞聲模式體驗沉浸式音訊體驗。
- 按 SURROUND (環繞聲) 按鈕以開啟或關閉環繞聲。

LED 行為	
環繞聲開啟	 LED 閃爍白光 2 次，然後持續亮白色 5 秒鐘
環繞聲關閉	 LED 閃爍白光 2 次

- 開啟：建立環繞聲聆聽體驗。
- 關閉：雙聲道立體聲。最適合聆聽音樂。

#### 2. 低音

- 按 BASS +/- (低音 +/-) 以更改低音電平。

#### 3. 聲音模式

- 選擇預定義的聲音模式以適合您的視訊或音樂。
- 按 SOUND MODE (聲音模式) 按鈕以選擇聲音選項。
- 如果要享受原始聲音，請選擇 STANDARD (標準) 模式。
- 根據您要聆聽的內容，選擇 MOVIE, MUSIC, VOICE, SPORT (電影、音樂、語音、運動) 模式。

#### 4. 夜間模式

- 如需安靜的聆聽，夜間模式會降低播放音訊時大聲音的音量。
- 夜間模式僅適用於 Dolby Digital 原聲帶。
- 按 NIGHT MODE (夜間模式) 按鈕以開啟或關閉夜間模式。

#### LED 行為

夜間模式開啟	 LED 閃爍白光 2 次，然後持續亮白色 5 秒鐘
夜間模式關閉	 LED 閃爍白光 2 次

#### 5. 音訊回饋

音訊回饋可啟用可聽聲音來指示某些產品功能。當音訊回饋開啟後，您將在 JBL Bar Studio 上聽到特定動作的聲音：

- 進入 Bluetooth 配對
- Bluetooth 裝置已連接
- 達到最大音量
- 環繞聲模式開啟/關閉

#### LED 行為

音訊回饋開啟	 LED 閃爍白光 2 次，然後持續亮白色 5 秒鐘
音訊回饋關閉	 LED 閃爍白光 2 次

按住 5 秒鐘 SOUND (聲音) 按鈕以重設預設音訊設定。

## 7. 回應電視遙控器

使用您自己的電視遙控器控制您的條型音箱

### 7a. 對於大多數 Samsung、LG、Sony 及 Vizio 電視\*

條型音箱自動回應您的電視遙控器。可控功能包括音量增大/減小和靜音。若要停用此功能，請按住條型音箱遙控器上的 SHUFFLE (隨機播放) 按鈕。



\* 對於不相容的電視型號，請遵循第 7b 節並進行紅外遙控器學習。

#### 附註：

- 確保電視的聲音輸出設定為「External speaker」（外部喇叭）。
- 根據遙控器的不同，此功能可能無法正常工作。
- 此功能不能在 LG 電視的神奇遙控器上操作。
- 當 HDMI CEC 開啟時，此功能可能無法正常工作。
- 如果反復按下音量按鈕，某些遙控器可能無法操作。
- 如果您的電視遙控器不受支援，請遵循第 7b 節並進行紅外遠端學習。

### 7b. 對於其他電視，請進行紅外遠端學習

若要對條型音箱編程以逐步回應電視遙控器，請遵循以下步驟：首先，按住 VOLUME +（音量 +）和 SOURCE（來源）按鈕進入學習模式。

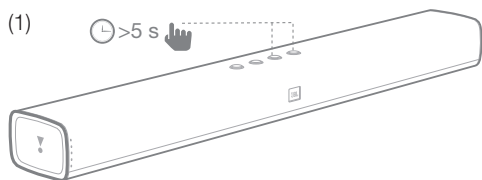

然後，按條型音箱上的電源按鈕，然後按電視遙控器上的電源按鈕

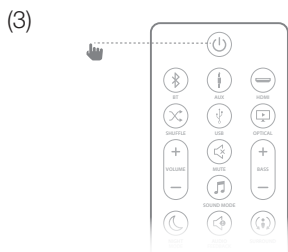
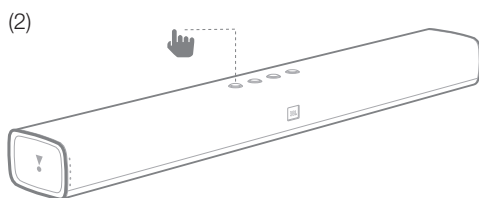

對 VOLUME -（音量 -）及 VOLUME +（音量 +）採取相同程序。如需靜音，請同時按條型音箱上的 VOLUME +（音量 +）及 VOLUME -（音量 -）按鈕，然後按電視遙控器上的 MUTE（靜音）按鈕。再次按住條型音箱上的 VOLUME +（音量 +）及 SOURCE（來源）按鈕 5 秒，現在，您的條型音箱即可回應您的電視遙控器\*。

\* 根據電視型號的不同，條型音箱可能不回應電視遙控器。

## 8. 系統

### 1. 自動待命

按鈕進入非使用狀態 10 分鐘後並且連接的裝置沒有播放音訊/視訊，此條型音箱會自動切換到待命狀態。

### 2. 自動喚醒

條型音箱備有訊號偵測器，可在感應到上次偵測到的連接（例如 AUX、光纖、Bluetooth 或 HDMI）的音訊訊號時自動\*開啟設備。

\*根據電視型號或來源裝置的不同，某些裝置可能無法自動喚醒條型音箱。

### 3. 套用出廠設定值

將此條型音箱重設為出廠時編程的預設定。

- 在任何來源模式下，長按條型音箱頂部面板上的 VOLUME -（音量 -）、VOLUME +（音量 +）及 SOURCE（來源）按鈕。

### 4. 軟體更新

JBL 可能會在將來提供條型音箱的系統軟體更新。如果提供更新，可以透過將儲存在其上的軟體更新的 USB 裝置連接至條型音箱的 USB 連接埠來更新軟體。請造訪 [www.JBL.com](http://www.JBL.com) 或連絡 JBL 客服中心以獲取有關下載更新檔案的更多資訊。

## 9. 產品規格

### 一般

- 電源輸入 : 19VDC, 2.0A
- 最大總功率 : 30W
- 待命功耗 : <0.5W
- 條型音箱轉換器尺寸 : 2 個 2" 低音喇叭  
2 個 1.5" 高音喇叭
- 最大 SPL : 90dB
- 頻率回應 : 60Hz - 20KHz
- 工作溫度 : 0°C - 45°C

### 輸入和輸出

- HDMI 視訊輸出 : 1  
(帶音訊回傳通道)
- HDMI HDCP 版本 : 1.4
- 音訊輸入 : 1 類比、1 光纖、Bluetooth、USB

### Bluetooth 部份

- Bluetooth 版本 : 4.2
- Bluetooth 頻率範圍 : 2402MHz - 2480MHz
- 最大發射機功率 : 9dbm (EIRP)
- 調變類型 : GFSK、π/4 DQPSK、8DPSK

### 產品尺寸和重量

- 條型音箱尺寸（寬 x 高 x 深） : 614 x 58 x 86 (mm) \ 24.2" x 2.3" x 3.4"
- 條型音箱重量 : 1.4kg \ 3.1lbs
- 包裝尺寸（寬 x 高 x 深） : 852 x 126 x 146 (mm) \ 33.5" x 5.0" x 5.7"
- 包裝重量（毛重） : 2.76kg \ 6.1lbs



附註：JBL Bar Studio 只可支援取樣率  $\leq 96K$  的音訊，但無法支援  $>96K$  的音訊內容。如果您播放頻率  $>96K$  的音訊內容，會有一些預期的雜訊輸出。

## 10. 疑難排解

如果您在使用本產品時遇到問題，請在請求服務之前檢查以下幾點。

### 系統

裝置不能開啟。

- 檢查電源線是否插入插座和條型音箱。

### 聲音

條型音箱沒有聲音發出。

- 確保條型音箱沒有靜音。
- 在遙控器上，選擇正確的音訊輸入來源。
- 將音訊纜線從條型音箱連接至電視或其他裝置。
- 透過按住條型音箱頂部面板上的 VOLUME - (音量 -)、VOLUME + (音量 +) 和 SOURCE (來源) 按鈕，將條型音箱重設為出廠設定值。

聲音設定調節後，聲音很奇怪

- 透過按住遙控器上的 SOUND (聲音) 按鈕 5 秒鐘，重設音訊設定。

聲音失真或迴聲。

- 如果您透過條型音箱從電視播放音訊，請確保電視已靜音。

## Bluetooth

來源裝置無法與條型音箱連接。

- 您尚未啟用來源裝置的 Bluetooth 功能。如需瞭解啟用該功能的方式，請參閱來源裝置的使用者手冊。
- 條型音箱已與另一個 Bluetooth 裝置連接。按住遙控器上的 Bluetooth 按鈕以斷開連接的來源裝置，然後重試。
- 重新啟動 Bluetooth 裝置並再次嘗試與條型音箱配對。

來自連接的 Bluetooth 裝置的音訊播放品質差。

- Bluetooth 接收效果不良 將來源裝置移動到靠近條型音箱的位置，或者移除來源裝置和條型音箱之間的任何障礙物。

所連接的 Bluetooth 裝置不斷連接和斷開連接。

- Bluetooth 接收效果不良 將來源裝置移動到靠近條型音箱的位置，或者移除 Bluetooth 裝置和條型音箱之間的任何障礙物。
- 對於某些 Bluetooth 裝置，Bluetooth 連接可以自動停用以節省電力。這不表示條型音箱的任何故障。

## 遙控器

遙控器不起作用。

- 檢查電池是否耗盡，並更換新電池。
- 如果遙控器和主機之間的距離太遠，請將其移動靠近主機。

Торговая марка	: JBL
Назначение товара	: Активная акустическая система
Изготовитель	: Харман Интернешнл Индастриз Инкорпорейтед, США, 06901 Коннектикут, г.Стэмфорд, Атлантик Стрит 400, офис 1500
Страна происхождения	: Китай
Импортер в Россию	: ООО «ХАРМАН РУС СиАйЭс», Россия, 127018, г.Москва, ул. Двинцев, д.12, к 1
Гарантийный период	: 1 год
Информация о сервисных центрах	: www.harman.com/ru тел. +7-800-700-0467
Срок службы	: 5 лет
Товар сертифицирован	: 
Дата производства	: Дата изготовления устройства определяется по двум буквенным обозначениям из второй группы символов серийного номера изделия, следующих после разделительного знака «-». Кодировка соответствует порядку букв латинского алфавита, начиная с января 2010 года: 000000-MY0000000, где «М» - месяц производства (А - январь, В - февраль, С - март и т.д.) и «Y» - год производства (А - 2010, В - 2011, С - 2012 и т.д.).



HARMAN International Industries, Incorporated  
8500 Balboa Boulevard, Northridge, CA 91329  
USA  
www.jbl.com

© 2017 HARMAN International Industries, Incorporated. 保留一切權利。JBL 是 HARMAN International Industries, Incorporated 在美國和/或其他國家/地區註冊的商標。功能、規格和外觀如有變更，恕不另行通知。Bluetooth® 文字標記和標誌是 Bluetooth SIG, Inc. 的註冊商標。HARMAN International Industries, Incorporated 使用這些標記須遵循授權。其他商標和商品名稱歸其各自擁有者所有。術語 HDMI、HDMI 標誌及 High-Definition Multimedia Interface 是 HDMI Licensing LLC 在美國及其他國家/地區的商標或註冊商標。Dolby、Dolby Audio、Pro Logic 與雙 D 符號是 Dolby Laboratories 的商標。



# JBL BAR STUDIO



 DOLBY AUDIO™

 HIGH DEFINITION MULTIMEDIA INTERFACE

 Bluetooth®

PANDUAN PENGGUNA

## DAFTAR ISI

<b>1. PENDAHULUAN</b>	3	<b>9. SPESIFIKASI PRODUK</b>	7
<b>2. ISI KOTAK</b>	3	UMUM	7
<b>3. MELETAKKAN SOUNDBAR</b>	3	INPUT DAN OUTPUT	7
MELETAKKAN SOUNDBAR DI ATAS MEJA	3	BAGIAN BLUETOOTH	7
MEMASANG SOUNDBAR DI DINDING	3	DIMENSI DAN BERAT PRODUK	7
<b>4. MENGHUBUNGKAN SOUNDBAR</b>	4	<b>10. PEMECAHAN MASALAH</b>	8
MENGHUBUNGKAN SOUNDBAR KE TV	4	SISTEM	8
MENGHUBUNGKAN SOUNDBAR KE PERANGKAT LAIN	4	SUARA	8
MENGHIDUPKAN SISTEM SOUNDBAR	4	BLUETOOTH	8
<b>5. MENGGUNAKAN SISTEM SOUNDBAR</b>	4	REMOTE KONTROL	8
KONTROL	4		
MENGGUNAKAN BLUETOOTH DENGAN SOUNDBAR	5		
MENGGUNAKAN PERANGKAT USB	5		
<b>6. PENGATURAN SUARA</b>	6		
SEBELUM MEMULAI	6		
MENYESUAIKAN VOLUME	6		
MEMILIH EFEK SUARA	6		
<b>7. REAKSI TERHADAP REMOTE KONTROL TV</b>	6		
UNTUK SEBAGIAN BESAR TV SAMSUNG, LG, SONY, DAN VIZIO	6		
UNTUK TV LAINNYA	7		
<b>8. SISTEM</b>	7		
1. SIAGA OTOMATIS	7		
2. NYALA OTOMATIS	7		
3. MENERAPKAN PENGATURAN PABRIK	7		
4. PEMBARUAN PERANGKAT LUNAK	7		

# 1. PENDAHULUAN

Terima kasih telah membeli JBL BAR STUDIO. JBL BAR STUDIO dirancang untuk menghadirkan sensasi suara luar biasa di sistem hiburan rumah Anda. Kami sarankan Anda meluangkan diri untuk membaca panduan ini secara lengkap, yang isinya berupa penjelasan produk dan petunjuk untuk membantu Anda menyiapkan dan memulai pemakaian.

**HUBUNGI KAMI:** Jika Anda mempunyai pertanyaan seputar JBL BAR STUDIO, entah mengenai pemasangan atau pengoperasiannya, silakan hubungi retailer atau pihak pemasang, atau kunjungi situs web kami di [www.JBL.com](http://www.JBL.com).

## 2. ISI KOTAK

Soundbar



Remote Kontrol

Ukuran baterai remote kontrol: CR2025



Adaptor Daya  
(4 ft, 1200 mm)



Kabel Daya\*  
(5 ft, 1500 mm)

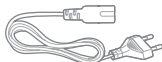

\*Jenis dan jumlah kabel daya bervariasi tergantung wilayahnya

Kabel Optik  
(4 ft, 1200 mm)

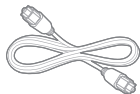

Kabel AUX  
(4 ft, 1200 mm)



Braket Dudukan Dinding

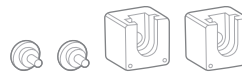

Informasi Produk & Pemandu dudukan dinding



## 3. MELETAKKAN SOUNDBAR

### 3a. Meletakkan Soundbar di atas meja

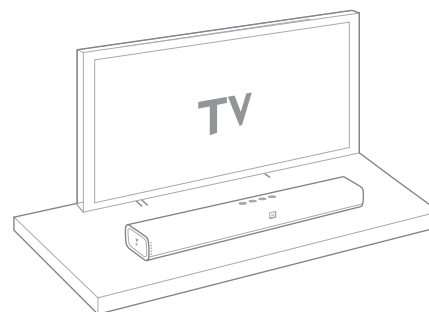

### 3b. Memasang soundbar di dinding

Gunakan plester untuk menempelkan pemandu kertas dudukan dinding ke dinding, tandai bagian tengahnya menggunakan pena di setiap lubang dudukan untuk menandai lokasi braket dudukan dinding lalu lepaskan kertas.

x1



x1

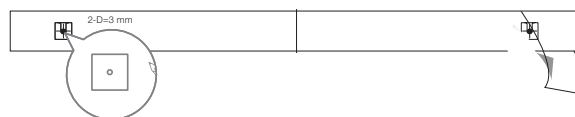

x1

Sekrupkan braket dudukan dinding di bagian yang sudah ditandai dengan pena tadi; sekrupkan post dudukan yang diulirkan di bagian belakang soundbar; kemudian kaitkan soundbar di dinding.

x1

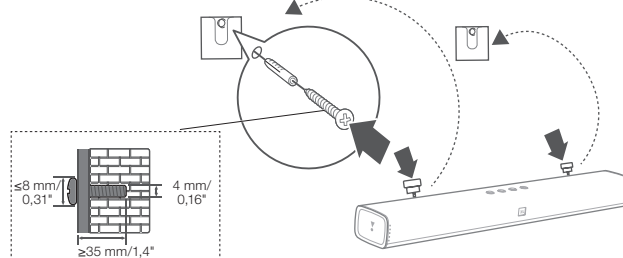

## 4. MENGHUBUNGKAN SOUNDBAR

Bagian ini menjelaskan bagaimana cara menghubungkan soundbar ke TV dan perangkat lain, dan cara menyiapkan seluruh sistem.

### Menghubungkan Soundbar ke TV

Hubungkan soundbar ke TV. Anda dapat mendengarkan audio dari program TV melalui soundbar.

#### Sambungan ke TV melalui HDMI (ARC)

Koneksi HDMI mendukung audio digital dan merupakan pilihan terbaik untuk koneksi ke soundbar Anda. Jika TV Anda mendukung HDMI ARC, Anda dapat mendengarkan audio TV melalui soundbar dengan menggunakan satu kabel HDMI.

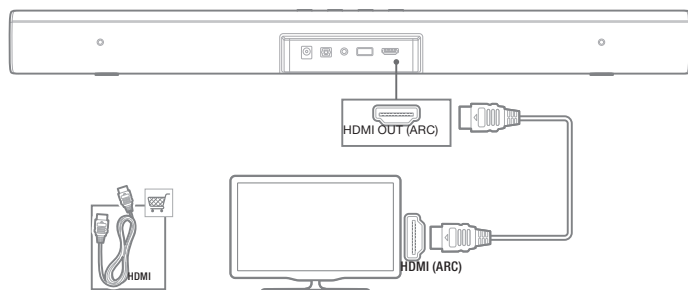

**Catatan:** Pastikan bahwa fungsi HDMI CEC pada TV Anda dihidupkan.

#### Sambungan ke TV melalui Optik

Koneksi Optik mendukung audio digital dan merupakan alternatif dari koneksi audio HDMI.

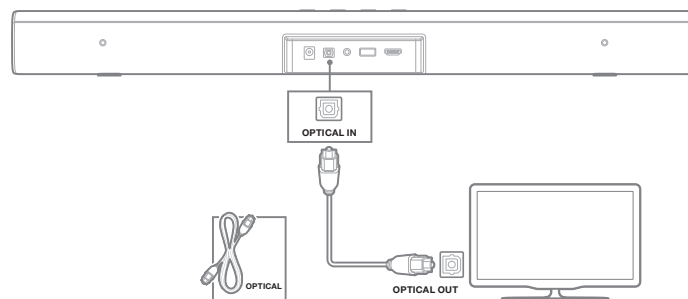

**Catatan:** Pastikan Anda mengatur audio TV Anda agar mendukung "speaker eksternal" dan menonaktifkan speaker internal TV.

## Menghubungkan Soundbar ke perangkat lain

### Menghubungkan perangkat melalui kabel audio analog

Menggunakan kabel analog, hubungkan AUX-IN (jack 3,5 mm) pada soundbar ke AUX-OUT/ konektor 3,5 mm pada perangkat portabel Anda.

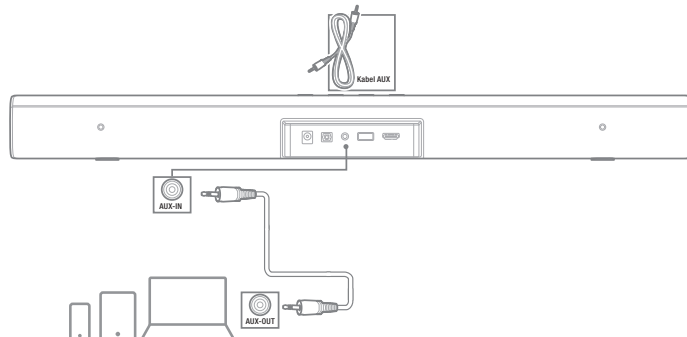

### Menghidupkan sistem soundbar

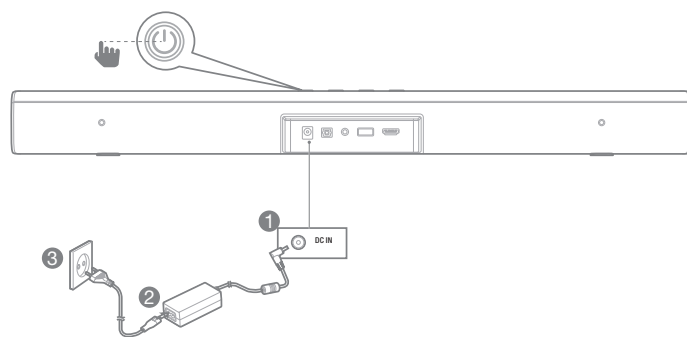

## 5. MENGGUNAKAN SISTEM SOUNDBAR

### 1. Kontrol

#### a. Menggunakan kontrol panel atas

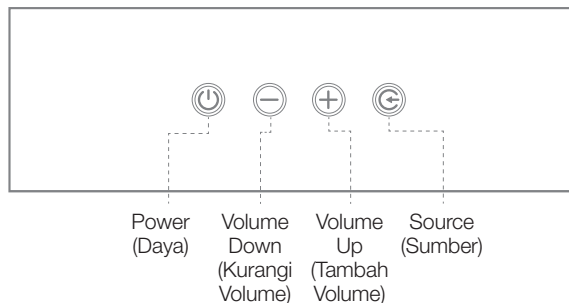

## b. Menggunakan Remote Kontrol

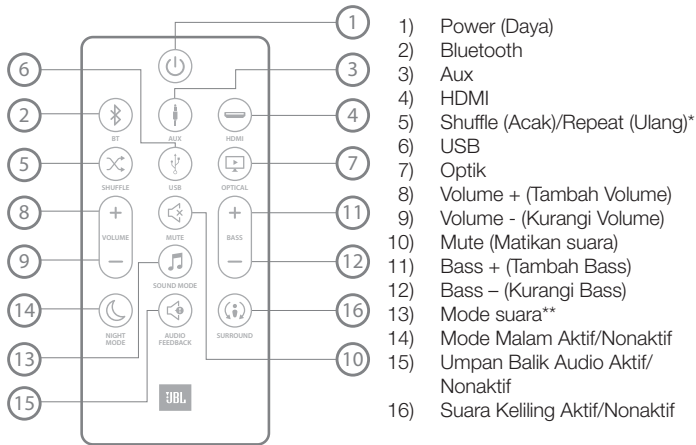

\* Untuk pemutaran USB saja; beralih antara acak/ulangi semua/ ulangi sekali/mati  
 \*\* Beralih antara mode suara standar/film/musik/vokal/olahraga

## c. Indikasi LED sumber

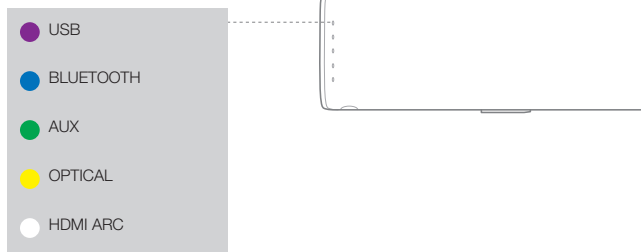

## 2. Menggunakan Bluetooth dengan Soundbar

- a) Tekan tombol Bluetooth Remote Kontrol untuk masuk ke sumber Bluetooth

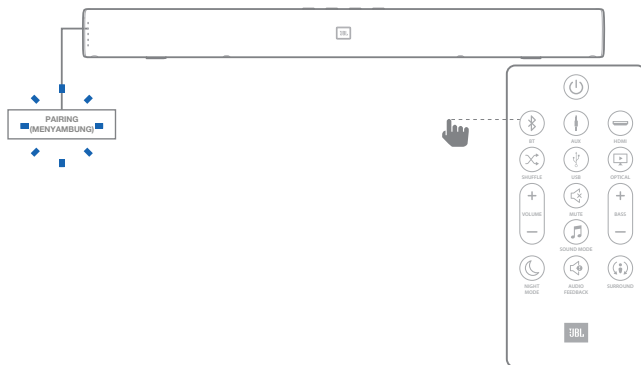

- b) Pilih "JBL Bar Studio" untuk menyambungkan dengan soundbar  
 Langkah-langkah: Pengaturan -> Bluetooth -> JBL Bar Studio

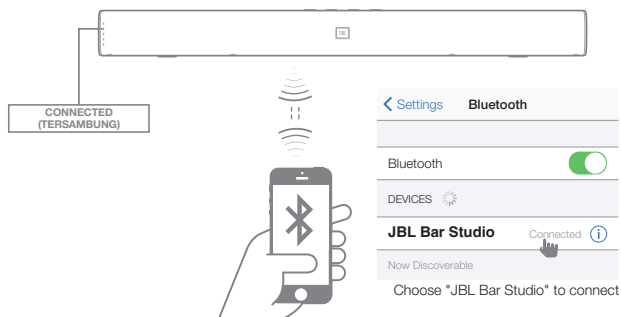

**Keterangan:** Tekan dan tahan tombol Bluetooth remote kontrol selama 3 detik jika Anda ingin menyambungkan perangkat mobile lainnya lagi

## 3. Menggunakan perangkat USB

Putar file musik yang ada dalam perangkat penyimpanan USB melalui soundbar.

1. Hubungkan drive USB 2.0 ke soundbar di belakang perangkat Anda.
2. Tekan tombol "USB" pada remote kontrol. Jika USB terdeteksi, musik akan otomatis diputar.

### Acak

Tekan tombol "SHUFFLE" (acak) untuk beralih antara acak/ ulangi semua/ ulangi sekali/mati

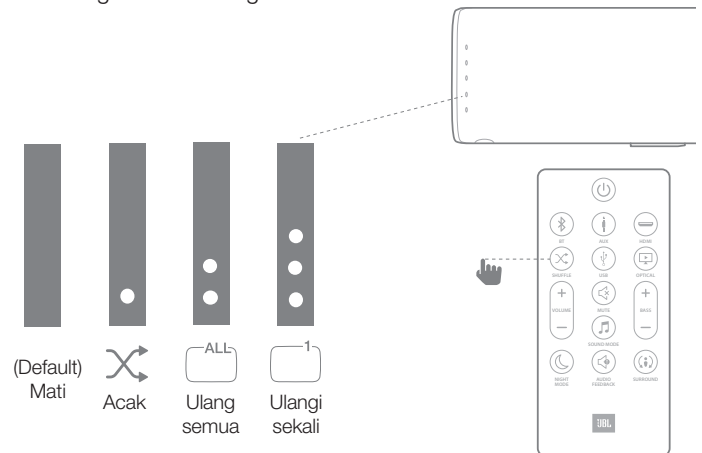

**Sebelum menghubungkan perangkat USB, perhatikan hal-hal berikut:**

- Urutan pemutaran adalah berdasarkan alamat fisik dalam perangkat USB.
- Soundbar ini dapat memutar file yang mengandung angka atau karakter berbahasa Inggris saja. Bahasa dan simbol lainnya tidak dapat digunakan.
- Jangan lepas perangkat USB selagi memindahkan file.
- File musik yang dilindungi DRM (MP3, WMA) dari situs web komersial tidak dapat diputar.

### Perangkat USB kompatibel

- Pemutar MP3: Pemutar MP3 berjenis flash.
- Flash Drive USB: Perangkat yang mendukung USB 2.0.
- Sebagian perangkat USB mungkin tidak dapat digunakan.

### Persyaratan perangkat USB

- Perangkat yang memerlukan instalasi program tambahan yang terhubung ke komputer tidak dapat digunakan.
- Jangan ambil perangkat USB selagi beroperasi.
- Untuk USB berkapasitas besar, proses pencarian dapat membutuhkan waktu beberapa menit. Soundbar tidak mendukung perangkat USB yang berisi 2000 file atau lebih.
- Port USB soundbar tidak dapat dihubungkan ke PC. Soundbar tidak dapat difungsikan sebagai perangkat penyimpanan.
- Unit ini tidak mendukung sistem file exFAT dan NTFS. (yang tersedia adalah sistem FAT16/FAT32.)
- Bergantung perangkatnya, unit ini mungkin tidak dapat mengenali perangkat berikut.

- HDD eksternal
- Pembaca kartu
- Perangkat terkunci
- Perangkat USB tipe keras
- Hub USB
- Menggunakan kabel perpanjangan USB
- iPhone/iPod/iPad
- Perangkat Android

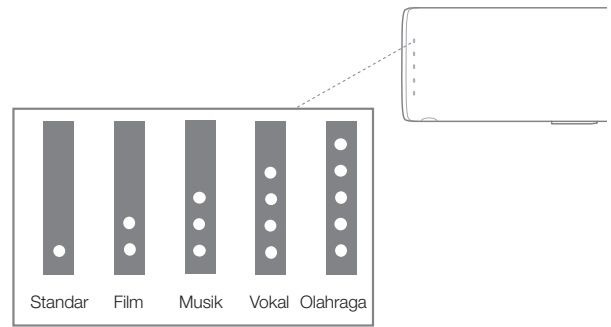

## 6. PENGATURAN SUARA

Bagian ini membantu Anda memilih suara ideal untuk video atau musik.

### Sebelum memulai

- Lakukan penyambungan yang diperlukan seperti yang dijelaskan dalam panduan pengguna.
- Pada soundbar, beralihlah ke sumber yang sesuai untuk perangkat lain.

### Menyesuaikan volume

- Tekan tombol VOLUME +/- untuk menambah atau mengurangi volume.
- Untuk menonaktifkan suara, tekan tombol MUTE.
- Untuk mengembalikan suara, tekan lagi tombol MUTE atau tekan tombol VOLUME +/-

### Memilih efek suara

#### 1. Mode suara keliling

- Nikmati sensasi suara yang menghanyutkan dengan mode suara keliling JBL.
- Tekan tombol SURROUND untuk mengaktifkan atau menonaktifkan mode suara keliling.

Pola LED	
Suara Keliling Aktif	 LED putih berkedip 2 kali, kemudian tetap menyala selama 5 detik
Suara Keliling Nonaktif	 LED putih berkedip 2 kali

- Aktif: Menghasilkan pengalaman suara keliling.
- Nonaktif: Suara stereo dua saluran. Ideal untuk mendengarkan musik.

#### 2. Bass

- Tekan BASS +/- untuk mengubah level bass.

#### 3. Mode suara

- Pilih mode suara terprogram sesuai dengan video atau musik Anda.
- Tekan tombol SOUND MODE (Mode Suara) untuk menentukan pilihan suara.
- Pilih mode STANDARD (Standar) jika Anda ingin menikmati suara orisinal.
- Pilih mode MOVIE (Film), MUSIC (Musik), VOICE (Vokal), SPORT (Olahraga) sesuai dengan konten yang ingin Anda dengarkan.

#### 4. Mode malam

- Untuk aktivitas mendengarkan yang tenang, mode malam mengurangi volume suara-suara lantang ketika audio diputar.
- Mode malam hanya tersedia untuk soundtrack Dolby Digital.
- Tekan tombol NIGHT MODE (Mode Malam) untuk mengaktifkan atau menonaktifkan mode malam.

Pola LED	
Mode Malam Aktif	 LED putih berkedip 2 kali, kemudian tetap menyala selama 5 detik
Mode Malam Nonaktif	 LED putih berkedip 2 kali

#### 5. Umpan balik audio

Umpan balik audio mengeluarkan bunyi sebagai tanda fitur produk tertentu. Jika Umpan Balik Audio dalam kondisi aktif, Anda akan mendengar bunyi ketika ada tindakan tertentu pada JBL Bar Studio:

- Masuk ke mode penyambungan Bluetooth
- Perangkat Bluetooth terhubung
- Volume sudah maksimal
- Mode Malam Aktif/Nonaktif

Pola LED	
Umpan balik audio Aktif	 LED putih berkedip 2 kali, kemudian tetap menyala selama 5 detik
Umpan balik audio Nonaktif	 LED putih berkedip 2 kali

**Tekan dan tahan tombol SOUND (Suara) selama 5 detik untuk mengembalikan pengaturan audio default.**

## 7. REAKSI TERHADAP REMOTE KONTROL TV ANDA

Gunakan remote kontrol TV Anda untuk mengontrol soundbar

### 7a. Untuk sebagian besar TV Samsung, LG, Sony, dan Vizio\*

Soundbar merespons remote kontrol TV Anda secara otomatis. Fungsi-fungsi yang dapat dikontrol adalah volume naik/turun dan mute. Tekan dan tahan tombol SHUFFLE (acak) pada remote kontrol soundbar jika Anda ingin menonaktifkan fungsi ini.



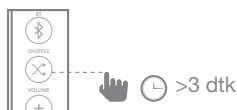

\* Untuk model TV yang tidak kompatibel, ikuti bagian 7b dan lakukan pengenalan remote IR

#### Catatan:

- Pastikan output suara TV Anda diatur ke "Speaker eksternal".
- Bergantung pada remote kontrol, fungsi ini mungkin tidak berjalan dengan baik.
- Fungsi ini tidak berlaku pada remote kontrol magic TV LG.
- Fungsi ini mungkin tidak berjalan dengan baik ketika HDMI CEC dalam kondisi HIDUP.
- Sebagian remote kontrol mungkin tidak beroperasi jika Anda menekan tombol volume berulang-ulang.
- Jika remote kontrol TV Anda tidak didukung, ikuti bagian 7b dan lakukan pengenalan remote IR.

### 7b. Untuk TV lainnya, lakukan pengenalan remote IR

Untuk mengatur soundbar supaya merespons remote kontrol TV Anda, ikuti langkah ini. Pertama, tekan dan tahan tombol VOLUME+ (tambah volume) dan SOURCE (sumber) untuk masuk ke mode pengenalan.

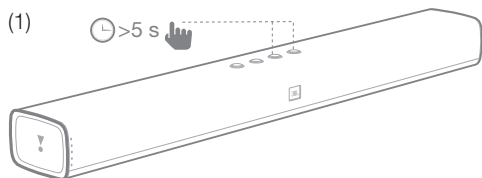

Kemudian, tekan tombol POWER (Daya) pada soundbar dan tekan tombol POWER (Daya) pada remote kontrol TV

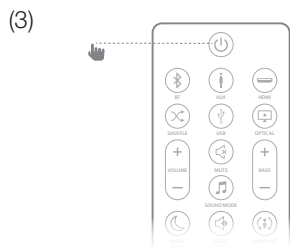
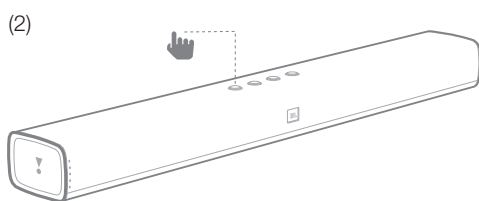

Lakukan langkah yang sama untuk VOLUME - (Kurangi Volume) dan VOLUME + (Tambah Volume). Untuk fungsi penonaktifan audio, tekan kedua tombol yakni VOLUME + (Tambah Volume) dan VOLUME - (Kurangi Volume) pada soundbar dan tekan tombol MUTE (Bisu) pada remote kontrol TV. Tekan dan tahan tombol VOLUME+ (tambah volume) dan SOURCE (sumber) di soundbar lagi selama 5 detik dan soundbar pun kini merespons remote kontrol TV\*.

\* Bergantung pada model TV-nya, soundbar mungkin tidak merespons remote kontrol TV.

## 8. SISTEM

### 1. Siaga otomatis

Soundbar ini otomatis beralih ke mode siaga setelah 10 menit tidak ada penekanan tombol dan tidak ada pemutaran audio/video dari perangkat terhubung.

### 2. Nyala otomatis

Soundbar memiliki pendeteksi sinyal yang secara otomatis\* dapat menghidupkan unit ketika mendeteksi adanya sinyal audio dari sambungan terakhir misalnya sumber AUX, Optical, Bluetooth, atau HDMI.

\* Bergantung pada model TV atau perangkat sumber, sebagian perangkat mungkin tidak dapat menghidupkan soundbar secara otomatis.

### 3. Menerapkan pengaturan pabrik

Kembalikan pengaturan soundbar ini ke standar pabrik.

- Dalam mode sumber apa pun, tekan lama tombol VOLUME -, VOLUME+, dan SOURCE pada panel atas soundbar.

### 4. Pembaruan Perangkat Lunak

JBL dapat menawarkan pembaruan firmware sistem soundbar pada masa yang akan datang. Jika ada penawaran pembaruan, Anda dapat memperbarui firmware dengan cara mencolokkan perangkat USB berisi pembaruan firmware ke port USB yang ada pada soundbar. Silakan kunjungi [www.JBL.com](http://www.JBL.com) atau hubungi pusat panggilan JBL untuk mendapatkan informasi lebih lanjut mengenai cara mengunduh file pembaruan.

## 9. SPESIFIKASI PRODUK

### Umum

- Input Daya : 19 VDC, 2,0 A
- Total Daya Maksimum : 30 W
- Pemakaian Daya Siaga : < 0,5 W
- Ukuran Transduser Soundbar : Woofer ukuran 2 x 2" tweeter ukuran 2 x 1,5"
- SPL Maksimum : 90 db
- Respons Frekuensi : 60 Hz - 20 KHz
- Suhu Pengoperasian : 0°C - 45°C

### Input dan Output

- Output Video HDMI (dengan Audio Return Channel) : 1
- Versi HDMI HDCP : 1.4
- Input audio : 1 Analog, 1 Optik, Bluetooth, USB

### Bagian Bluetooth

- Versi Bluetooth : 4.2
- Rentang Frekuensi Bluetooth : 2402 MHz - 2480 MHz
- Daya Pancar Maksimum : 9 dbm (EIRP)
- Tipe Modulasi : GFSK,  $\pi/4$  DQPSK, 8DPSK

### Dimensi dan berat produk

- Dimensi Soundbar (P x T x L) : 614 x 58 x 86 (mm) \ 24,2" x 2,3" x 3,4"
- Berat Soundbar : 1,4 kg \ 3,1 lbs
- Dimensi Kemasan (P x T x L) : 852 x 126 x 146 (mm) \ 33,5" x 5,0" x 5,7"
- Berat Kemasan (Berat Kotor) : 2,76 kg \ 6,1 lbs

**Catatan:** JBL Bar Studio hanya dapat menangani audio dengan laju sampel <=96K dan tidak dapat menangani konten audio yang laju sampelnya >96K. Jika Anda memutar konten audio yang frekuensinya >96K, akan terdengar sedikit derau.

## 10. PEMECAHAN MASALAH

Jika Anda mengalami masalah dalam penggunaan produk ini, bacalah poin-poin berikut ini sebelum mengajukan permintaan layanan.

### Sistem

Unit tidak mau hidup.

- Periksa apakah kabel daya sudah dihubungkan ke stopkontak dan soundbar

### Suara

#### Soundbar tidak mengeluarkan suara.

- Pastikan suara soundbar tidak dinonaktifkan (mute).
- Pada remote kontrol, pilih sumber input audio yang benar
- Hubungkan kabel audio soundbar ke TV atau perangkat lain.
- Kembalikan pengaturan soundbar ke standar pabrik dengan menekan dan menahan tombol VOLUME -, VOLUME+, dan SOURCE pada panel atas soundbar

#### Suara terdengar aneh setelah dilakukan penyesuaian pengaturan suara

- Kembalikan pengaturan audio dengan menekan dan menahan tombol SOUND pada remote kontrol selama 5 detik

#### Suara atau gema terdistorsi.

- Jika Anda memutar audio dari TV melalui soundbar, pastikan suara TV sudah dinonaktifkan (mute).

### Bluetooth

#### Perangkat sumber tidak dapat tersambung ke soundbar.

- Anda belum mengaktifkan fungsi Bluetooth pada perangkat sumber. Lihat panduan pengguna perangkat sumber untuk mengetahui cara mengaktifkan fungsi tersebut.
- Soundbar sudah tersambung dengan perangkat Bluetooth lain. Tekan dan tahan tombol Bluetooth pada remote kontrol untuk memutuskan perangkat sumber yang terhubung, lalu coba lagi.
- Nyalakan ulang perangkat Bluetooth dan ulangi pemasangan dengan soundbar.

#### Kualitas audio dari perangkat Bluetooth yang tersambung tidak bagus.

- Penerimaan Bluetooth tidak bagus. Pindahkan perangkat sumber lebih dekat ke soundbar, atau singkirkan benda-benda yang menghalangi antara perangkat sumber dan soundbar.

#### Perangkat Bluetooth tersambung dan terputus berulang-ulang.

- Penerimaan Bluetooth tidak bagus. Pindahkan perangkat sumber lebih dekat ke soundbar, atau singkirkan penghalang antara perangkat Bluetooth dan soundbar.
- Pada sebagian perangkat Bluetooth, koneksi Bluetooth dapat dinonaktifkan secara otomatis guna menghemat daya. Ini tidak menandakan kerusakan soundbar.

### Remote Kontrol

#### Remote kontrol tidak berfungsi.

- Periksa apakah baterai habis, jika ya, ganti dengan yang baru.
- Jika jarak antara remote kontrol dan unit utama terlalu jauh, dekatkan ke unit.

Торговая марка	: JBL
Назначение товара	: Активная акустическая система
Изготовитель	: Харман Интернешнл Индастриз Инкорпорейтед, США, 06901 Коннектикут, г.Стэмфорд, Атлантик Стрит 400, офис 1500
Страна происхождения	: Китай
Импортер в Россию	: ООО «ХАРМАН РУС СиАйЭс», Россия, 127018, г.Москва, ул. Двинцев, д.12, к 1
Гарантийный период	: 1 год
Информация о сервисных центрах	: <a href="http://www.harman.com/ru">www.harman.com/ru</a> тел. +7-800-700-0467
Срок службы	: 5 лет
Товар сертифицирован	: 
Дата производства	: Дата изготовления устройства определяется по двум буквенным обозначениям из второй группы символов серийного номера изделия, следующих после разделительного знака «-». Кодировка соответствует порядку букв латинского алфавита, начиная с января 2010 года: 000000-MY0000000, где «М» - месяц производства (А - январь, В - февраль, С - март и т.д.) и «Y» - год производства (А - 2010, В - 2011, С - 2012 и т.д.).



HARMAN International Industries, Incorporated  
8500 Balboa Boulevard, Northridge, CA 91329  
USA  
[www.jbl.com](http://www.jbl.com)

© 2017 HARMAN International Industries, Incorporated. Hak cipta dilindungi undang-undang. JBL adalah merek dagang milik HARMAN International Industries, Incorporated, yang terdaftar di Amerika Serikat dan/atau negara-negara lainnya. Fitur, spesifikasi, dan penampilan produk dapat berubah tanpa pemberitahuan. Merek dan logo Bluetooth® adalah merek dagang terdaftar milik Bluetooth SIG, Inc., dan segala bentuk penggunaan merek tersebut oleh HARMAN International Industries, Incorporated telah berdasarkan lisensi. Merek dagang dan nama dagang lainnya merupakan milik masing-masing pemiliknnya. Istilah HDMI, logo HDMI, dan High-Definition Multimedia Interface adalah merek dagang atau merek dagang terdaftar milik HDMI Licensing LLC di Amerika Serikat dan negara-negara lainnya. Dolby, Dolby Audio, Pro Logic, dan simbol D ganda adalah merek dagang milik Dolby Laboratories.

TR04281\_A



# JBL BAR STUDIO



دليل المالك



6	<b>7. الاستجابة لوحدة التحكم بالتلفاز عن بعد</b>	3	<b>1. مقدمة</b>
6	لمعظم أجهزة التلفاز من نوع SAMSUNG و LG و SONY و VIZIO	3	<b>2. محتويات العلبة</b>
7	لأجهزة التلفاز الأخرى	3	<b>3. وضع مكبر الصوت</b>
7	<b>8. النظام</b>	3	وضع مكبر الصوت على الطاولة
7	1. الاستعداد التلقائي	3	تنبيت مكبر الصوت على الحائط
7	2. التشغيل التلقائي	4	<b>4. توصيل مكبر الصوت</b>
7	3. تطبيق إعدادات المصنع	4	توصيل مكبر الصوت بجهاز التلفاز
7	4. تحديث البرنامج	4	توصيل مكبر الصوت بالأجهزة الأخرى
7	<b>9. مواصفات المنتج</b>	4	كيفية تشغيل النظام
7	المواصفات العامة	4	<b>5. استخدام نظام مكبر الصوت</b>
7	الدخل والخرج	4	للتحكم
7	قسم البلوتوث	5	كيفية استخدام البلوتوث مع مكبر الصوت
7	أبعاد المنتج ووزنه	5	كيفية استخدام جهاز USB
8	<b>10. اكتشاف الأخطاء وإصلاحها</b>	6	<b>6. إعداد الصوت</b>
8	النظام	6	قبل البدء
8	الصوت	6	اضبط مستوى الصوت
8	البلوتوث	6	اختر تأثير الصوت
8	التحكم عن بعد	6	

## 1. مقدمة

شكراً لشرائك سماعات JBL BAR STUDIO. سماعات JBL BAR STUDIO. مُصممة خصيصاً لتضفي تجربة صوت استثنائية على نظام الترفيه المنزلي. نحتك على تخصيص بضع دقائق من وقتك لقراءة هذا الدليل الذي يصف المنتج ويحتوي على تعليمات مفصلة تدريجية لمساعدتك في الإعداد وبدء التشغيل.

اتصل بنا: إذا كان لديك أي أسئلة حول سماعات JBL BAR STUDIO أو تركيبها أو تشغيلها، يرجى الاتصال ببنائنا التجزئة أو فني التركيب المخصص أو زيارة الموقع الإلكتروني [www.JBL.com](http://www.JBL.com) على

## 2. محتويات العبوة

مكبر صوت



عدد 1

وحدة تحكم عن بعد

حجم بطارية وحدة التحكم عن بعد: CR2025



عدد 1

محول طاقة

(4 أقدام، 1200 مم)

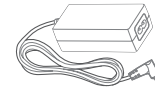

عدد 1

كبلات طاقة\*

(5 أقدام، 1500 مم)



عدد 1

\*تختلف أنواع كبلات الطاقة وأرقامها حسب المناطق.

الكبل البصري

(4 أقدام، 1200 مم)



عدد 1

كبل AUX

(4 أقدام، 1200 مم)



عدد 1

كتائف التثبيت على الحائط

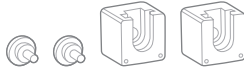

عدد 1

معلومات عن المنتج ودليل التثبيت على الحائط



عدد 1

## 3. وضع العارضة الصوتية

3أ. ضع مكبر الصوت على الطاولة

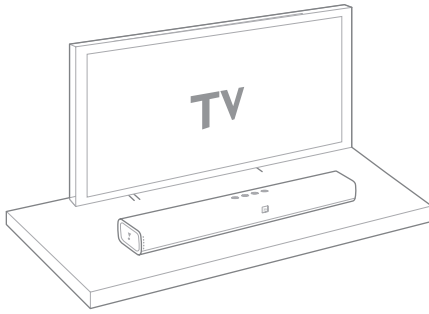

3ب. تثبيت مكبر الصوت على الحائط

استخدم شريطاً لاصقاً لدليل التثبيت الورقي على الحائط، ثم ادفع سن القلم الجاف في منتصف كل ثقب تثبيت لوضع علامة على مكان كثيفة التثبيت على الحائط وانزع الورقة.

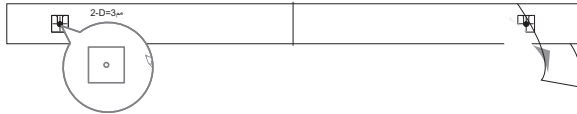

قم بتثبيت الكثيفة المثبتة على الحائط على علامة القلم؛ ثم ثبت حامل التثبيت الحلزوني في ظهر مكبر الصوت؛ ثم علق العارضة على الحائط.

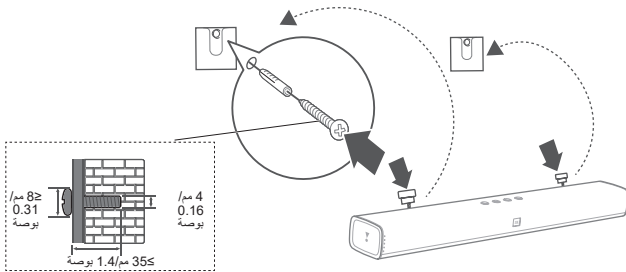

## 4. توصيل مكبر الصوت

يساعدك هذا القسم في توصيل مكبر الصوت بالتلفاز والأجهزة الأخرى وإعداد النظام بأكمله.

### توصيل مكبر الصوت بجهاز التلفاز

قم بتوصيل مكبر الصوت بجهاز التلفاز. يمكنك الاستماع إلى الصوت من برامج التلفاز من خلال مكبر الصوت.

#### التوصيل بالتلفاز باستخدام وصلة HDMI (ARC).

تدعم وصلة HDMI الصوت الرقمي وتُعد الخيار الأمثل لتوصيل مكبر الصوت. فإذا كان جهاز التلفاز الخاص بك يدعم تقنية HDMI ARC، يمكنك الاستماع إلى صوت التلفاز من خلال مكبر الصوت باستخدام كبل HDMI واحد.

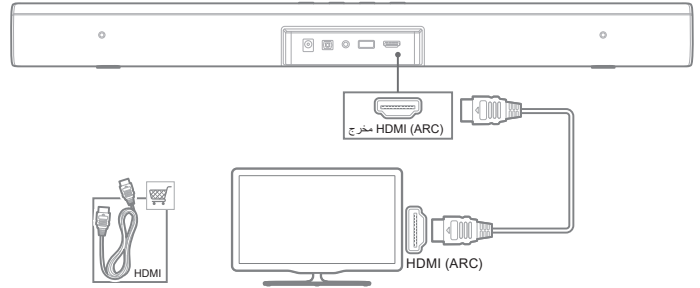

ملاحظة: تأكد من تشغيل خاصية HDMI CEC في جهاز التلفاز الخاص بك.

#### التوصيل بجهاز التلفاز باستخدام كابل ألياف بصرية

يدعم كابل الألياف البصرية الصوت الرقمي وهو بديل عن وصلة HDMI الصوتية.

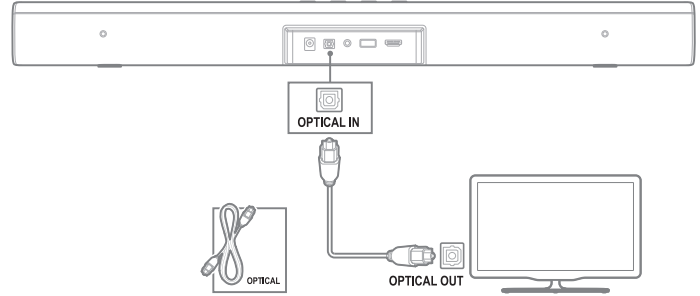

ملاحظة: تأكد من ضبط إعدادات الصوت بجهاز التلفاز الخاص بك لدعم "السماعات الخارجية" وقم بتعطيل سماعات التلفاز المدمجة.

## توصيل مكبر الصوت بالأجهزة الأخرى

### توصيل الأجهزة باستخدام كابلات الصوت التناظرية

باستخدام الكابل التناظري، قم بتوصيل منفذ AUX IN (مقيس 3.5 مم) الموجود بمكبر الصوت بوصلات AUX OUT / 3.5 مم بأجهزتك المحمولة.

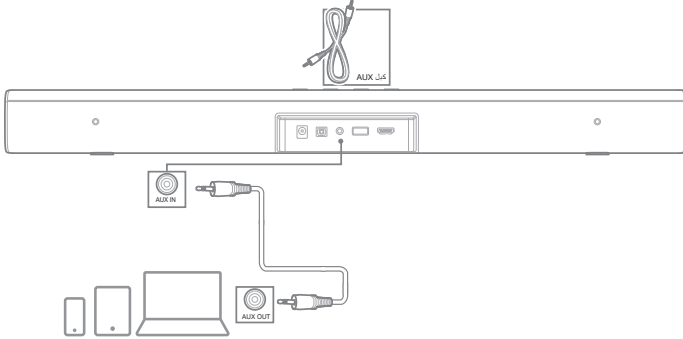

### كيفية تشغيل نظام مكبر الصوت

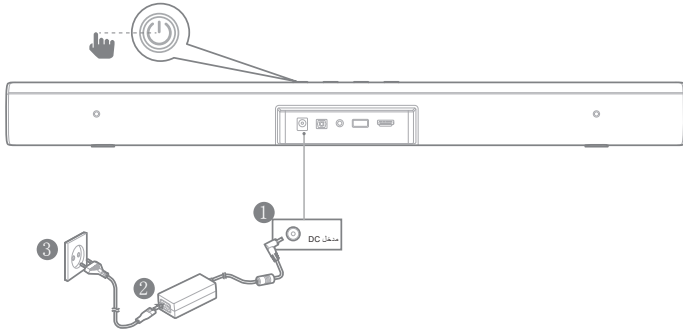

## 5. استخدام نظام مكبر الصوت

### 1. للتحكم

أ. كيفية استخدام عناصر التحكم في اللوحة العلوية

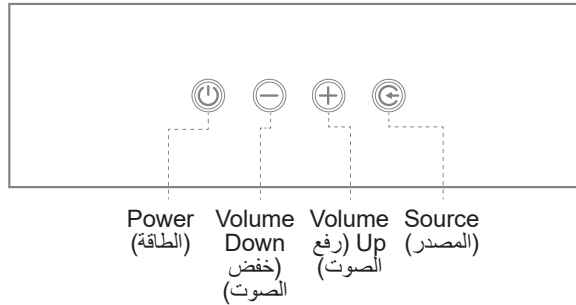

## ب. كيفية استخدام وحدة التحكم عن بعد

- (1) Power (الطاقة)
- (2) Bluetooth (البلوتوث)
- (3) Aux (مخرج Aux)
- (4) HDMI (مخرج HDMI)
- (5) Shuffle / Repeat\* (تشغيل عشوائي / تكرار)
- (6) USB (مخرج USB)
- (7) Optical (مخرج Optical)
- (8) Volume + (مستوى الصوت)
- (9) Volume - (مستوى الصوت)
- (10) Mute (كتم)
- (11) Bass + (الصوت الجهير)
- (12) Bass - (الصوت الجهير)
- (13) Sound mode\*\* (وضع الصوت)
- (14) Night mode On / off (تشغيل / إيقاف تشغيل الليل)
- (15) Surround On / off (تشغيل/إيقاف تشغيل الصوت المحيطي)
- (16) تشغيل الصوت المحيطي

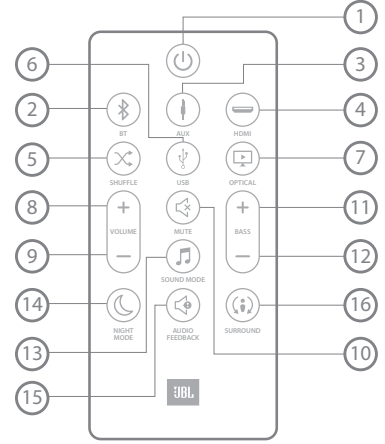

\* لتشغيل USB فقط: قم بالتبديل بين التشغيل العشوائي/ تكرار الكل / تكرار مرة واحدة/ إيقاف التشغيل  
\*\* قم بالتبديل بين أوضاع الصوت القياسي/الموسيقى/الصوت/الفيديو/الرياضة

## ج. مؤشرات LED المصدرة

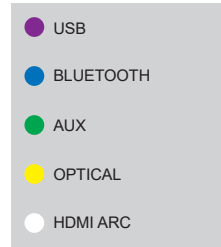

## 2. كيفية استخدام البلوتوث مع مكبر الصوت

(أ) اضغط زر Remote Control Bluetooth للدخول إلى مصدر Bluetooth

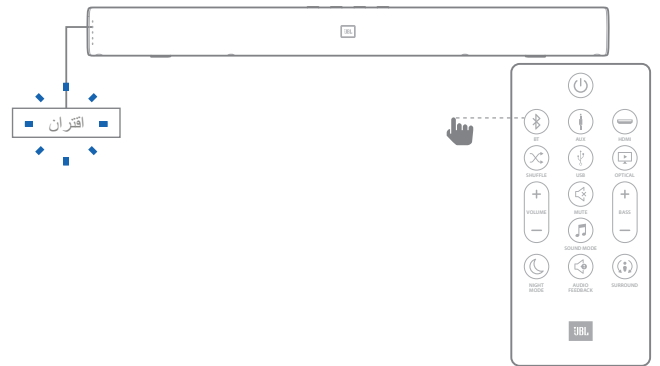

(ب) حدد "JBL Bar Studio" للإقران مع مكبر الصوت

الخطوات: Setting (إعداد) Bluetooth (بلوتوث) -> JBL Bar Studio

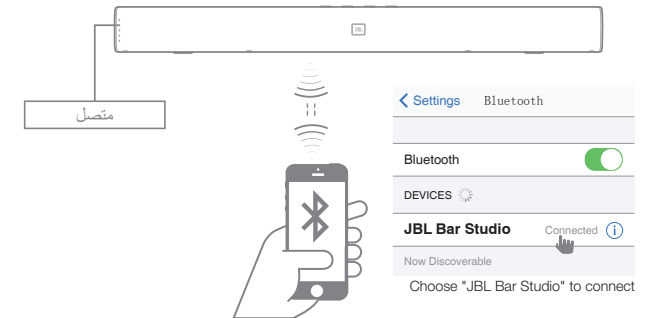

ملاحظة: اضغط مع الاستمرار على زر Bluetooth الخاص بوحدة التحكم عن بعد لمدة 3 ثوان إذا كنت تريد إقران جهاز جوال آخر

## 3. كيفية استخدام جهاز USB

قم بتشغيل ملفات الموسيقى على أجهزة تخزين USB من خلال مكبر الصوت.

1. قم بتوصيل محرك أقراص USB 2.0 بمكبر الصوت من الجزء الخلفي من الجهاز.
2. اضغط على زر "USB" الموجود على وحدة التحكم عن بعد. إذا تم كشف جهاز USB، ستبدأ الموسيقى في التشغيل تلقائيًا.

### Shuffle (تبديل عشوائي)

اضغط على زر "SHUFFLE" للتبديل بين التشغيل العشوائي/ تكرار الكل / تكرار مرة واحدة/ إيقاف التشغيل

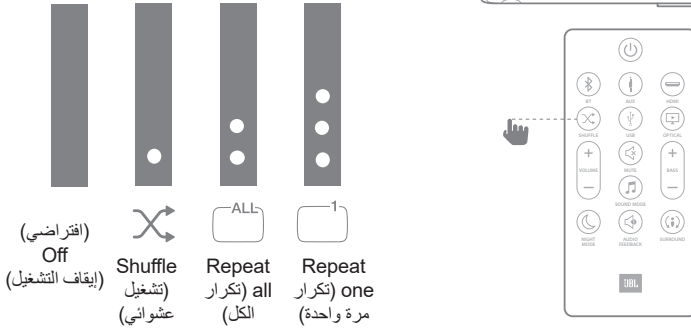

قبل توصيل جهاز USB، يجب أن تكون على علم بالآتي:

- يكون تسلسل التشغيل حسب العنوان الفعلي في جهاز USB.
- يمكن لمكبر الصوت تشغيل الملفات التي تحتوي على أعداد أو حروف إنجليزية فقط. واللغات والرموز الأخرى غير مدعومة.
- لا تنزع جهاز USB أثناء نقل الملفات.
- لا يمكن تشغيل ملفات الموسيقى المحمية بحماية الحقوق الرقمية (DRM) (مثل ملفات MP3 وWMA) من مواقع الويب التجارية.

### أجهزة USB المتوافقة

- مشغل ملفات MP3: مشغل MP3 محمول.
- محرك أقراص USB محمول: الأجهزة التي تدعم USB 2.0.
- بعض أجهزة USB قد لا تكون مدعومة.

### متطلبات جهاز USB

- الأجهزة التي تتطلب تثبيت برنامج إضافي متصل بحاسوب، غير مدعومة.
- لا تنزع جهاز USB أثناء التشغيل.
- بالنسبة لجهاز USB ذو السعة الضخمة، ربما يستغرق وقتًا أطول بضع دقائق للبحث فيه. لا يدعم مكبر الصوت أجهزة USB التي تحتوي على 2000 ملف أو أكثر داخلها.
- لا يمكن توصيل منفذ USB بمكبر الصوت بحاسوب شخصي، ولا يمكن استخدامه كجهاز تخزين.
- نظام ملفات exFAT و NTFS غير مدعوم في هذه الوحدة. (أنظمة FAT16/FAT32 متوفرة).



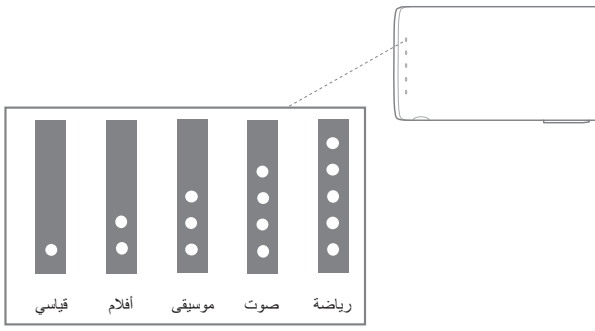

#### 4. الوضع الليلي

- للاستماع بهدوء، يعمل الوضع الليلي على خفض مستوى الأصوات العالية عند تشغيل الصوت.
- يتوفر الوضع الليلي فقط للمسارات الصوتية بتقنية Dolby Digital.
- اضغط على زر NIGHT MODE (الوضع الليلي) لتشغيل الوضع الليلي أو إيقاف تشغيله.

سلوك LED	
تفعيل الوضع الليلي	يومض مؤشر LED باللون الأبيض مرتين، ثم يثبت على اللون الأبيض لخمس ثوان
إيقاف الوضع الليلي	يومض مؤشر LED باللون الأبيض مرتين

#### 5. النغمات الصوتية

- النغمات الصوتية تمكن الإشارة إلى بعض ميزات المنتج بنغمات مسموعة. عندما تكون النغمات الصوتية قيد التشغيل، ستسمع نغمات لإجراءات معينة على JBL Bar Studio:
- أدخل وضع اقتران Bluetooth
  - جهاز Bluetooth متصل
  - الوصول إلى مستوى الصوت الأقصى
  - تشغيل/إيقاف وضع الصوت المحيطي

سلوك LED	
تشغيل النغمات الصوتية	يومض مؤشر LED باللون الأبيض مرتين، ثم يثبت على اللون الأبيض لخمس ثوان
تشغيل / إيقاف النغمات الصوتية	يومض مؤشر LED باللون الأبيض مرتين

اضغط مطولاً على زر SOUND (الصوت) لمدة 5 ثوان لإعادة ضبط إعدادات الصوت الافتراضي.

## 7. الاستجابة لجهاز التحكم بالتحكم بالتحكم عن بعد

استخدم جهاز التحكم عن بعد الخاص بالتحكم بالتحكم في مكبر الصوت

### 7 أ. بالنسبة لمعظم أجهزة التلفاز من نوع Samsung و LG و Sony و Vizio\*

يستجيب مكبر الصوت تلقائيًا لجهاز التحكم عن بعد الخاص بالتحكم بالتحكم في مكبر الصوت. يمكن التحكم بها في رفع/خفض مستوى الصوت وكتم الصوت. اضغط مطولاً على زر SHUFFLE (تشغيل عشوائي) بجهاز التحكم عن بعد الخاص بمكبر الصوت إذا كنت ترغب في تعطيل هذه الخاصية.

- وفقاً لبعض الأجهزة، قد لا يكون من المتاح التعرف على ما يلي بهذه الوحدة.
  - محرك الأقراص الصلبة الخارجي
  - أجهزة قراءة البطاقة
  - الأجهزة المقلدة
  - أجهزة USB من النوع الصلب
  - موزع USB
  - استخدام كبل إطالة USB
  - أجهزة iPhone/iPod/iPad
  - جهاز Android

## 6. ضبط الصوت

يساعدك هذا القسم على اختيار أنسب صوت لمقاطع الفيديو أو الموسيقى.

### قبل البدء

- تأكد من إجراء التوصيلات اللازمة الواردة في دليل المستخدم.
- على مكبر الصوت، تحول إلى المصدر المقابل للأجهزة الأخرى.

### ضبط مستوى الصوت

- اضغط على زر +/- VOLUME لزيادة مستوى الصوت وتخفيضه.
- لكتم الصوت، اضغط على زر MUTE (كتم).
- لاستعادة الصوت، اضغط على زر MUTE (كتم) مرة أخرى أو اضغط على زر VOLUME +/- (رفع/خفض الصوت)

### اختيار تأثير الصوت

#### 1. وضع الصوت المحيطي

- استمتع بتجربة صوت غامرة مع وضع الصوت المحيطي من JBL.
- اضغط على زر SURROUND (الصوت المحيطي) لتشغيل وضع الصوت المحيطي أو إيقاف تشغيله.

سلوك LED	
تشغيل الصوت المحيطي	يومض مؤشر LED باللون الأبيض مرتين، ثم يثبت على اللون الأبيض لخمس ثوان
إيقاف الصوت المسموع	يومض مؤشر LED باللون الأبيض مرتين

- تشغيل: خلق تجربة استماع محيطية.
- إيقاف تشغيل: صوت-استريو ثنائي القناة. مثالي للاستماع إلى الموسيقى.

#### 2. الصوت الجهير

- اضغط على زر +/- BASS (رفع وخفض الصوت الجهير) لتغيير مستوى الصوت الجهير.

#### 3. وضع الصوت

- حدد أوضاع الصوت المحددة مسبقاً لتناسب مقاطع الفيديو أو ملفات الموسيقى الخاصة بك.
- اضغط على زر SOUND MODE (وضع الصوت) لتحديد خيار صوت.
- حدد الوضع STANDARD (القياسي) إذا كنت ترغب في الاستمتاع بالصوت الطبيعي.
- حدد وضع MOVIE أو MUSIC أو VOICE أو SPORT (الموسيقى أو الفيلم أو الصوت أو الألعاب الرياضية) حسب المحتوى الذي تود الاستماع إليه.

## 8. النظام

### 1. وضع الاستعداد التلقائي

يقوم مكبر الصوت بالتبديل تلقائيًا إلى وضع الاستعداد بعد مرور 10 دقائق من عدم تشغيل الزر ولن يتم تشغيل أي صوت/فيديو من الجهاز المتصل.

### 2. التشغيل التلقائي

يحتوي مكبر الصوت على كاشف إشارة يمكنه تشغيل الوحدة تلقائيًا\* عندما يستشعر إشارة صوت من آخر اتصال مُكتشف على سبيل المثال، مصدر AUX أو Optical أو Bluetooth أو HDMI.

\*حسب طراز جهاز التلفاز، قد لا تتمكن بعض الأجهزة من تشغيل مكبر الصوت تلقائيًا.

### 3. تطبيق إعدادات المصنع

قم بإعادة ضبط مكبر الصوت هذا إلى الإعدادات الافتراضية المبرمجة في المصنع.

- في أي وضع مصدر، اضغط مطولاً على زر VOLUME- (خفض الصوت) و VOLUME+ (رفع الصوت) و SOURCE (المصدر) الموجود على اللوحة العلوية.

### 4. تحديث البرنامج

قد توفر شركة JBL تحديثات للبرنامج الثابت لنظام مضخم الصوت في المستقبل. وفي حالة توفر تحديث، يمكنك تحديث البرنامج الثابت عن طريق توصيل جهاز USB مخزن عليه تحديث البرنامج الثابت بمنفذ USB الموجود بمكبر الصوت. يُرجى زيارة [www.JBL.com](http://www.JBL.com) أو الاتصال بمركز الاتصال لشركة JBL للحصول على مزيد من المعلومات بشأن تنزيل ملفات التحديث.

## 9. مواصفات المنتج

### المواصفات العامة

19 فولت تيار مستمر، 2.0 أمبير	• دخل الطاقة
30 وات	• الحد الأقصى الإجمالي للطاقة
>0.5 وات	• استهلاك الطاقة في وضع الاستعداد
مكبر صوت 2 × 2 بوصة	• مقاس محول طاقة مكبر الصوت
مجهر عالي التردد	• الحد الأقصى لمستوى ضغط الصوت
2 × 1.5 بوصة	• استجابة التردد
90db	• درجة حرارة التشغيل
60 هرتز - 20 كيلوهرتز	
من صفر إلى 45 درجة مئوية	

### الدخل والخرج

• خرج فيديو HDMI	• بتقنية Audio Return
• قناة عودة الصوت (Channel)	• 1
• إصدار HDMI HDCP	• 1.4
• مدخلات الصوت	• 1 تناظري، 1 بصري، بلوتوث، USB

### قسم البلوتوث

• إصدار بلوتوث	• 4.2
• نطاق تردد البلوتوث	• 2402 - 2480 ميغاهيرتز
• طاقة الإرسال القصوى	• 9 ديسيبل ميلي وات (EIRP)
• نوع التضمين	• π/4 DQPSK، GFSK، 8DPSK

### أبعاد المنتج ووزنه

• أبعاد مكبر الصوت (عرض × ارتفاع × عمق)	• 614 × 58 × 86 (مم)
• وزن مكبر الصوت	• 3.4 × 2.3 × 24.2 بوصة
• أبعاد العبوة (عرض × ارتفاع × عمق)	• 852 × 126 × 146 (مم)
• وزن العبوة (الإجمالي)	• 33.5 × 5.0 × 5.7 بوصة
	• 2.76 كجم \ 6.1 رطلاً



ثوان >3

\*بالنسبة لموديلات التلفاز غير المتوافقة، يرجى اتباع القسم 7 وإرشادات "تعلم التحكم عن بعد عبر الأشعة تحت الحمراء"

### ملاحظة:

- تأكد من أن خرج الصوت الخاص بجهاز التلفاز الخاص بك مضبوطاً على "External speaker" (السماعة الخارجية).
- بناءً على جهاز التحكم عن بعد، قد لا تعمل هذه الخاصية بصورة جيدة.
- لا تعمل هذه الخاصية على جهاز التحكم عن بعد السحري لتلفاز LG.
- قد لا تعمل هذه الخاصية بصورة جيدة عندما تكون وظيفة HDMI CEC قيد التشغيل.
- قد لا تعمل بعض أجهزة التحكم عن بعد في حالة الضغط بصورة متكررة على زر مستوى الصوت.
- إذا لم يكن جهاز التحكم عن بعد الخاص بالتلفاز مدعوماً، فاتبع القسم 7 ب. وقم بإجراء التعلم عن بعد بالأشعة تحت الحمراء (IR).

### 7 ب. بالنسبة لأجهزة التلفاز الأخرى، قم بإجراء التعلم عن بعد بالأشعة تحت الحمراء (IR)

لبرمجة مكبر الصوت للاستجابة لجهاز التحكم عن بعد في جهاز التلفاز الخاص بك اتبع الخطوات التالية. أولاً، اضغط مطولاً على زر VOLUME+ (رفع مستوى الصوت) للدخول في وضع التعلم.

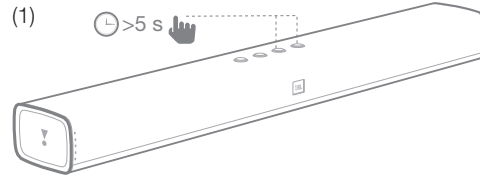

بعد ذلك، اضغط زر POWER (الطاقة) على العارضة الصوتية ثم اضغط زر POWER (الطاقة) على جهاز التحكم عن بعد الخاص بالتلفاز

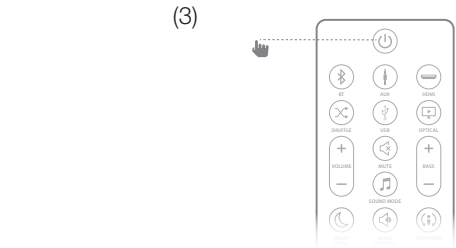
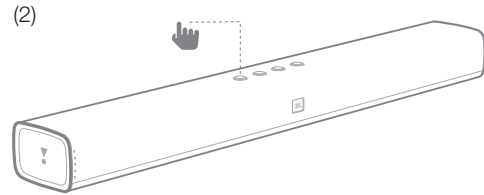

اتبع نفس الإجراء مع VOLUME- (خفض مستوى الصوت) و VOLUME+ (رفع مستوى الصوت). لكنم الصوت، اضغط على زر VOLUME+ (مستوى الصوت +) و VOLUME- (مستوى الصوت -) الموجود في مكبر الصوت واضغط على زر MUTE (كتم الصوت) الموجود في جهاز التحكم عن بعد في التلفاز. اضغط مطولاً على زر VOLUME+ (مستوى الصوت +) و SOURCE (المصدر) الموجود في العارضة الصوتية مرة أخرى لمدة 5 ثوانٍ وستستجيب العارضة الصوتية الآن إلى جهاز التحكم عن بعد في تلفازك\*.

\*حسب طراز جهاز التلفاز، قد لا يستجيب مكبر الصوت لوحدة التحكم عن بعد الخاصة بالتلفاز.

**ملاحظة:** لا تدعم مكبرات الصوت JBL Bar Studio إلا صوت معدل عينة >= 96K ولكن لا يمكنها أن تدعم محتوى الصوت < 96K. سيكون هناك بعض التشويش المتوقع إذا كنت تشغيل محتوى الصوت بتردد < 96K.

## البلوتوث

يتعذر اتصال أحد الأجهزة المصدر بمكبر الصوت.

• لم تقم بتمكين خاصية بلوتوث بالجهاز المصدر. انظر دليل المستخدم الخاص بالجهاز المصدر بشأن كيفية تمكين الخاصية.

• مكبر الصوت متصل بالفعل بجهاز بلوتوث آخر. اضغط مع الاستمرار على زر Bluetooth (بلوتوث) بوحدة التحكم عن بعد لفصل الجهاز المصدر المتصل، ثم حاول مرة أخرى.

• أعد تشغيل جهاز البلوتوث، وحاول الإقران مرة أخرى مع مكبر الصوت.

**جودة تشغيل الصوت من جهاز البلوتوث المتصل ضعيفة.**

• استقبال البلوتوث ضعيف. قم بتقريب الجهاز المصدر من مكبر الصوت، أو قم بإزالة أي عوائق بين الجهاز المصدر ومكبر الصوت.

**جهاز البلوتوث المتصل يفصل باستمرار.**

• استقبال البلوتوث ضعيف. قم بتقريب الجهاز المصدر من مكبر الصوت، أو قم بإزالة أي عوائق بين جهاز البلوتوث ومكبر الصوت.

• بالنسبة لبعض أجهزة البلوتوث، يمكن إلغاء تنشيط اتصال البلوتوث تلقائيًا لتوفير الطاقة. وهذا لا يشير إلى أي عطل بمكبر الصوت.

## لتحكم عن بعد

**جهاز التحكم عن بعد لا يعمل.**

• تحقق مما إذا كانت البطاريات قد نفذت واستبدلها ببطاريات جديدة.

• إذا كانت المسافة بين وحدة التحكم عن بعد والوحدة الرئيسية بعيدة جدًا، فقم بتقريبه من الوحدة.

## 10. استكشاف المشكلات وإصلاحها

إذا كنت تواجه مشكلات في استخدام هذا المنتج، فتتحقق من النقاط التالية قبل طلب الخدمة.

### النظام

الوحدة لا تعمل.

• تحقق مما إذا كان كابل الطاقة موصولاً بالمقبس ومكبر الصوت

### الصوت

لا يوجد صوت صادر من مكبر الصوت.

• تأكد من عدم كتم مكبر الصوت.

• في جهاز التحكم عن بعد، حدد مصدر دخل الصوت الصحيح

• قم بتوصيل كابل الصوت من مكبر الصوت بجهاز التلفاز أو الأجهزة الأخرى.

• قم بإعادة ضبط مكبر الصوت إلى إعدادات المصنع عبر الضغط مع الاستمرار على زر VOLUME- (خفض الصوت) وVOLUME+ (رفع الصوت) وSOURCE (المصدر) باللوحة العلوية لمكبر الصوت

**يبدو الصوت يبدو بعد تعديل إعدادات الصوت**

• قم بإعادة ضبط إعدادات الصوت من خلال الضغط مع الاستمرار على زر SOUND (الصوت) بجهاز التحكم عن بعد لمدة 5 ثوان

**صوت به تشويش أو صدى صوت.**

• إذا قمت بتشغيل صوت من جهاز التلفاز باستخدام مكبر الصوت، فتأكد من كتم صوت التلفاز.

Торговая марка	: JBL
Назначение товара	: Активная акустическая система
Изготовитель	: Харман Интернешнл Индастриз Инкорпорейтед, США, 06901 Коннектикут, г.Стамфорд, Атлантик Стрит 400, офис 1500
Страна происхождения	: Китай
Импортер в Россию	: ООО «ХАРМАН РУС СиАйЭс», Россия, 127018, г.Москва, ул. Двинцев, д.12, к 1
Гарантийный период	: 1 год
Информация о сервисных центрах	: www.harman.com/ru тел. +7-800-700-0467
Срок службы	: 5 лет

Товар сертифицирован :

Дата производства :

Дата изготовления устройства определяется по двум буквенным обозначениям из второй группы символов серийного номера изделия, следующих после разделительного знака «-». Кодировка соответствует порядку букв латинского алфавита, начиная с января 2010 года: 000000-MY0000000, где «M» - месяц производства (A - январь, B - февраль, C - март и т.д.) и «Y» - год производства (A - 2010, B - 2011, C - 2012 и т.д.).

EAC

© شركة هارман للصناعات الدولية 2017. جميع الحقوق محفوظة جي بي إل، علامة تجارية من شركة هارمان للصناعات الدولية مسجلة بالولايات المتحدة الأمريكية و/أو دول أخرى. تخضع جميع الخصائص والمميزات والأشكال للتغيير بدون إخطار. الكلمات التي تحمل علامة كلمة Bluetooth® وشعاراتها هي علامات تجارية مسجلة ومملوكة لمؤسسة Bluetooth SIG, Inc، وأي استخدام لهذه العلامات من قبل شركة هارمان للصناعات الدولية بموجب ترخيص. وتنتمي العلامات والأسماء التجارية الأخرى لمالكها المعنيين. كما أن مصطلحات HDMI وشعار HDMI Licensing High-Definition Multimedia Interface هي علامات تجارية مسجلة لصالح شركة HDMI Licensing LLC بالولايات المتحدة ودول أخرى. تُعد Dolby Audio، وDolby، وPro Logic، ورمز D المزدوج علامات تجارية لصالح شركة مختبرات دولبي.

شركة هارمان للصناعات الدولية 8500 باليوا بوليفارد، نورث ريدج، كاليفورنيا 91329، الولايات المتحدة الأمريكية  
www.jbl.com

